

商品価格表

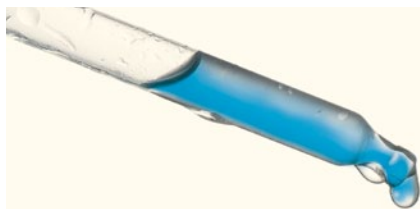

Vol.35



2016年5月～

株式会社 **創建**

《商品価格表のご案内》

弊社価格表をご覧ください、誠にありがとうございます。

この価格表は、総合カタログ [VOL.35版] 用です。

【有効期限：2016年5月～】

◆運賃について

「全国どこでも運賃無償」です。

※但し、お客様からのご指示による時間指定、及び赤帽便等のチャーター便をご利用された場合は、別途運賃を要しますのであらかじめご了承下さい。

◆返品について

●納品されてから6ヶ月以内の返品

検品の上、良品に限りお買い上げ価格の100%にて引き取らせて頂きます。

●納品されてから6ヶ月を超えた返品

検品の上、良品に限りお買い上げ価格の80%にて引き取らせて頂きます。

※但し、特注加工品は返品をお受け致しかねますので、ご注意下さいますよう、お願い申し上げます。

2016年5月



株式会社 **創建**

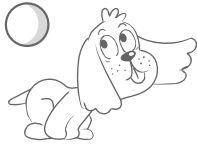
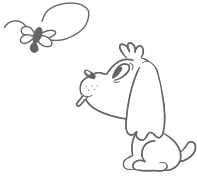

INDEX	2ページ
ビニール ベンキ or クロス下地材	14ページ
ビニール 見切縁	82ページ
ビニール ジョイナー	130ページ
ビニール カンゴウジョイナー・カンゴウアングル	164ページ
ビニール 断熱材用ジョイナー	170ページ
ビニール 腰壁見切・巾木	180ページ
ビニール 一般材	194ページ
ビニール メタライナー	216ページ
アルミ 見切縁	220ページ
アルミ ジョイナー	276ページ
アルミ カンゴウジョイナー	322ページ
アルミ 断熱材用ジョイナー	326ページ
アルミ 腰壁見切・巾木	334ページ
アルミ 一般材	354ページ
ステンレス 見切縁	396ページ
ステンレス ジョイナー	402ページ
ステンレス 腰壁見切・巾木	414ページ
ステンレス 一般材	424ページ
金属折曲げ ジョイナー	432ページ
サイディングジョイナー	440ページ
吸震見切	442ページ
クリーンルーム用ボーダー	452ページ
ビクチャーレール・スタイミーカーテン	482ページ
浴室天井・壁材	498ページ
スバンドレル	512ページ
ビニール 点検口枠	538ページ
アルミ 点検口	548ページ
ルーバー・パンチングメタル	580ページ
階段・床部材	584ページ
モルタル・コンクリート用目地材・定木	588ページ
ビス・ステーブル	596ページ
接着剤・シーリング剤・両面テープ	608ページ
作業用品	616ページ
発泡レンガ・発泡ベニヤ	622ページ
軽量下地材・関連品	626ページ
養生材	632ページ
加工ガイド	638ページ
技術資料	648ページ
メンテナンス	664ページ
Sokenって…?	668ページ
コミュニティー広場	674ページ
索引	686ページ
なんでもQ&A	722ページ

ビニール ペンキ or クロス下地材

14ページ～

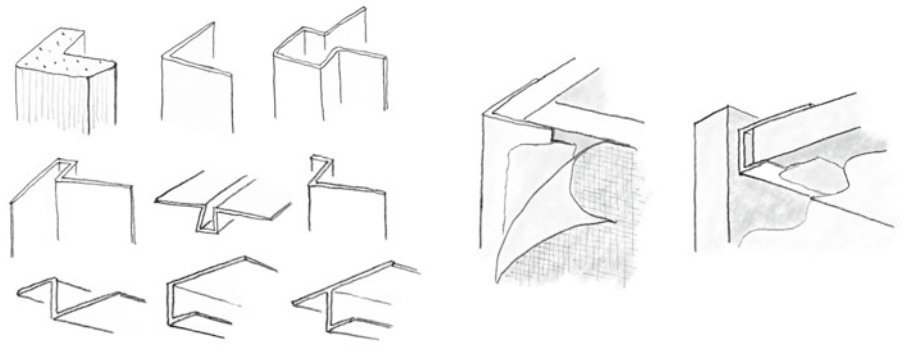

ビニール 見切縁

82ページ～

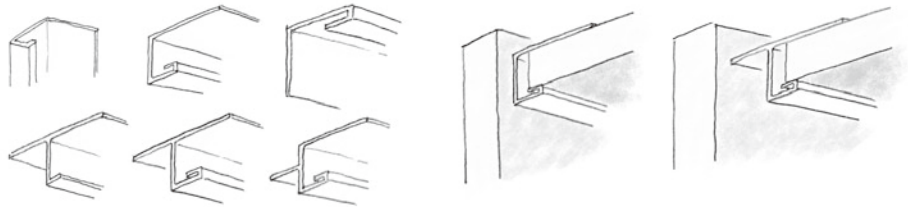

ビニール ジョイナー

130ページ～

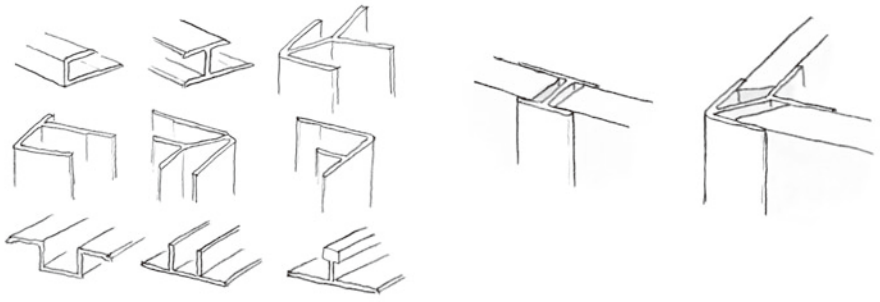

ビニール カンゴウジョイナー・カンゴウアングル

164ページ～

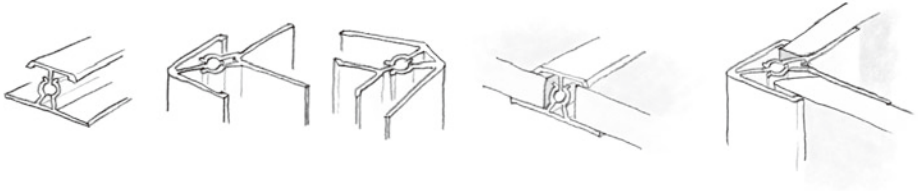

ビニール 断熱材用ジョイナー

170ページ～

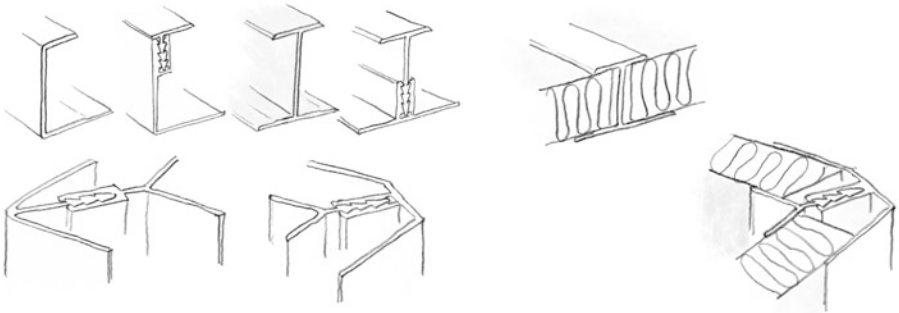

ビニール 腰壁見切・巾木

180ページ～

別冊カタログがあります



「腰壁見切&巾木」

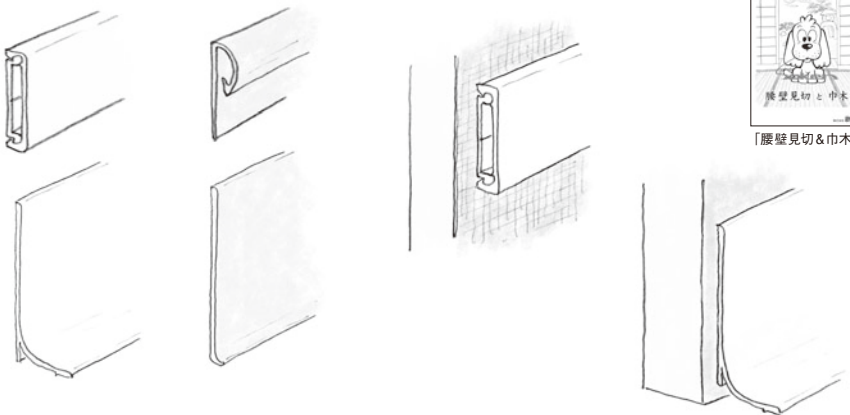

ビニール 一般材

194ページ～

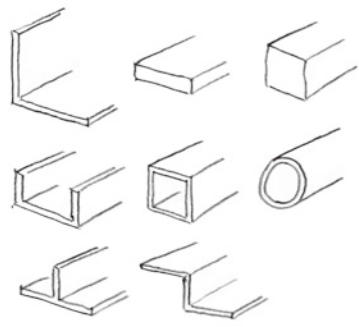

ビニール メタライナー

216ページ～

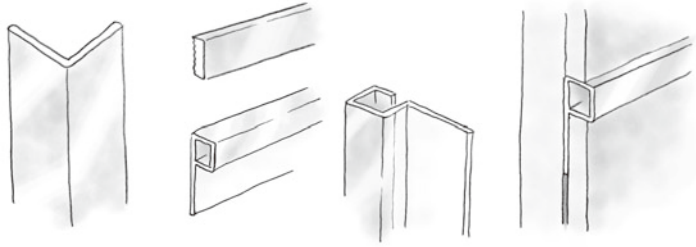

別冊カタログがあります



カラーコーディネート

アルミ 見切縁

220ページ～

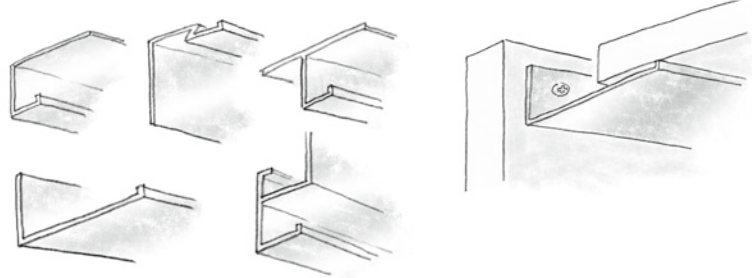

アルミ ジョイナー

276 ページ～

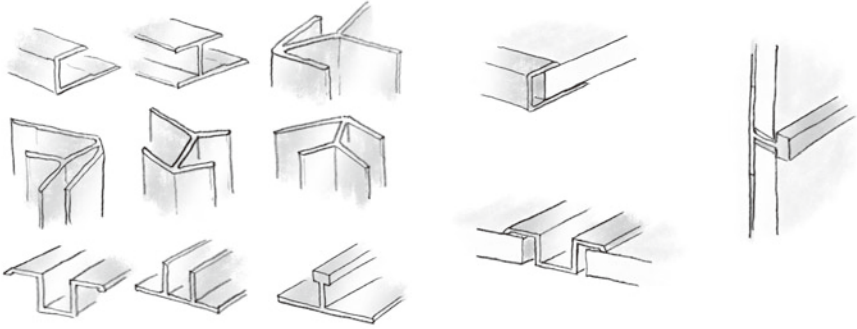

アルミ カングウジョイナー

322 ページ～

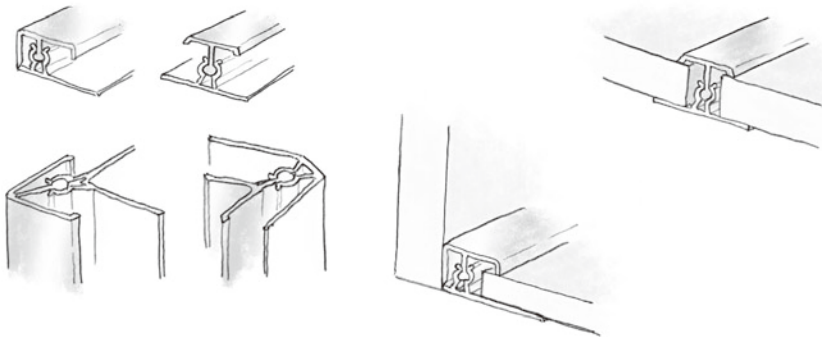

アルミ 断熱材用ジョイナー

326 ページ～

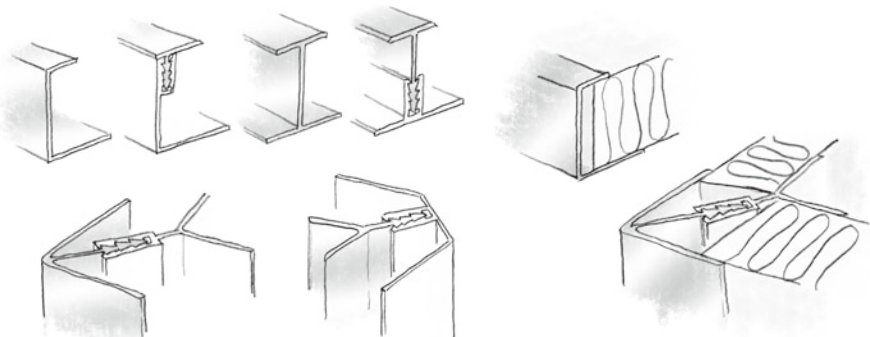

アルミ 腰壁見切・巾木

334ページ～

別冊カタログがあります



「腰壁見切と巾木」

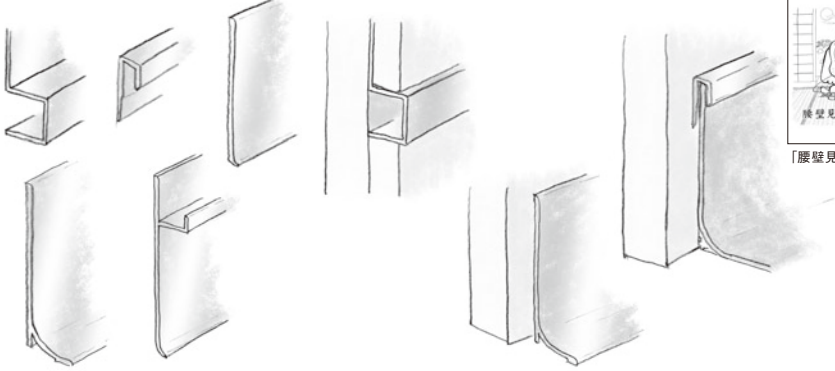

アルミ 一般材

354ページ～

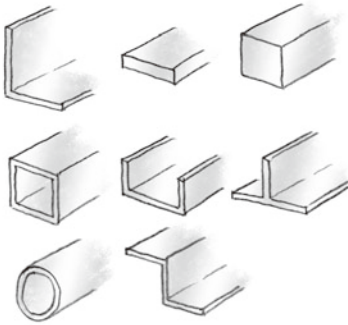

ステンレス 見切縁

396ページ～

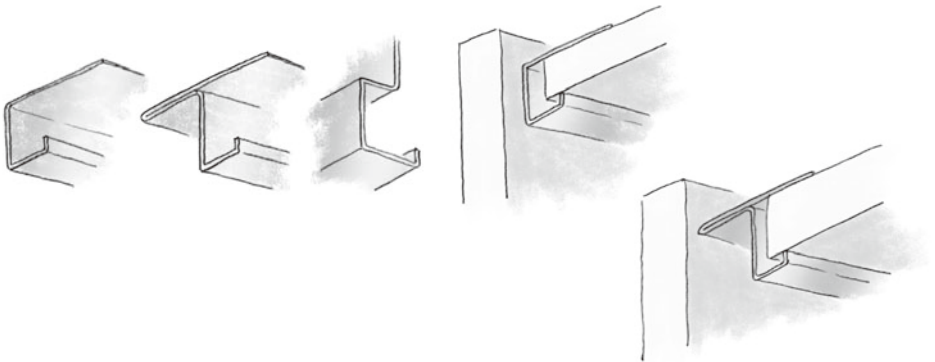

ステンレス ジョイナー

402ページ～

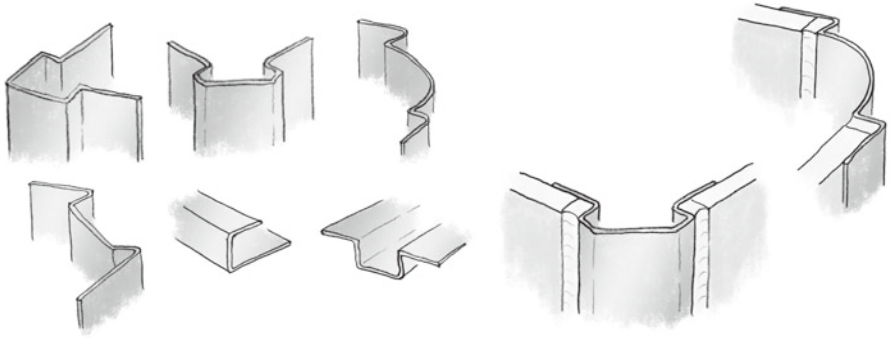

ステンレス 腰壁見切・巾木

414ページ～

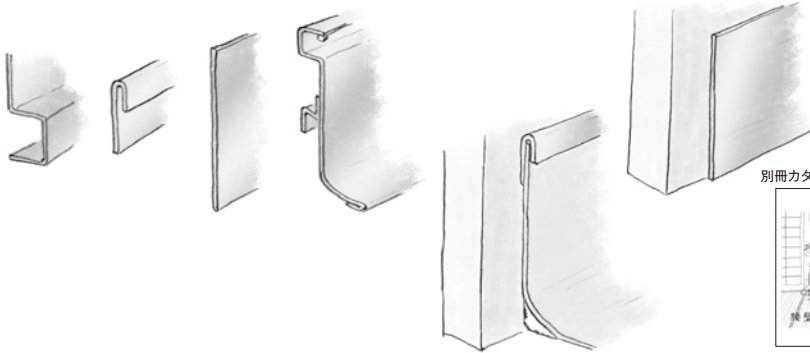

別冊カタログがあります



「腰壁見切&巾木」

ステンレス 一般材

424ページ～

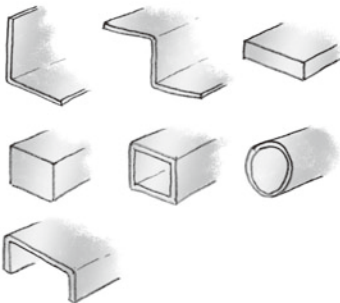

金属折曲げ ジョイナー

432ページ～

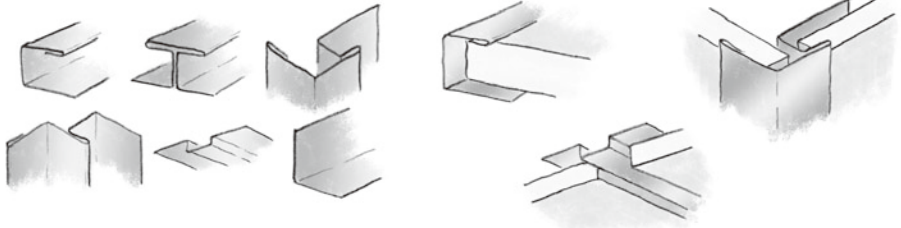

サイディングジョイナー

440ページ～

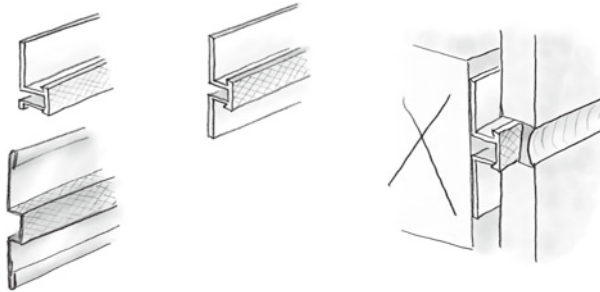

吸震見切

442ページ～

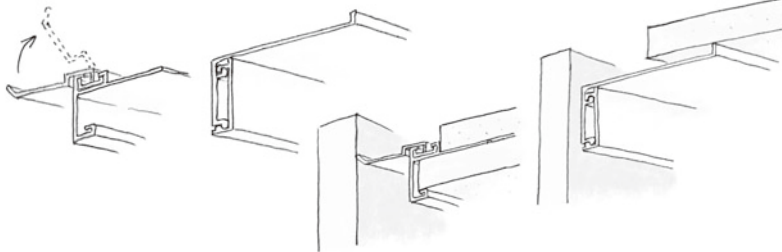

別冊カタログがあります



吸震

クリーンルーム用ボーダー

452ページ～

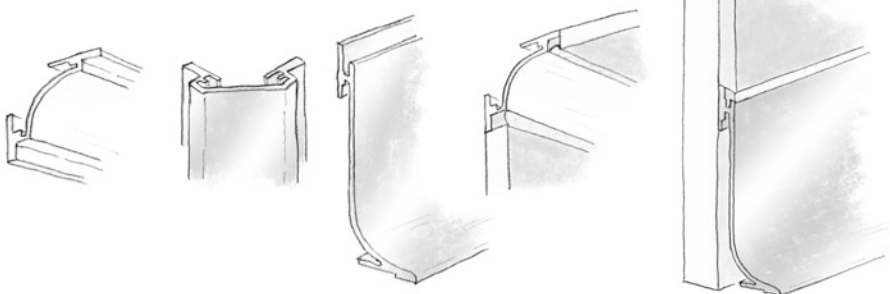

ピクチャーレール・スタイミーカーテン

482ページ～

別冊カタログがあります

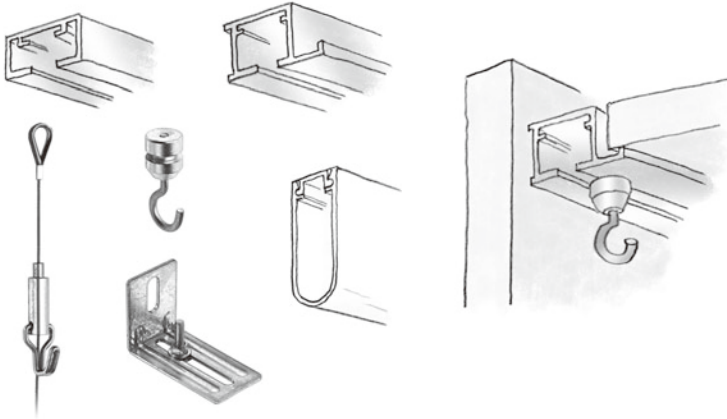

「ピクチャーレール／
ペーパーレール／
スタイミーカーテン」

浴室天井・壁材

498ページ～

台紙サンプル帳 作成中

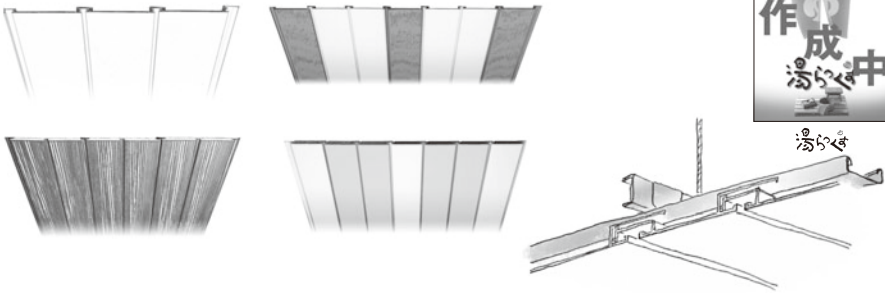

湯のび

スパンドレル

512ページ～

別冊カタログがあります

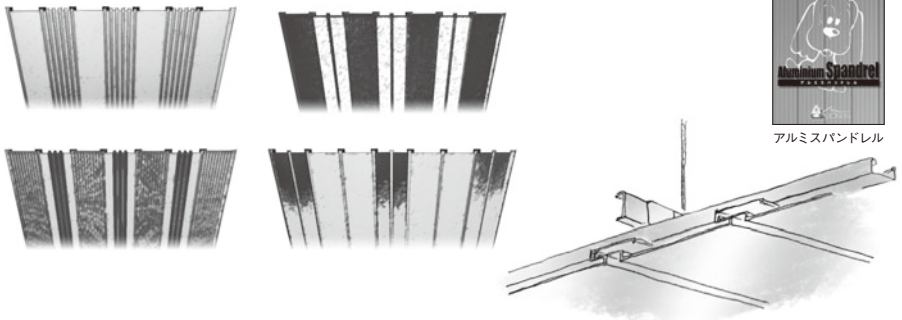

アルミスパンドレル

ビニール 点検口枠

538 ページ～

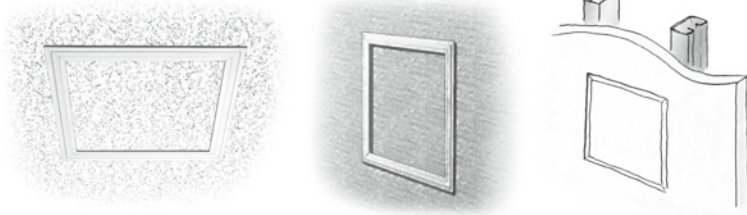

別冊カタログがあります



HATCH

アルミ 点検口

548 ページ～

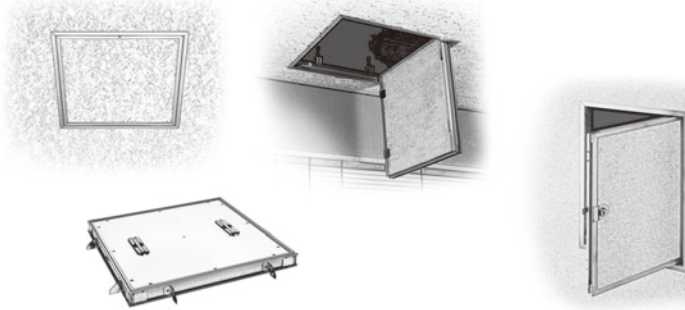

ルーバー・パンチングメタル

580 ページ～

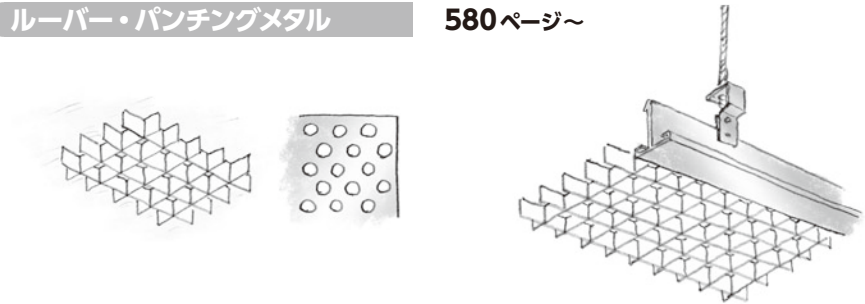

階段・床部材

584 ページ～

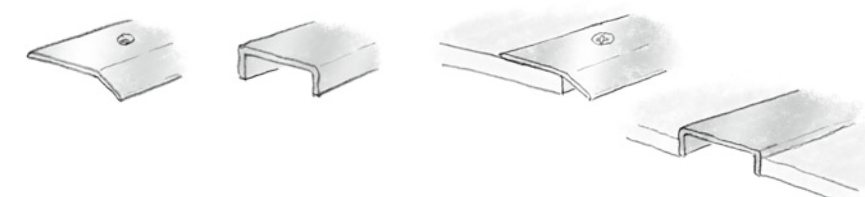

モルタル・コンクリート用目地材・定木

588ページ～

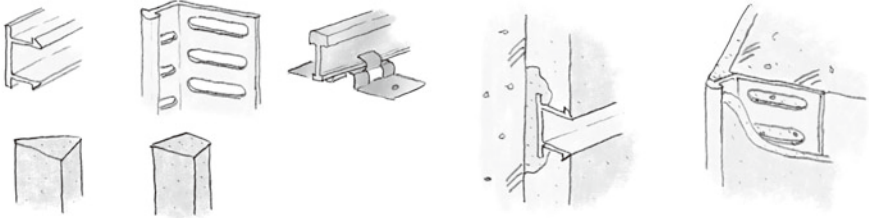

ビス・ステーブル

596ページ～



別冊カタログがあります



作業用品

接着剤・シーリング剤・両面テープ

608ページ～



作業用品

616ページ～



発泡レンガ・発泡ベニヤ

622ページ～

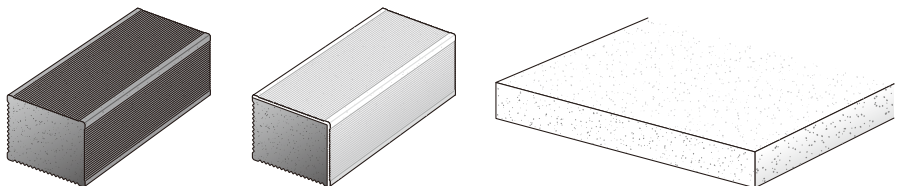

軽量下地材・関連品

626ページ～

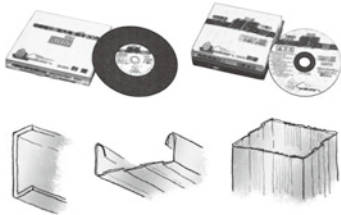

養生材

632ページ～

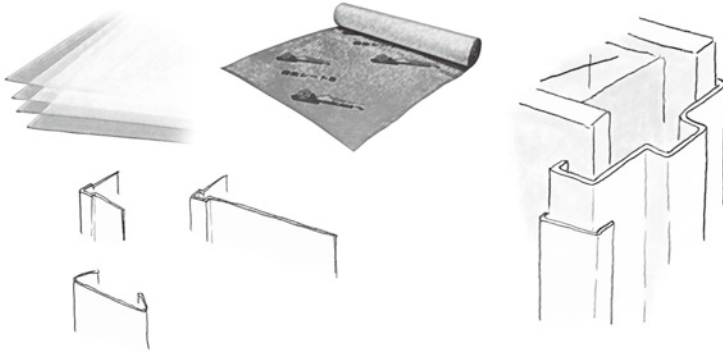

加工ガイド

638ページ～

技術資料

648ページ～

メンテナンス

664ページ～

Sokenって…?

668ページ～

コミュニティー広場

674ページ～

索引

686ページ～

なんでも Q & A

722ページ～

別冊カタログがあります



作業用品

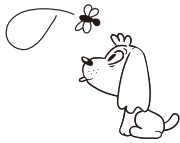

ビニール ペンキ or クロス下地材 出隅

01263 発泡コーナー 9.5mm
 2.6m/ミルキー/50本入

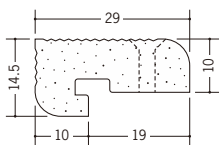

01267 発泡コーナー 12.5mm
 2.6m/ミルキー/40本入

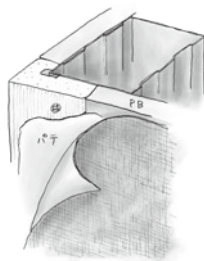
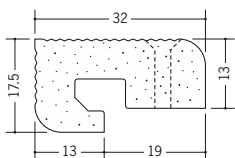

01287 発泡コーナー PBW-9.5
 2.6m/ミルキー/20本入

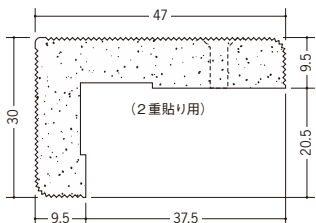

01288 発泡コーナー PBW-12.5
 2.6m/ミルキー/12本入

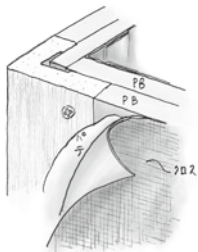
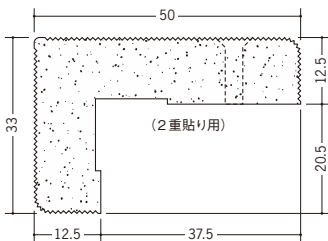

01281 PSコーナー 9.5mm
 2.6m/ミルキー/40本入

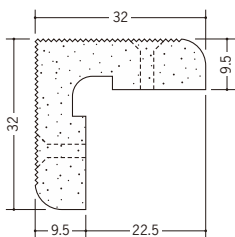

01282 PSコーナー 12.5mm
 2.6m/ミルキー/30本入

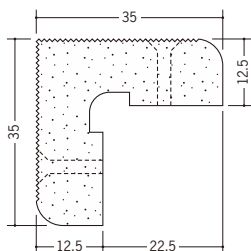

01283 PSコーナー 15mm
 2.6m/ミルキー/20本入

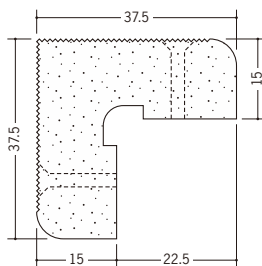

01280 PSコーナー 9.5+12.5
 2.6m/ミルキー/20本入

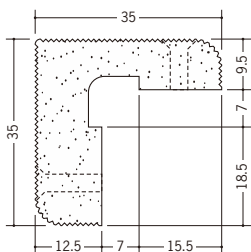

P14～P16の商品は
 200mmピッチで
 3.3φのビス穴が
 あいています。

ビス穴以外の
 部分にもビス打ち
 出来ます。

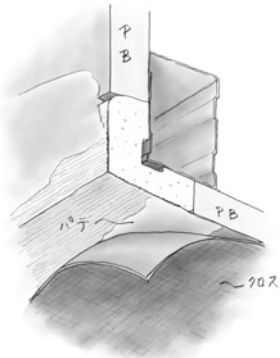
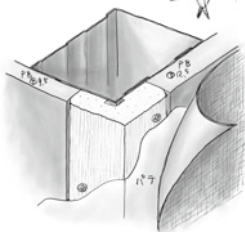

ビニール ペンキ or クロス 下地材 出隅

01265 発泡コーナー 10R 9.5mm
2.6m/ミルキー/50本入

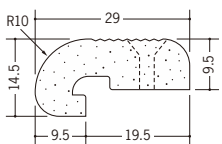

01269 発泡コーナー 10R 12.5mm
2.6m/ミルキー/40本入

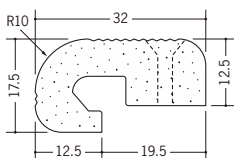

01284 PSコーナー WR 9.5mm
2.6m/ミルキー/40本入

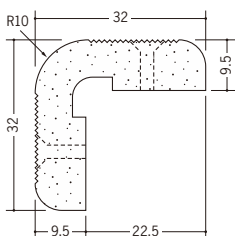

01285 PSコーナー WR 12.5mm
2.6m/ミルキー/30本入

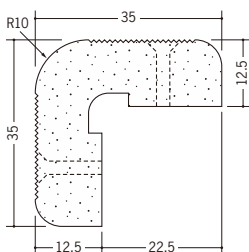

01286 PSコーナー WR 15mm
2.6m/ミルキー/20本入

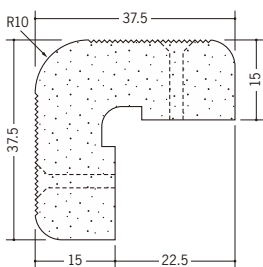

01326 発泡コーナー 15R 9.5
2.6m/ミルキー/50本入

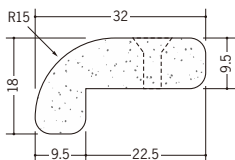

01327 発泡コーナー 15R 12.5
2.6m/ミルキー/40本入

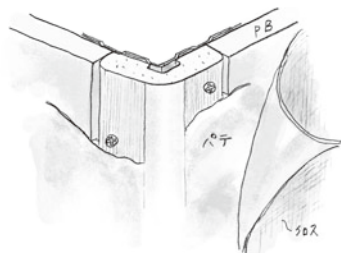
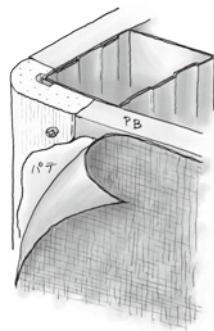
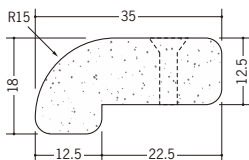

ビス止め施工なので
改修等での取り替えも
可能です。



ビニールペンキ or クロス下地材 出隅・入隅

01264 発泡コーナー 10面取 9.5mm
 2.6m/ミルキー/50本入

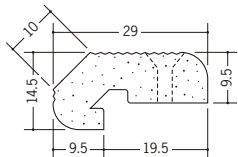

01268 発泡コーナー 10面取 12.5mm
 2.6m/ミルキー/40本入

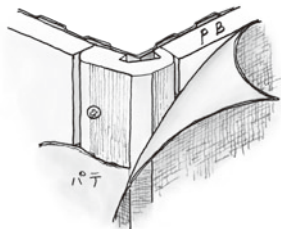
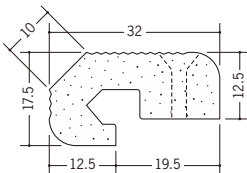

01345 袖壁コーナー 40-9 (9.5mm用)
 2.6m/ミルキー/20本入

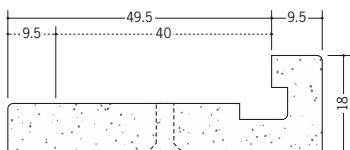

01346 袖壁コーナー 40-12 (12.5mm用)
 2.6m/ミルキー/20本入

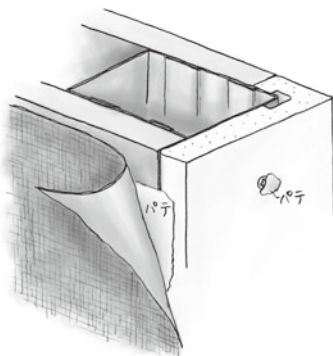
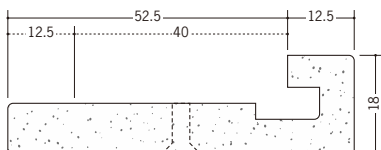

01321 発泡入隅コーナー 9.5
 2.6m/ミルキー/50本入

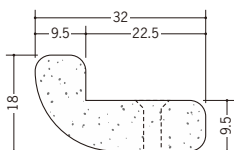

01322 発泡入隅コーナー 12.5
 2.6m/ミルキー/40本入

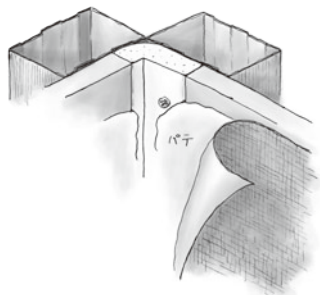
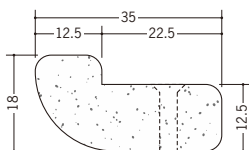

金属 ペンキ or クロス下地材 出隅

01001 亜鉛コーナービート30
2.43m/アエンメッキ鋼板
t=0.4mm

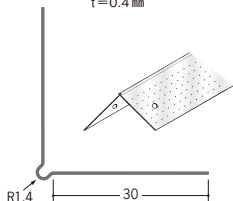

01006 亜鉛コーナー28
2.73m/アエンメッキ鋼板
t=0.4mm

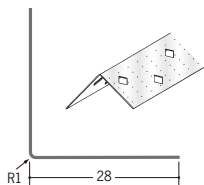

63192 亜鉛折コーナー75
1.82m/アエンメッキ鋼板
t=0.27mm

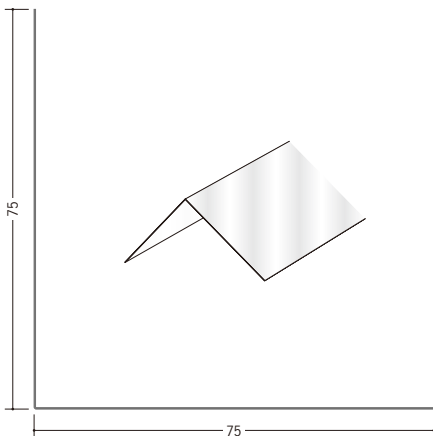

01008 亜鉛角コーナー30
2.73m/アエンメッキ鋼板
t=0.4mm

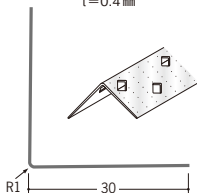

01410 亜鉛折コーナー30×30
2.73m/アエンメッキ鋼板
t=0.35mm

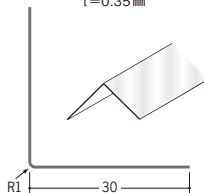

01004 アルミコーナービート30
2.43m/生地材/t=0.4mm

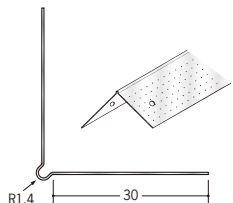

01420 アルミ折コーナー30×30
2.73m/生地材/t=0.35mm

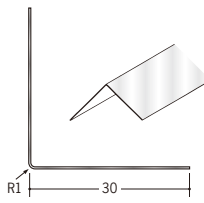

金属ボード用コーナーは、
公共物件に多く
使用されています。



01009 ステンコーナービート30
2.43m/コールド材
t=0.3mm

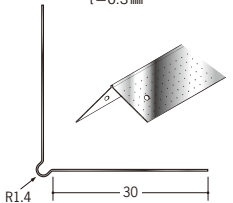

01430 ステン折コーナー30×30
2.73m/±400程度
t=0.3mm

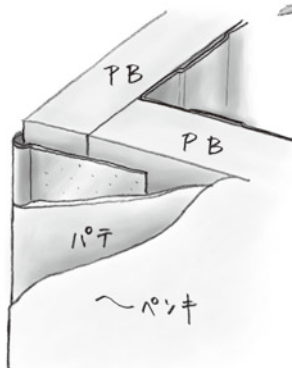
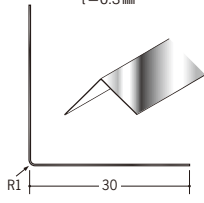

ビニール ペンキ or クロス下地材 出隅

15 **01012**
L型コーナー15
2.5m/ミルキー/200本入
3m/ミルキー/200本入

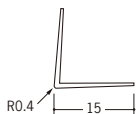

01101
L型コーナー15テープ付
2.5m/ミルキー/200本入
3m/ミルキー/200本入

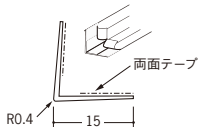

01213
L型コーナー15プライマー付
2.5m/ミルキー/200本入
3m/ミルキー/200本入

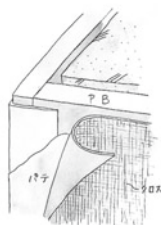

18 **01013**
L型コーナー18
2.5m/ミルキー/200本入
3m/ミルキー/100本入

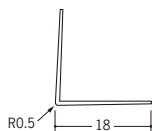

01102
L型コーナー18テープ付
2.5m/ミルキー/200本入
3m/ミルキー/100本入

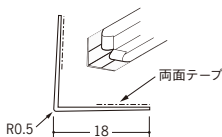

01215
L型コーナー18プライマー付
2.5m/ミルキー/200本入
3m/ミルキー/100本入

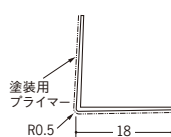

21 **01014**
L型コーナー21
2.5m/ミルキー/100本入
3m/ミルキー/100本入

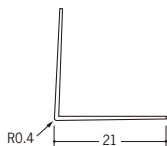

01095
L型コーナー21テープ付
2.5m/ミルキー/100本入
3m/ミルキー/100本入

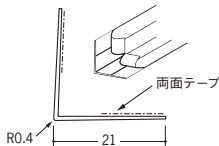

01216
L型コーナー21穴あき
2.5m/ミルキー/100本入
3m/ミルキー/100本入

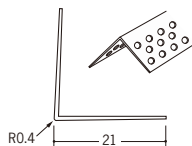

01219
L型コーナー21穴あき+テープ付
2.5m/ミルキー/100本入
3m/ミルキー/100本入

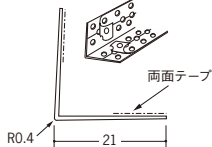

01218
L型コーナー21プライマー付
2.5m/ミルキー/100本入
3m/ミルキー/100本入

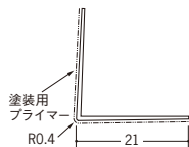

L型コーナー・
ホワイトコーナー・
ストライプコーナーは、
取付けた後、パテ処理を
行って下さい。



ビニールペンキ or クロス下地材 出隅

21

01063

ホワイトコーナー21
2.5m/ホワイト/100本入
3m/ホワイト/100本入

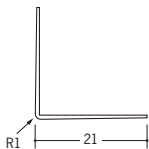

01064

ホワイトコーナー21
テープ付
2.5m/ホワイト/100本入
3m/ホワイト/100本入

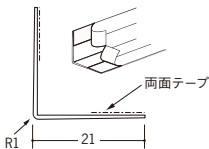

01247

ホワイトコーナー21
穴あき
2.5m/ホワイト/100本入
3m/ホワイト/100本入

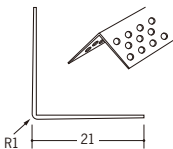

01250

ホワイトコーナー21
穴あき+テープ付
2.5m/ホワイト/100本入
3m/ホワイト/100本入

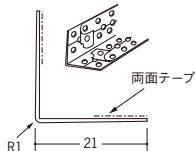

01249

ホワイトコーナー21
プライマー付
2.5m/ホワイト/100本入
3m/ホワイト/100本入

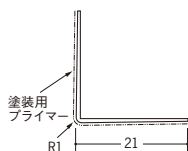

11012

ストライプコーナー21
2.5m/ミルクィー/100本入
3m/ミルクィー/100本入

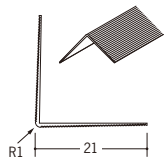

11011

ストライプコーナー21
テープ付
2.5m/ミルクィー/100本入
3m/ミルクィー/100本入

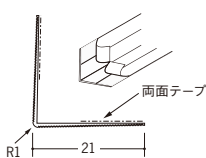

01237

ストライプコーナー21
穴あき
2.5m/ミルクィー/100本入
3m/ミルクィー/100本入

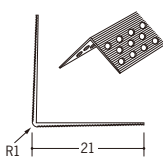

01240

ストライプコーナー21
穴あき+テープ付
2.5m/ミルクィー/100本入
3m/ミルクィー/100本入

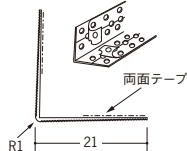

01239

ストライプコーナー21
プライマー付
2.5m/ミルクィー/100本入
3m/ミルクィー/100本入

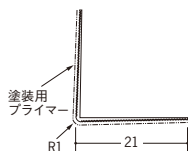

塗装用プライマーの
効果で、水性塗料も
しっかり塗れます。



ビニール ペンキ or クロス下地材 出隅

25 **01015** L型コーナー25
2.5m/ミルキー/100本入
2.73m/ミルキー/100本入
3m/ミルキー/100本入

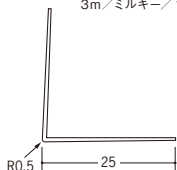

01096 L型コーナー25テープ付
2.5m/ミルキー/100本入
2.73m/ミルキー/100本入
3m/ミルキー/100本入

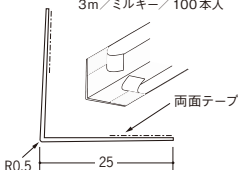

01223 L型コーナー25穴あき
2.5m/ミルキー/100本入
2.73m/ミルキー/100本入
3m/ミルキー/100本入

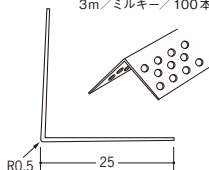

01226 L型コーナー25穴あき+テープ付
2.5m/ミルキー/100本入
2.73m/ミルキー/100本入
3m/ミルキー/100本入

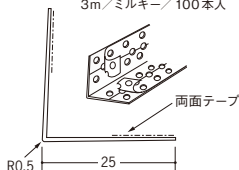

01225 L型コーナー25プライマー付
2.5m/ミルキー/100本入
2.73m/ミルキー/100本入
3m/ミルキー/100本入

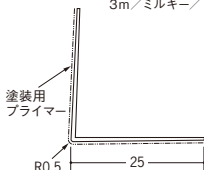

01065 ホワイトコーナー25
2.5m/ホワイト/100本入
2.73m/ホワイト/100本入
3m/ホワイト/100本入

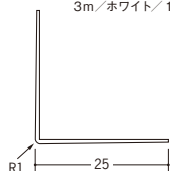

01066 ホワイトコーナー25テープ付
2.5m/ホワイト/100本入
2.73m/ホワイト/100本入
3m/ホワイト/100本入

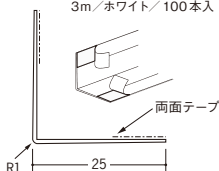

01165 ホワイトコーナー25穴あき
2.5m/ホワイト/100本入
2.73m/ホワイト/100本入
3m/ホワイト/100本入

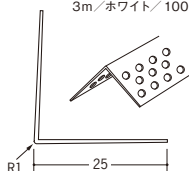

01166 ホワイトコーナー25
穴あき+テープ付
2.5m/ホワイト/100本入
2.73m/ホワイト/100本入
3m/ホワイト/100本入

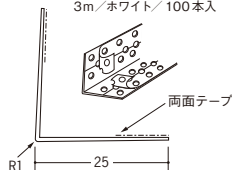

01252 ホワイトコーナー25
プライマー付
2.5m/ホワイト/100本入
2.73m/ホワイト/100本入
3m/ホワイト/100本入

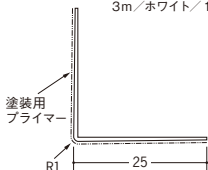

ビニール ペンキ or クロス下地材 出隅

25 **11014** ストライプコーナー 25
2.5m/ミルキー/100本入
2.73m/ミルキー/100本入
3m/ミルキー/100本入

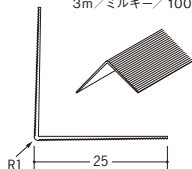

11013 ストライプコーナー 25 テープ付
2.5m/ミルキー/100本入
2.73m/ミルキー/100本入
3m/ミルキー/100本入

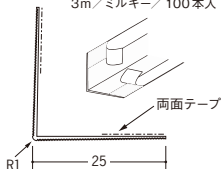

01241 ストライプコーナー 25 穴あき
2.5m/ミルキー/100本入
2.73m/ミルキー/100本入
3m/ミルキー/100本入

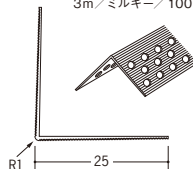

01244 ストライプコーナー 25
穴あき+テープ付
2.5m/ミルキー/100本入
2.73m/ミルキー/100本入
3m/ミルキー/100本入

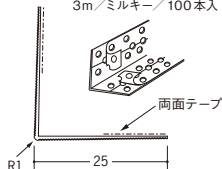

01243 ストライプコーナー 25
プライマー付
2.5m/ミルキー/100本入
2.73m/ミルキー/100本入
3m/ミルキー/100本入

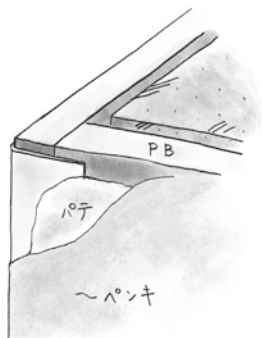
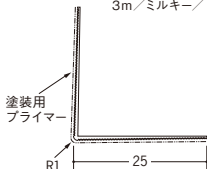

L型コーナー・ホワイトコーナー・
ストライプコーナーは、取付けた後、
パテ処理を行って下さい。



28 **01120** ストライプコーナー 28
2.5m/ミルキー/100本入
3m/ミルキー/100本入

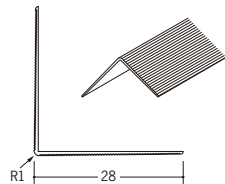

01121 ストライプコーナー 28 テープ付
2.5m/ミルキー/100本入
3m/ミルキー/100本入

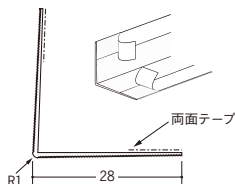

01122 ストライプコーナー 28 穴あき
2.5m/ミルキー/100本入
3m/ミルキー/100本入

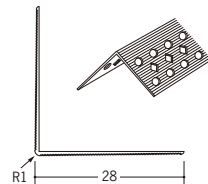

01124 ストライプコーナー 28
穴あき+テープ付
2.5m/ミルキー/100本入
3m/ミルキー/100本入

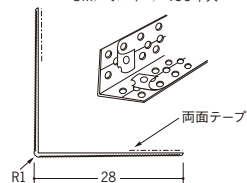

01246 ストライプコーナー 28
プライマー付
2.5m/ミルキー/100本入
3m/ミルキー/100本入

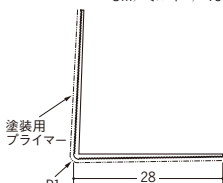

ビニールペンキorクロス下地材 出隅

35 **01022** L型コーナー35
2.5m/ミルクィ/60本入
3m/ミルクィ/60本入

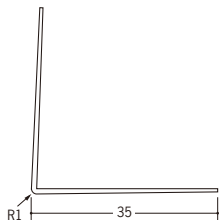

01023 L型コーナー35テープ付
2.5m/ミルクィ/60本入
3m/ミルクィ/60本入

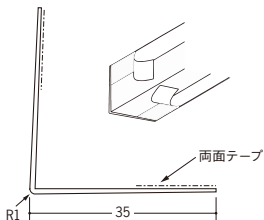

01167 L型コーナー35穴あき
2.5m/ミルクィ/60本入
3m/ミルクィ/60本入

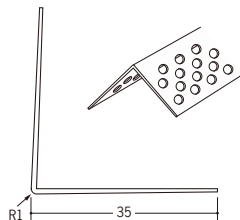

01168 L型コーナー35穴あき+テープ付
2.5m/ミルクィ/60本入
3m/ミルクィ/60本入

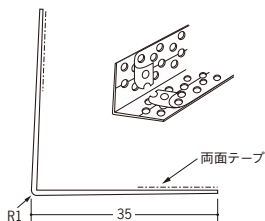

01228 L型コーナー35プライマー付
2.5m/ミルクィ/60本入
3m/ミルクィ/60本入

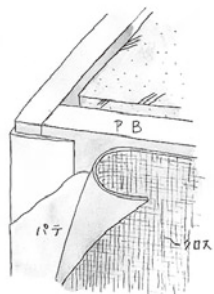
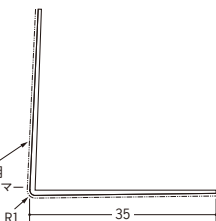

40 **01016** L型コーナー40
2.5m/ミルクィ/50本入
3m/ミルクィ/50本入

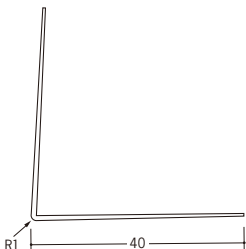

01105 L型コーナー40テープ付
2.5m/ミルクィ/50本入
3m/ミルクィ/50本入

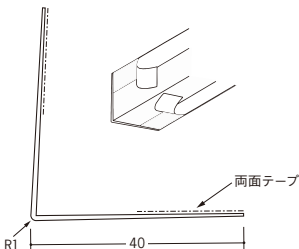

01169 L型コーナー40穴あき
2.5m/ミルクィ/50本入
3m/ミルクィ/50本入

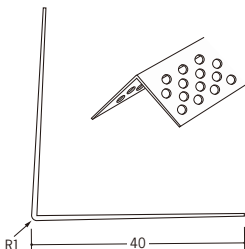

01170 L型コーナー40穴あき+テープ付
2.5m/ミルクィ/50本入
3m/ミルクィ/50本入

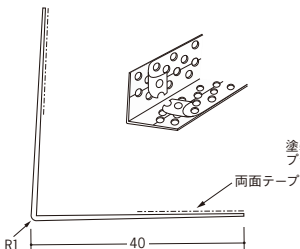

01230 L型コーナー40プライマー付
2.5m/ミルクィ/50本入
3m/ミルクィ/50本入

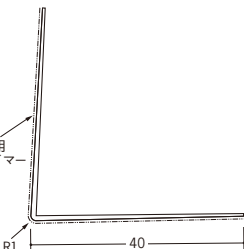

ビニールペンキorクロス
下地材は、取付けた後、
パテ処理を行って下さい。



ビニール ペンキ or クロス 下地材 出隅

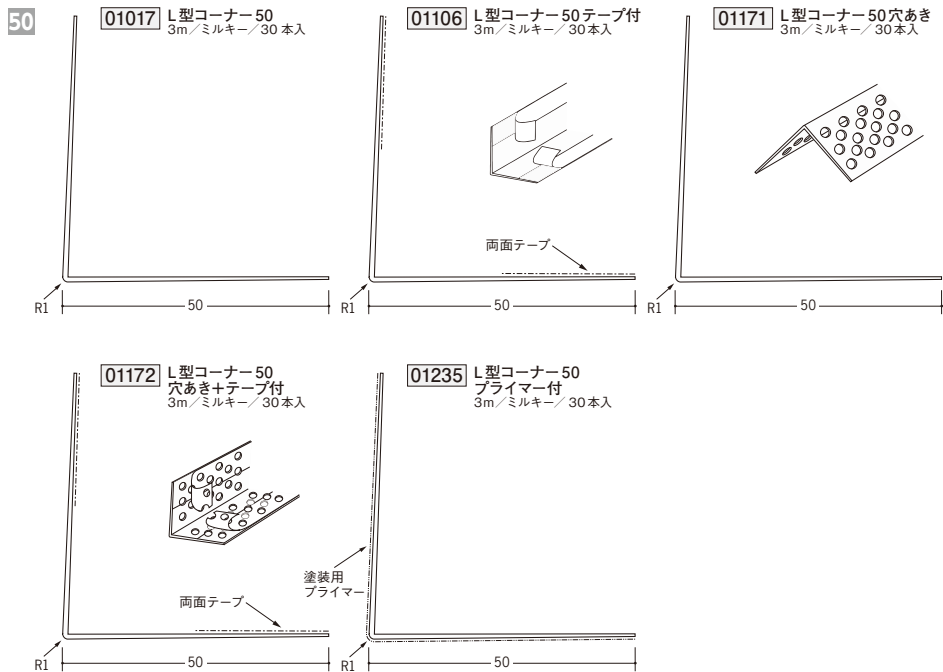

ビニールペンキ or クロス
下地材は、取付けた後、
パテ処理を行って下さい。

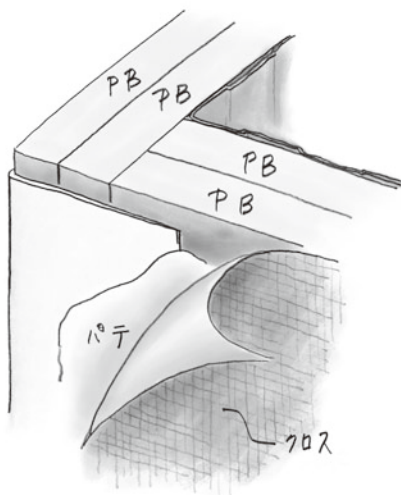

ビニール ペンキ or クロス下地材 出隅

ビニール ペンキ or クロス下地材

25 **01091** L型コーナーRフリー-25
2.5m/ミルキー/100本入

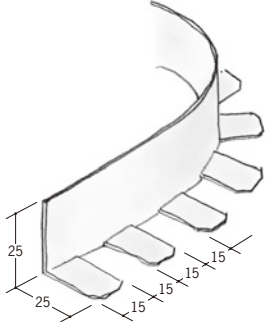

01127 L型コーナーRフリー-25
プライマー付
2.5m/ミルキー/100本入

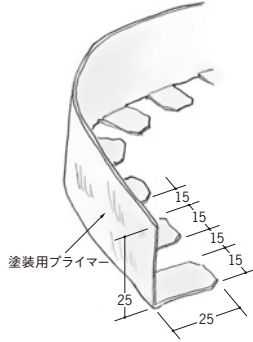

40 **01092** L型コーナーRフリー-40
2.5m/ミルキー/100本入

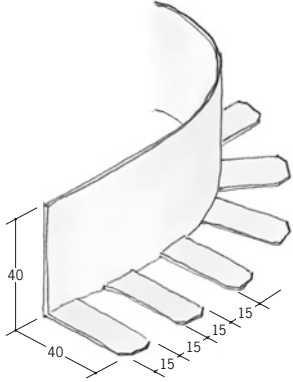

01128 L型コーナーRフリー-40
プライマー付
2.5m/ミルキー/100本入

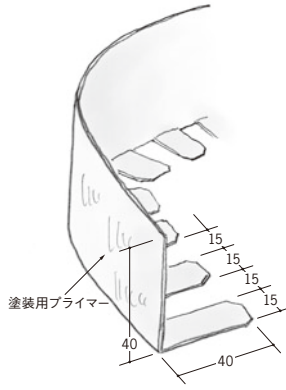

L型コーナーRフリーは、
入隅 で
150R程度、
出隅 で
100R程度まで
曲がります。



26 **01253** パンチングコーナー-26
50m巻/ホワイト/6巻入

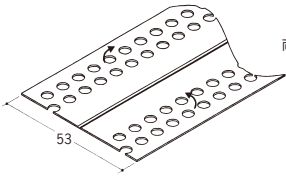

01254 パンチングコーナー-26 テープ付
50m巻/ホワイト/6巻入

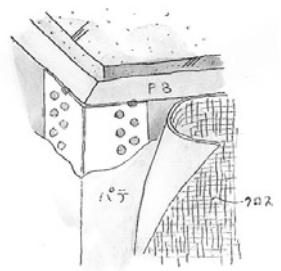
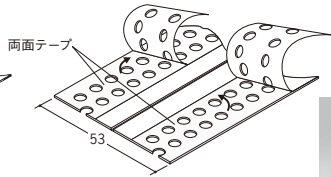

ビニール ペンキ or クロス 下地材 出隅

22 **01011** フリーコーナー22
 2.5m / ホワイト / 100本入
 3m / ホワイト / 100本入

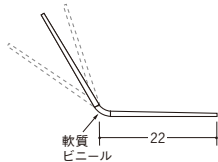

01097 フリーコーナー22テープ付
 2.5m / ホワイト / 100本入
 3m / ホワイト / 100本入

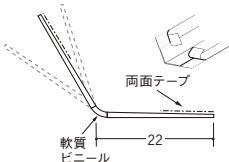

01149 フリーコーナー22穴あき
 2.5m / ホワイト / 100本入
 3m / ホワイト / 100本入

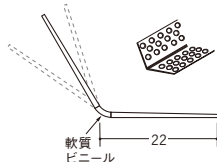

01117 フリーコーナー22穴あき+テープ付
 2.5m / ホワイト / 100本入
 3m / ホワイト / 100本入

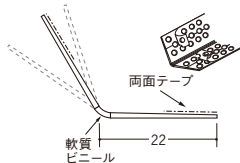

01151 フリーコーナー22プライマー付
 2.5m / ホワイト / 100本入
 3m / ホワイト / 100本入

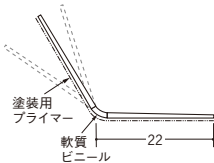

25 **01054** フリーコーナー25
 2.5m / ホワイト / 80本入
 3m / ホワイト / 80本入

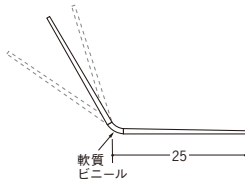

01100 フリーコーナー25テープ付
 2.5m / ホワイト / 80本入
 3m / ホワイト / 80本入

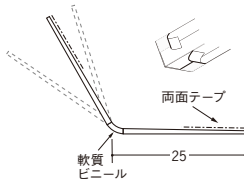

01148 フリーコーナー25穴あき
 2.5m / ホワイト / 80本入
 3m / ホワイト / 80本入

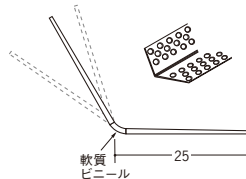

01129 フリーコーナー25穴あき+テープ付
 2.5m / ホワイト / 80本入
 3m / ホワイト / 80本入

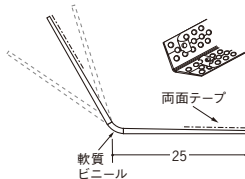

01125 フリーコーナー25プライマー付
 2.5m / ホワイト / 80本入
 3m / ホワイト / 80本入

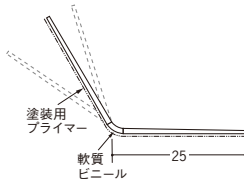

ビニール ペンキ or クロス下地材 出隅

28 **01019** フリーコーナー-28
2.5m / ホワイト / 100本入
3m / ホワイト / 70本入

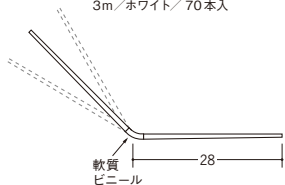

01094 フリーコーナー-28 テープ付
2.5m / ホワイト / 100本入
3m / ホワイト / 70本入

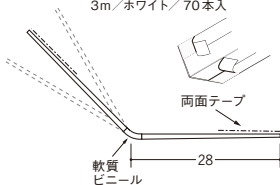

01152 フリーコーナー-28 穴あき
2.5m / ホワイト / 100本入
3m / ホワイト / 70本入

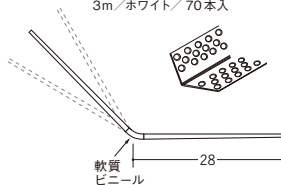

01118 フリーコーナー-28 穴あき+テープ付
2.5m / ホワイト / 100本入
3m / ホワイト / 70本入

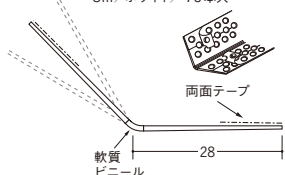

01154 フリーコーナー-28 プライマー付
2.5m / ホワイト / 100本入
3m / ホワイト / 70本入

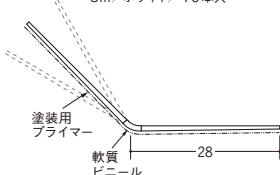

35 **01025** フリーコーナー-35
2.5m / ホワイト / 100本入
3m / ホワイト / 50本入

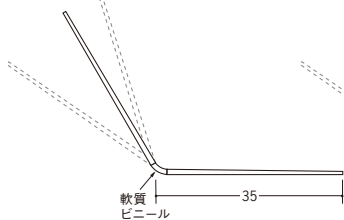

01098 フリーコーナー-35 テープ付
2.5m / ホワイト / 100本入
3m / ホワイト / 50本入

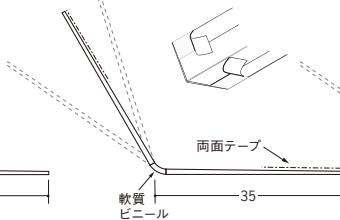

01155 フリーコーナー-35 穴あき
2.5m / ホワイト / 100本入
3m / ホワイト / 50本入

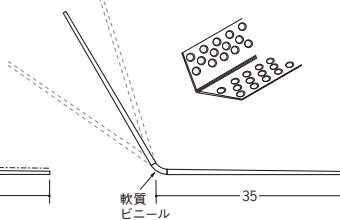

01119 フリーコーナー-35 穴あき+テープ付
2.5m / ホワイト / 100本入
3m / ホワイト / 50本入

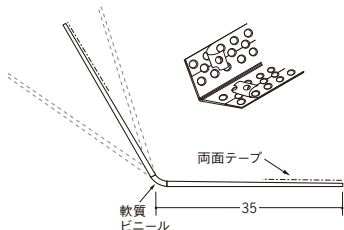

01157 フリーコーナー-35 プライマー付
2.5m / ホワイト / 100本入
3m / ホワイト / 50本入

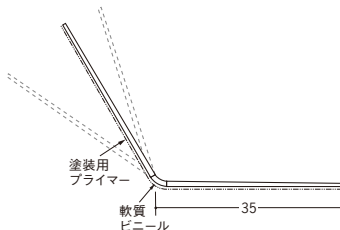

ビニール ペンキ or クロス 下地材 出隅

40 **01027** フリーコーナー40
 2.73m/ホワイト/50本入
 3m/ホワイト/50本入

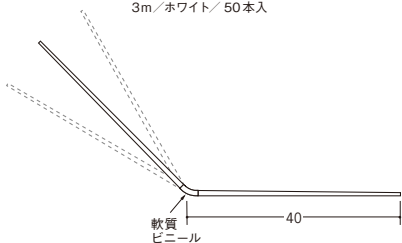

01099 フリーコーナー40テープ付
 2.73m/ホワイト/50本入
 3m/ホワイト/50本入

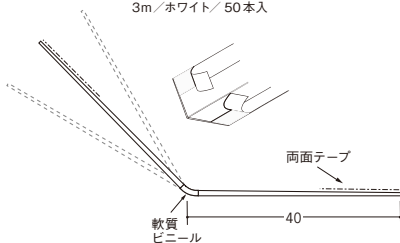

01158 フリーコーナー40穴あき
 2.73m/ホワイト/50本入
 3m/ホワイト/50本入

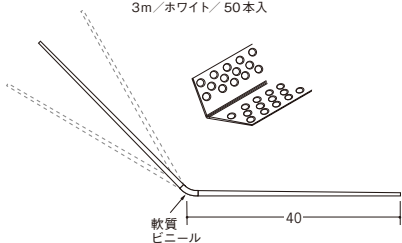

01104 フリーコーナー40穴あき+テープ付
 2.73m/ホワイト/50本入
 3m/ホワイト/50本入

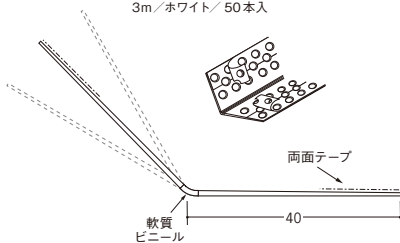

01160 フリーコーナー40プライマー付
 2.73m/ホワイト/50本入
 3m/ホワイト/50本入

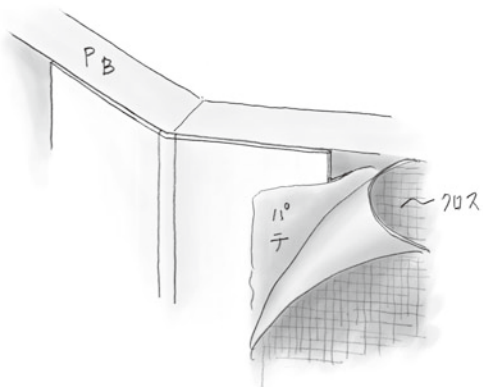
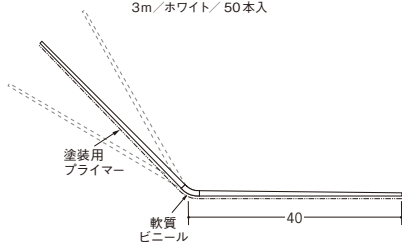

ビニール ペンキ or クロス 下地材 出隅

50

01143 フリーコーナー 50
 2.73m / ホワイト / 50本入
 3m / ホワイト / 50本入

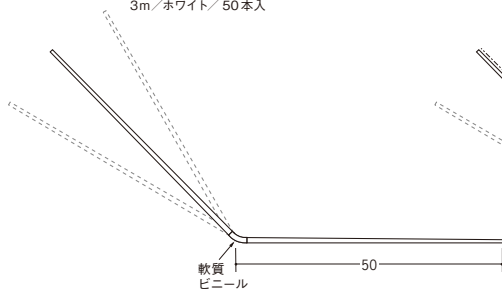

01144 フリーコーナー 50 テープ付
 2.73m / ホワイト / 50本入
 3m / ホワイト / 50本入

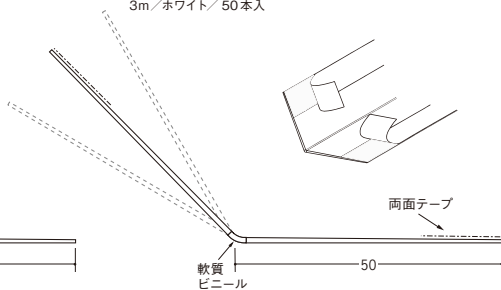

01161 フリーコーナー 50 穴あき
 2.73m / ホワイト / 50本入
 3m / ホワイト / 50本入

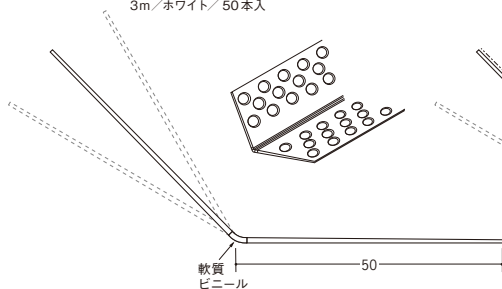

01162 フリーコーナー 50 穴あき + テープ付
 2.73m / ホワイト / 50本入
 3m / ホワイト / 50本入

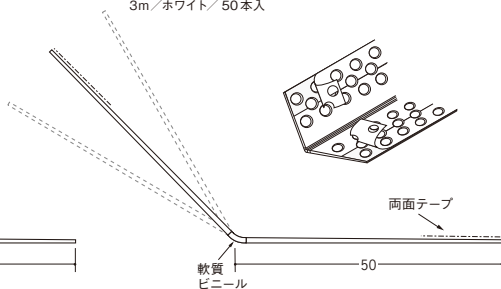

01126 フリーコーナー 50 プライマー付
 2.73m / ホワイト / 50本入
 3m / ホワイト / 50本入

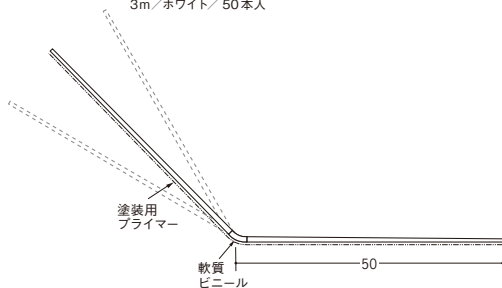

ビニールペンキ or クロス下地材 出隅

ビニールペンキ or クロス下地材

R2.5 **04081** コーナービート28
2.5m/ミルキー/100本入
3m/ミルキー/100本入

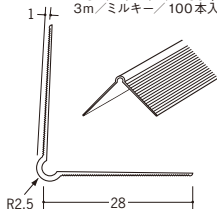

04083 コーナービート28テープ付
2.5m/ミルキー/100本入
3m/ミルキー/100本入

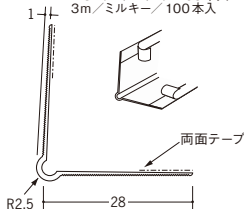

04080 コーナービート28穴あき
2.5m/ミルキー/100本入
3m/ミルキー/100本入

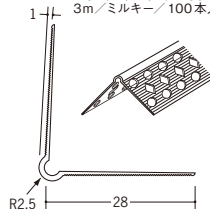

04082 コーナービート28穴あき+テープ付
2.5m/ミルキー/100本入
3m/ミルキー/100本入

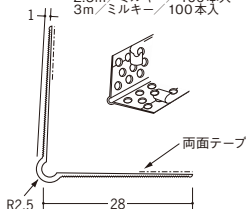

04085 コーナービート28プライマー付
2.5m/ミルキー/100本入
3m/ミルキー/100本入

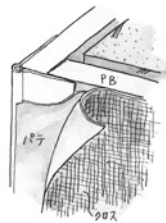
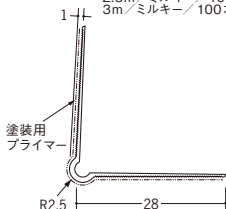

R4 **01024** L型コーナー23
2.73m/ミルキー/100本入
3m/ミルキー/100本入

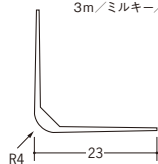

01103 L型コーナー23テープ付
2.73m/ミルキー/100本入
3m/ミルキー/100本入

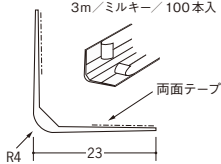

01221 L型コーナー23プライマー付
2.73m/ミルキー/100本入
3m/ミルキー/100本入

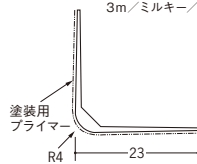

01109 4Rコーナー25
2.5m/ミルキー/100本入
3m/ミルキー/100本入

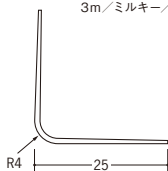

01201 4Rコーナー25テープ付
2.5m/ミルキー/100本入
3m/ミルキー/100本入

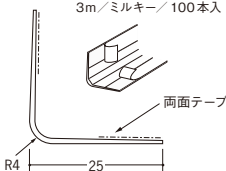

01203 4Rコーナー25プライマー付
2.5m/ミルキー/100本入
3m/ミルキー/100本入

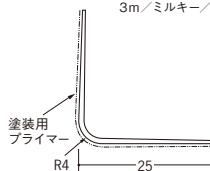

01026 L型コーナー45
2.73m/ミルキー/50本入
3m/ミルキー/50本入

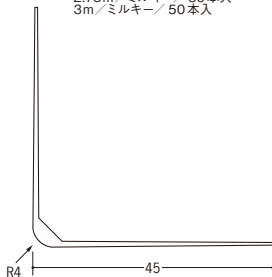

01231 L型コーナー45テープ付
2.73m/ミルキー/50本入
3m/ミルキー/50本入

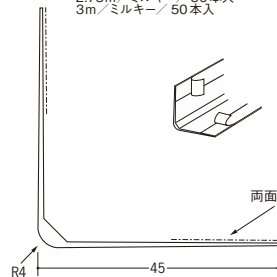

01233 L型コーナー45プライマー付
2.73m/ミルキー/50本入
3m/ミルキー/50本入

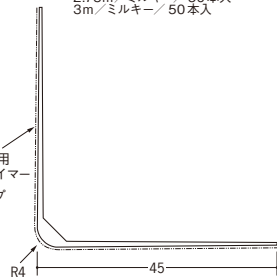

ビニール ペンキ or クロス下地材 出隅

R4 **01018** S-4R
2.5m/ミルキー/100本入
3m/ミルキー/100本入

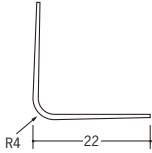

01110 S-4Rテープ付
2.5m/ミルキー/100本入
3m/ミルキー/100本入

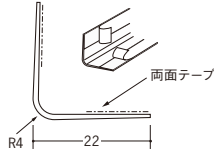

01197 S-4R穴あき
2.5m/ミルキー/100本入
3m/ミルキー/100本入

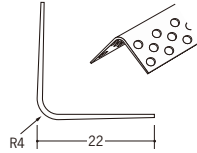

01198 S-4R穴あき+テープ付
2.5m/ミルキー/100本入
3m/ミルキー/100本入

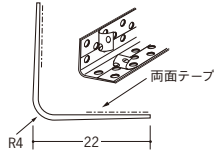

01205 S-4Rプライマー付
2.5m/ミルキー/100本入
3m/ミルキー/100本入

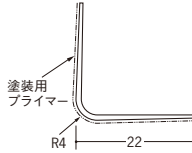

R10 **01055** S-10R
2.5m/ミルキー/100本入
3m/ミルキー/100本入

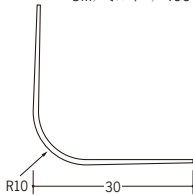

01111 S-10Rテープ付
2.5m/ミルキー/100本入
3m/ミルキー/100本入

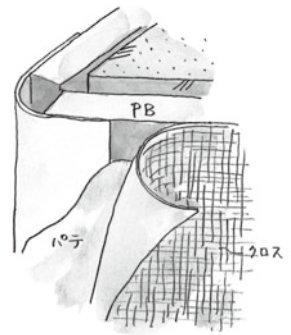
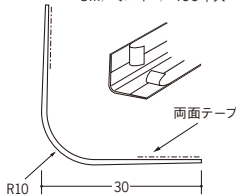

R15 **01056** S-15R
2.5m/ミルキー/100本入
3m/ミルキー/50本入

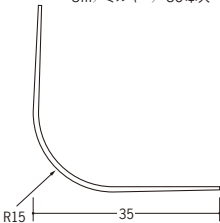

01112 S-15Rテープ付
2.5m/ミルキー/100本入
3m/ミルキー/50本入

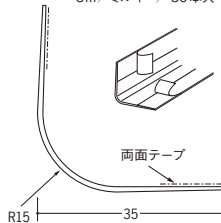

ビニール ペンキ or クロス下地材 出隅

ビニール
ペンキ
or
クロス
下地材

R20 **01057** S-20R
 2.5m/ミルキー/50本入
 3m/ミルキー/50本入

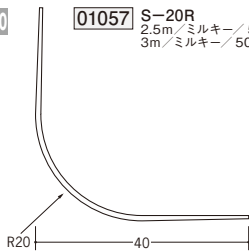

01113 S-20Rテープ付
 2.5m/ミルキー/50本入
 3m/ミルキー/50本入

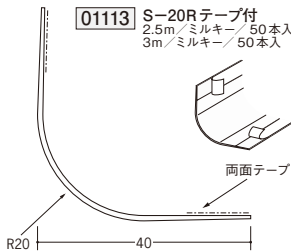

R25 **01070** S-25R
 2.73m/ミルキー/50本入
 3m/ミルキー/50本入

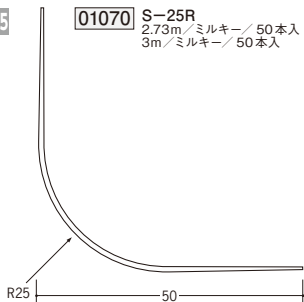

01114 S-25Rテープ付
 2.73m/ミルキー/50本入
 3m/ミルキー/50本入

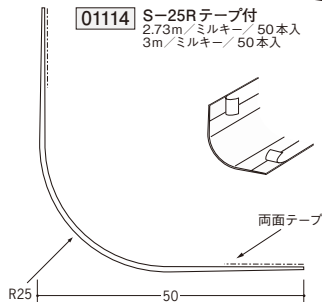

R30 **01115** S-30R
 2.73m/ミルキー/30本入
 3m/ミルキー/30本入

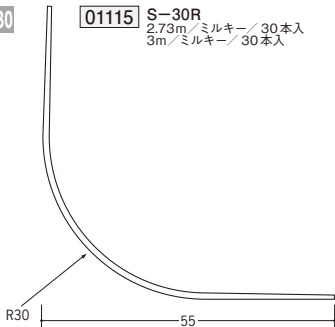

01116 S-30Rテープ付
 2.73m/ミルキー/30本入
 3m/ミルキー/30本入

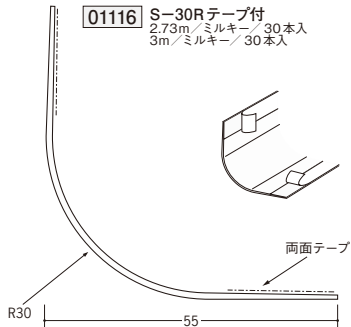

両面テープは、
高品質のテープを
使用しています。

このページは、全て
ビニール製です。



ビニール ペンキ or クロス下地材 出隅

R40

01141 S-40R
2.73m/ミルキー/20本入
3m/ミルキー/20本入

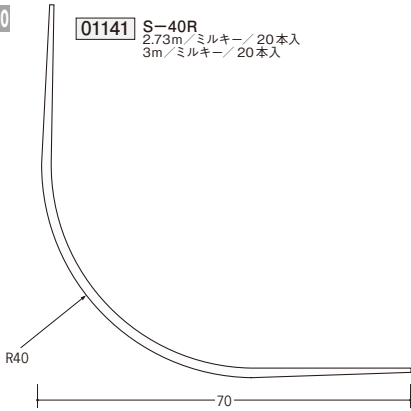

01145 S-40Rテープ付
2.73m/ミルキー/20本入
3m/ミルキー/20本入

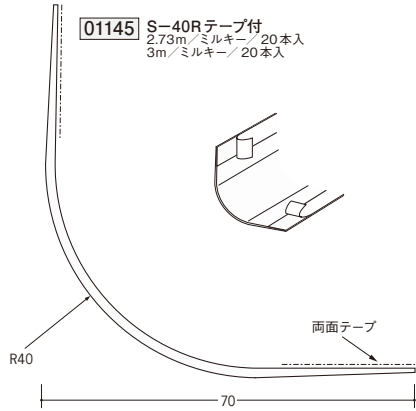

ビニールペンキ or クロス
下地材は、取付けた後、
パテ処理を行って下さい。

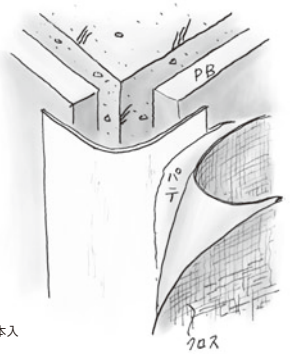

R50

01142 S-50R
2.73m/ミルキー/15本入
3m/ミルキー/15本入

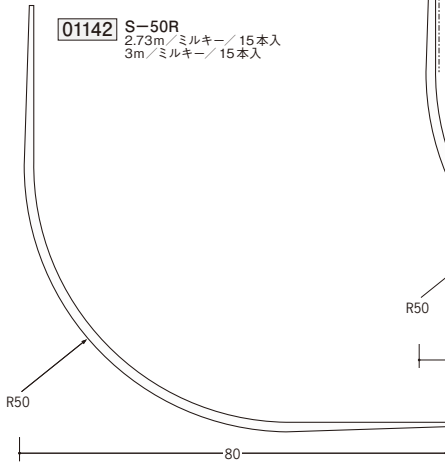

01146 S-50Rテープ付
2.73m/ミルキー/15本入
3m/ミルキー/15本入

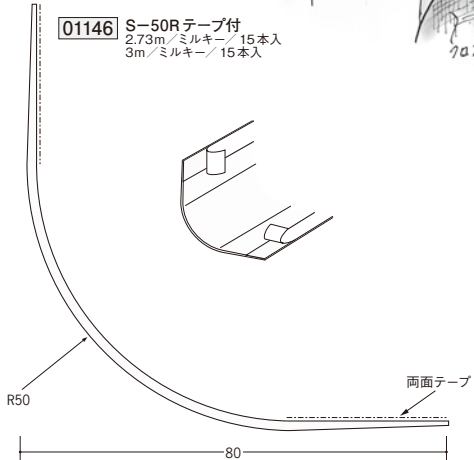

ビニール ペンキ or クロス下地材 出隅

01061 クッションコーナー1型
2.5m/ミルキー/50本入

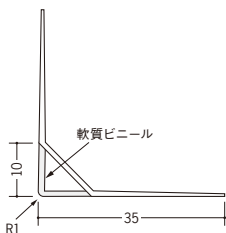

01301 クッションコーナー1型 テープ付
2.5m/ミルキー/50本入

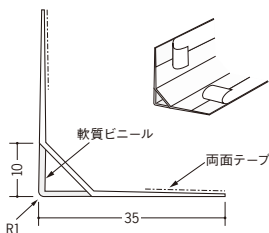

01302 クッションコーナー1型 穴あき
2.5m/ミルキー/50本入

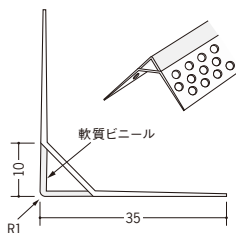

01303 クッションコーナー1型 穴あき+テープ付
2.5m/ミルキー/50本入

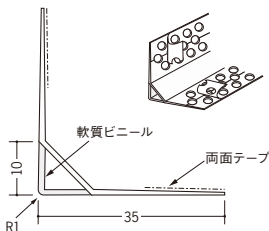

クッションコーナーは、
先端が軟質ビニールのため、
衝撃を吸収しますので、
安全で仕上げを
傷つけません。



01062 クッションコーナー2型
2.5m/ミルキー/50本入

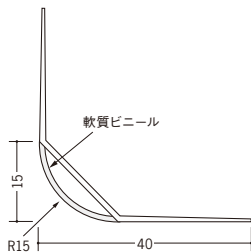

01304 クッションコーナー2型 テープ付
2.5m/ミルキー/50本入

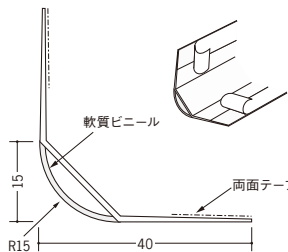

01305 クッションコーナー2型 穴あき
2.5m/ミルキー/50本入

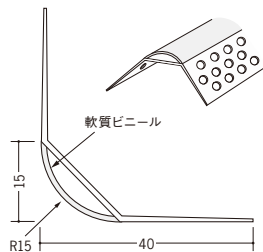

01306 クッションコーナー2型 穴あき+テープ付
2.5m/ミルキー/50本入

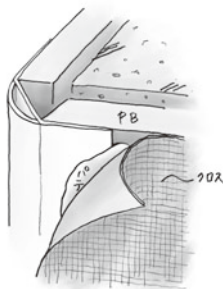
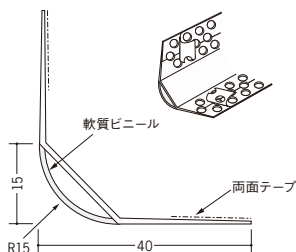

ビニール ペンキ or クロス下地材 出隅

10

01041

面取ボードコーナー10
2.5m/ミルキー/100本入
3m/ミルキー/100本入

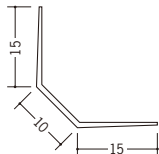

01136

面取ボードコーナー10テープ付
2.5m/ミルキー/100本入
3m/ミルキー/100本入

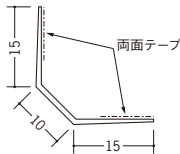

15

01042

面取ボードコーナー15
2.5m/ミルキー/100本入
3m/ミルキー/100本入

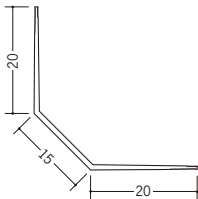

01137

面取ボードコーナー15テープ付
2.5m/ミルキー/100本入
3m/ミルキー/100本入

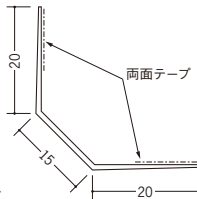

20

01043

面取ボードコーナー20
2.5m/ミルキー/100本入
3m/ミルキー/100本入

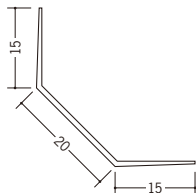

01138

面取ボードコーナー20テープ付
2.5m/ミルキー/100本入
3m/ミルキー/100本入

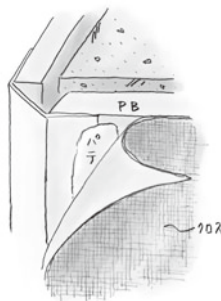
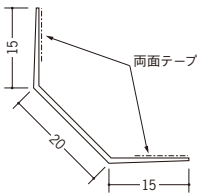

25

01036

面取ボードコーナー25
2.5m/ミルキー/50本入
3m/ミルキー/50本入

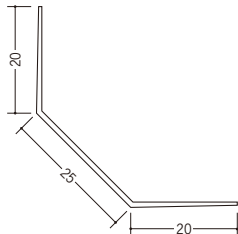

01139

面取ボードコーナー25テープ付
2.5m/ミルキー/50本入
3m/ミルキー/50本入

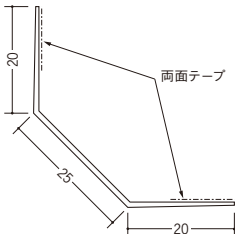

30

01044

面取ボードコーナー30
2.5m/ミルキー/50本入
3m/ミルキー/50本入

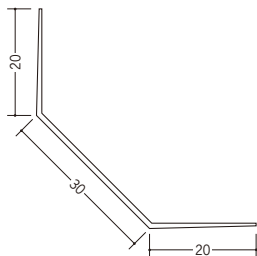

01140

面取ボードコーナー30テープ付
2.5m/ミルキー/50本入
3m/ミルキー/50本入

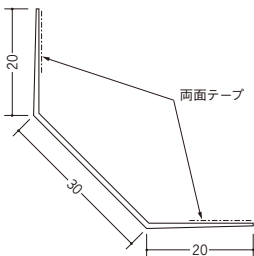

ビニール ペンキ or クロス下地材 出隅

10

01086

10面取フリーコーナー
2.5m / ホワイト / 100本入
3m / ホワイト / 80本入

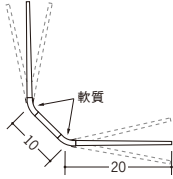

01209

10面取フリーコーナー テープ付
2.5m / ホワイト / 100本入
3m / ホワイト / 80本入

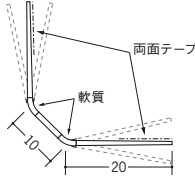

15

01087

15面取フリーコーナー
2.5m / ホワイト / 100本入
3m / ホワイト / 70本入

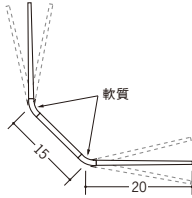

01210

15面取フリーコーナー テープ付
2.5m / ホワイト / 100本入
3m / ホワイト / 70本入

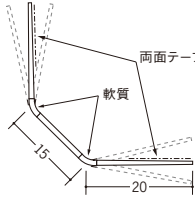

20

01088

20面取フリーコーナー
2.5m / ホワイト / 100本入
3m / ホワイト / 80本入

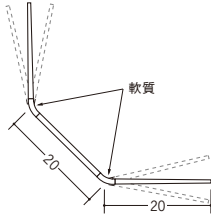

01211

20面取フリーコーナー テープ付
2.5m / ホワイト / 100本入
3m / ホワイト / 80本入

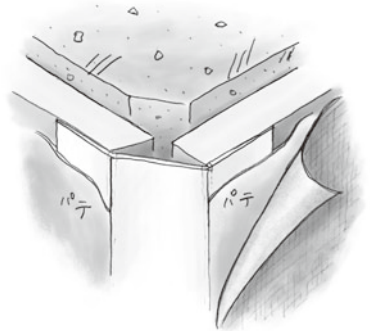
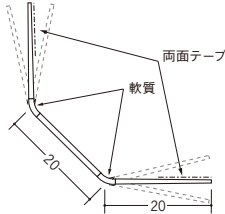

ビニール ペンキ or クロス下地材 出隅

01089 WG-9.5
2.5m/ミルキー/80本入
3m/ミルキー/80本入

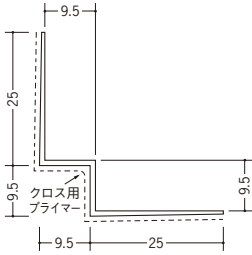

01090 WG-12.5
2.5m/ミルキー/60本入
3m/ミルキー/60本入

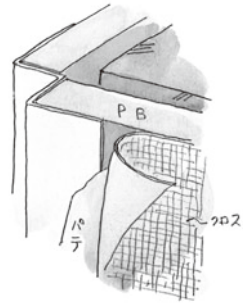
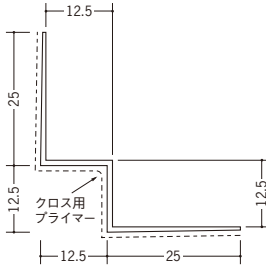

34373 クロス巻き込み出隅10
2.5m/ミルキー/30本入

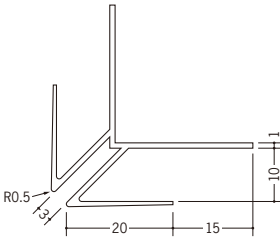

34374 クロス巻き込み出隅13
2.5m/ミルキー/30本入

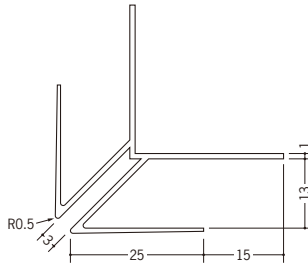

34375 クロス巻き込み出隅15
2.5m/ミルキー/20本入

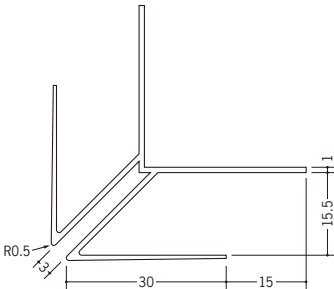

色の違うクロスを
貼り分ける事が
可能です。

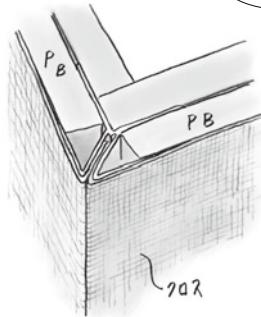

ビニール ペンキ or クロス 下地材 出隅

01207 直角コーナー-9.5
 2.73m/ホワイト/20本入

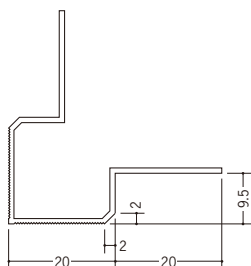

01208 直角コーナー-12.5
 2.73m/ホワイト/20本入

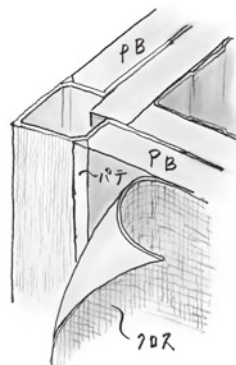
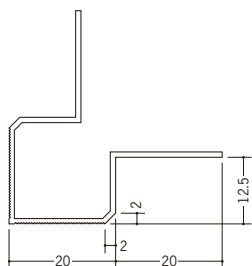

37125 角型イカ出隅6.5
 2.73m/ホワイト/50本入

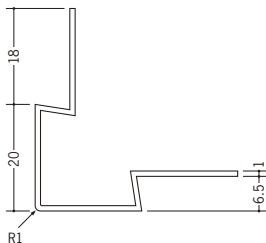

37126 角型イカ出隅10
 2.73m/ホワイト/50本入

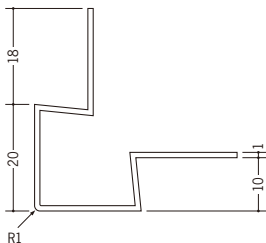

37127 角型イカ出隅13
 2.73m/ホワイト/50本入

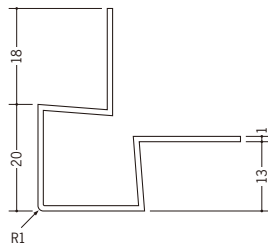

37106 イカ3R-6mm
 2.73m/ホワイト/60本入

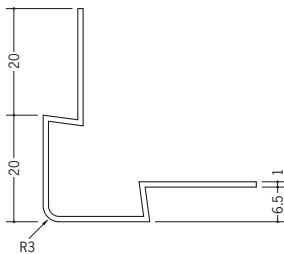

37107 イカ3R-9.5mm
 2.73m/ホワイト/60本入

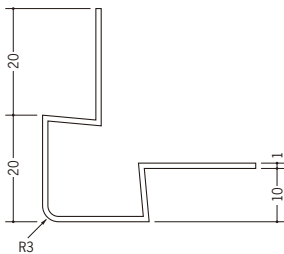

37108 イカ3R-12.5mm
 2.73m/ホワイト/60本入

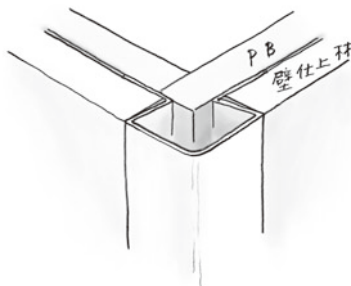
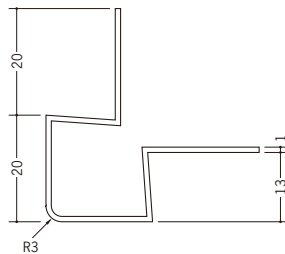

ビニールペンキ or クロス下地材 出隅

R4 **01028** 丸面コ型コーナー9 2.5m/ホワイト/100本入
01029 丸面コ型コーナー12 2.5m/ホワイト/100本入
01030 丸面コーナー9 2.5m/ホワイト/100本入
01031 丸面コーナー12 2.5m/ホワイト/100本入

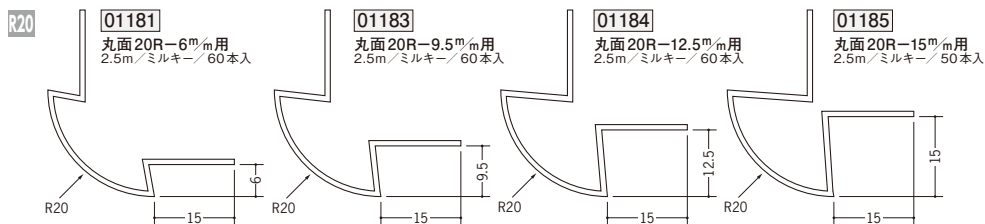
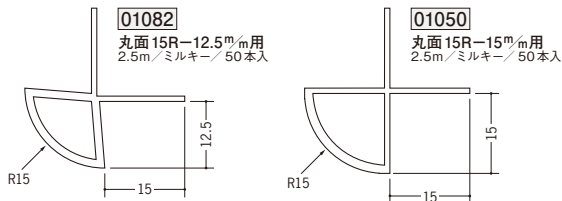
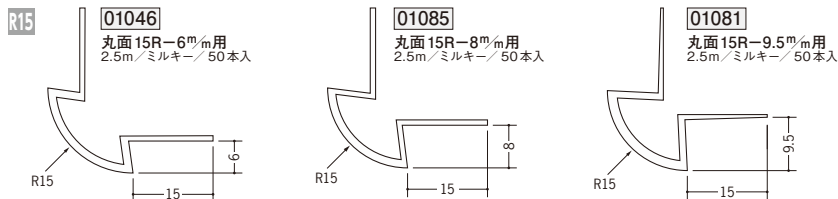
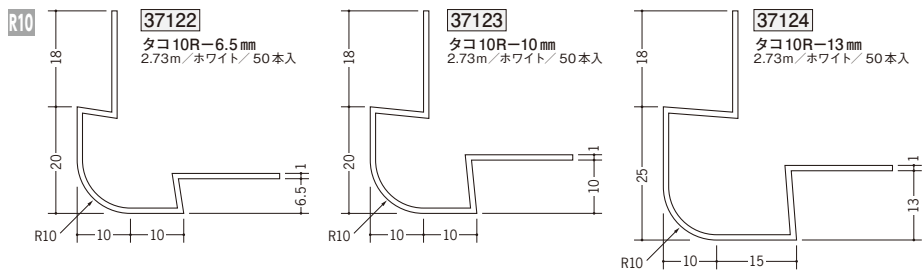
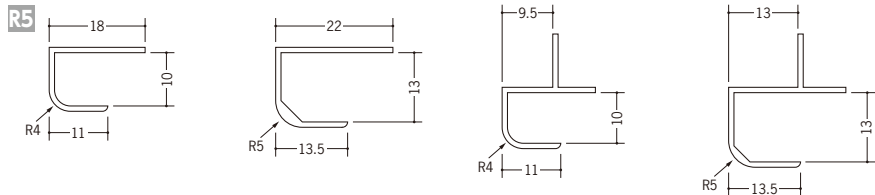

ビニールペンキorクロス下地材 出隅

R25

01048

丸面25R-6^m用
2.5m/ミルキ-/50本入

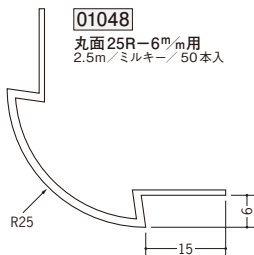

01083

丸面25R-9.5^m用
2.5m/ミルキ-/40本入

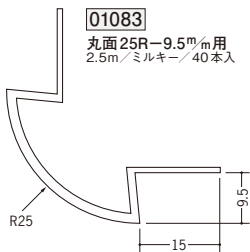

01084

丸面25R-12.5^m用
2.5m/ミルキ-/40本入

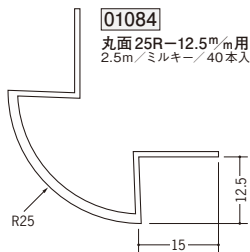

01052

丸面25R-15^m用
2.5m/ミルキ-/40本入

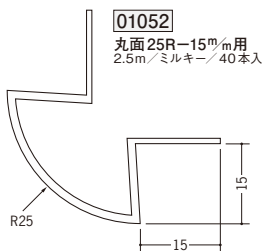

R30

01186

丸面30R-6.5^m用
2.5m/ミルキ-/50本入

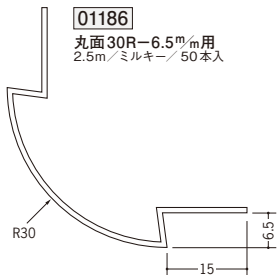

01187

丸面30R-10^m用
2.5m/ミルキ-/50本入

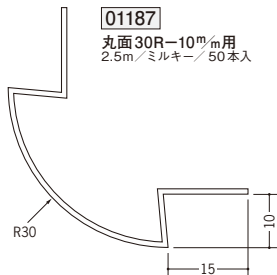

01188

丸面30R-13^m用
2.5m/ミルキ-/50本入

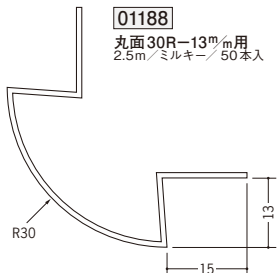

01189

丸面30R-15.5^m用
2.5m/ミルキ-/50本入

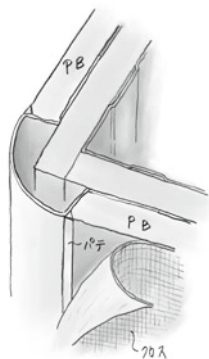
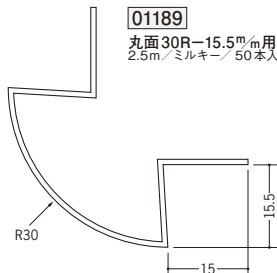

このページは、
全てビニール製
です。



ビニール ペンキ or クロス 下地材 出隅

01060

23面取コーナー 9^m/m用
 2.5m / ホワイト / 50本入

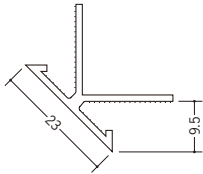

01035

23面取コーナー 12^m/m用
 2.5m / ホワイト / 50本入

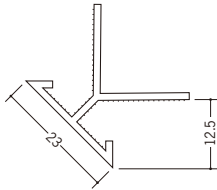

01034

24面取コーナー 15^m/m用
 2.5m / ホワイト / 50本入

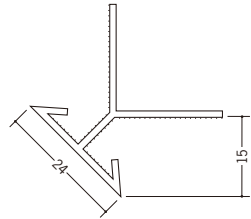

01058

15面取コーナー 9^m/m用
 2.5m / ミルキー / 50本入

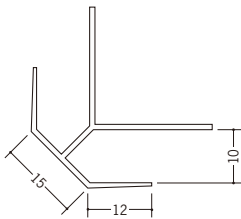

01059

15面取コーナー 12^m/m用
 2.5m / ミルキー / 50本入

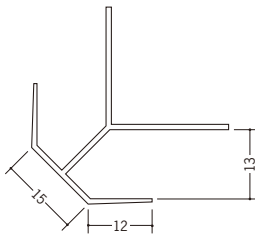

ビニールペンキ or クロス
 下地材は、取付けた後、
 パテ処理を行って下さい。



01032

20面取コーナー 9^m/m用
 2.5m / ミルキー / 50本入

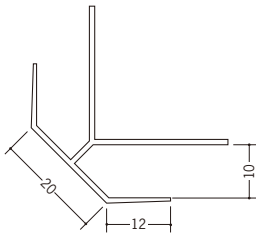

01033

20面取コーナー 12^m/m用
 2.5m / ミルキー / 40本入

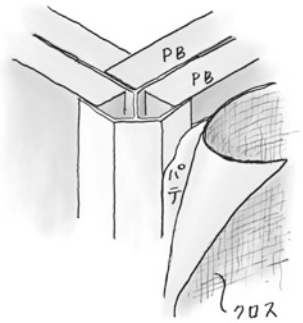
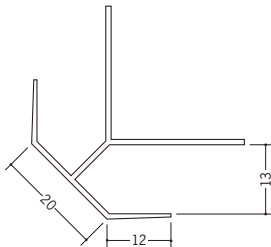

ビニール ペンキ or クロス下地材 入隅・天井廻り

2 **34241** 入隅目地2
2.5m/ホワイト/80本入
3m/ホワイト/60本入

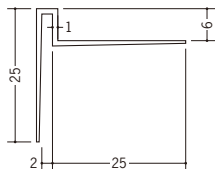

34242 入隅目地2 テープ付
2.5m/ホワイト/80本入
3m/ホワイト/60本入

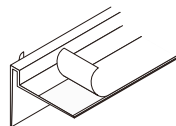
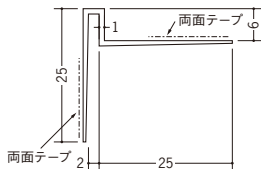

34243 入隅目地2 穴あき
2.5m/ホワイト/80本入
3m/ホワイト/60本入

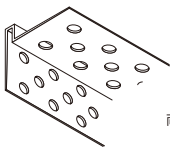
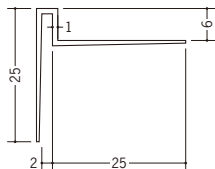

34244 入隅目地2 穴あき+テープ付
2.5m/ホワイト/80本入
3m/ホワイト/60本入

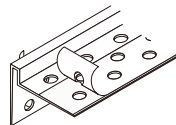
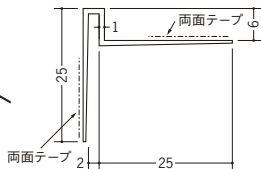

3 **34245** 入隅目地3
2.5m/ホワイト/80本入
3m/ホワイト/60本入

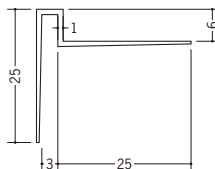

34246 入隅目地3 テープ付
2.5m/ホワイト/80本入
3m/ホワイト/60本入

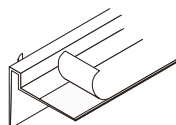
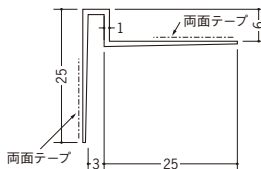

34247 入隅目地3 穴あき
2.5m/ホワイト/80本入
3m/ホワイト/60本入

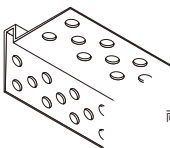
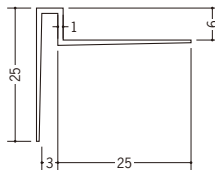

34248 入隅目地3 穴あき+テープ付
2.5m/ホワイト/80本入
3m/ホワイト/60本入

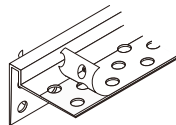
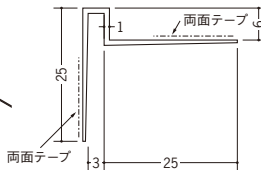

ビニール ペンキ or クロス下地材 入隅・天井廻り

6 **34249** 入隅目地6
 2.5m/ホワイト/80本入
 3m/ホワイト/60本入

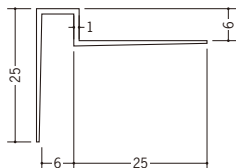

34250 入隅目地6 テープ付
 2.5m/ホワイト/80本入
 3m/ホワイト/60本入

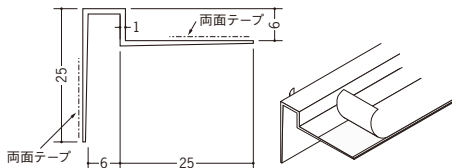

34251 入隅目地6穴あき
 2.5m/ホワイト/80本入
 3m/ホワイト/60本入

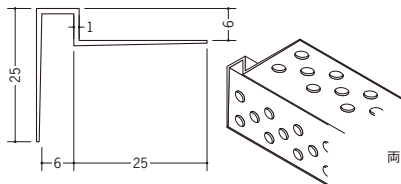

34252 入隅目地6穴あき+テープ付
 2.5m/ホワイト/80本入
 3m/ホワイト/60本入

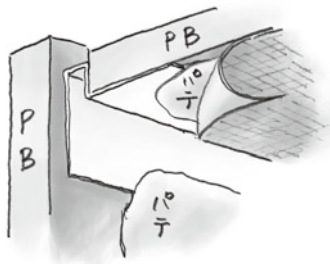
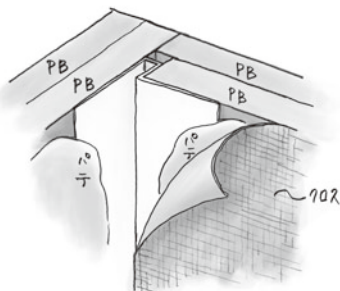
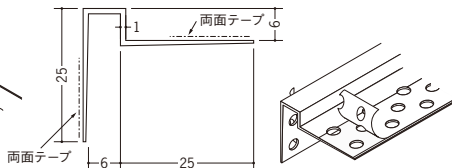

天井廻りの見切縁と
 してもご使用下さい。



ビニールペンキ or クロス下地材 入隅・天井廻り 吸震

2 **37178** IP-2
2.5m/ホワイト/80本入
3m/ホワイト/60本入

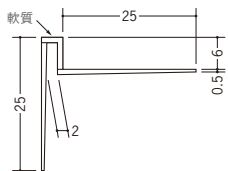

37179 IP-2 テープ付
2.5m/ホワイト/80本入
3m/ホワイト/60本入

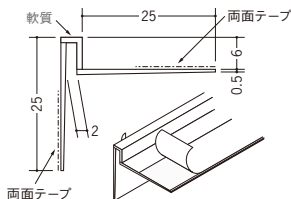

37180 IP-2 穴あき
2.5m/ホワイト/80本入
3m/ホワイト/60本入

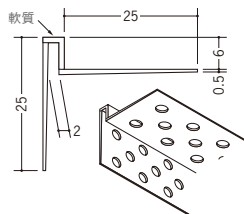

37181 IP-2 穴あき+テープ付
2.5m/ホワイト/80本入
3m/ホワイト/60本入

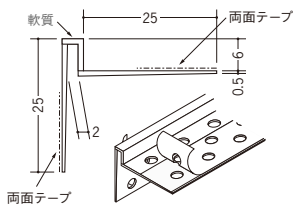

軟質の効果により、
クロスのねじれ等の
発生を軽減します。



3 **34094** IP-3
2.5m/ホワイト/80本入
3m/ホワイト/60本入

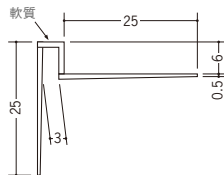

34091 IP-3 テープ付
2.5m/ホワイト/80本入
3m/ホワイト/60本入

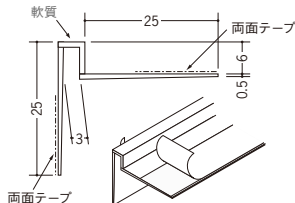

38035 IP-3 穴あき
2.5m/ホワイト/80本入
3m/ホワイト/60本入

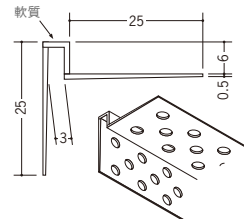

38036 IP-3 穴あき+テープ付
2.5m/ホワイト/80本入
3m/ホワイト/60本入

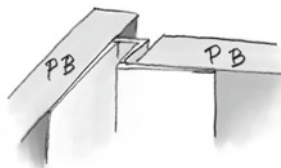
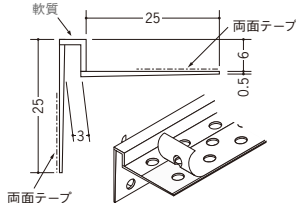

通常時

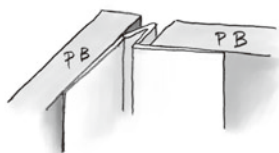

ずれた場合

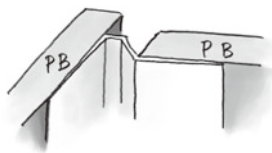

ひらいた場合

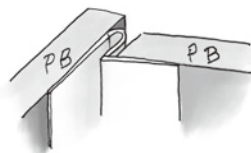

寄った場合

ビニールペンキ or クロス下地材 入隅・天井廻り 吸震

6

34095 IP-6
2.5m/ホワイト/80本入
3m/ホワイト/60本入

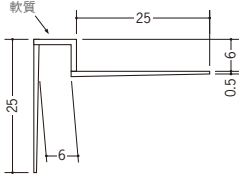

34092 IP-6 テープ付
2.5m/ホワイト/80本入
3m/ホワイト/60本入

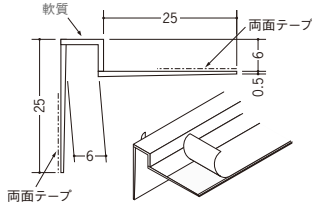

38037 IP-6 穴あき
2.5m/ホワイト/80本入
3m/ホワイト/60本入

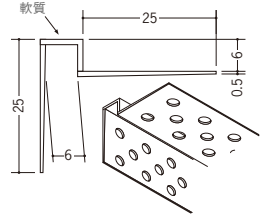

38040 IP-6 穴あき+テープ付
2.5m/ホワイト/80本入
3m/ホワイト/60本入

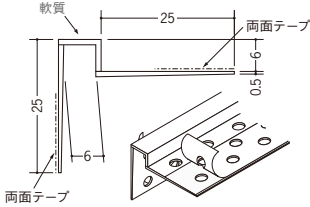

38039 IP-6 塗装用プライマー付
2.5m/ホワイト/80本入
3m/ホワイト/60本入

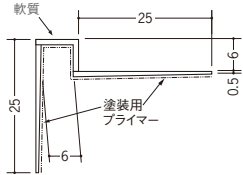

37165 IP-6 クロス用プライマー付
2.5m/ホワイト/80本入
3m/ホワイト/60本入

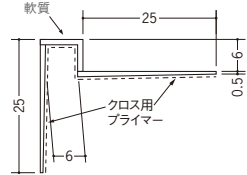

10

34096 IP-10
2.5m/ホワイト/80本入
3m/ホワイト/50本入

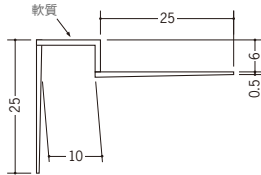

34093 IP-10 テープ付
2.5m/ホワイト/80本入
3m/ホワイト/50本入

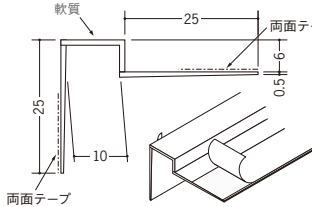

37159 IP-10 穴あき
2.5m/ホワイト/80本入
3m/ホワイト/50本入

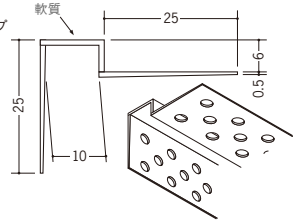

37162 IP-10 穴あき+テープ付
2.5m/ホワイト/80本入
3m/ホワイト/50本入

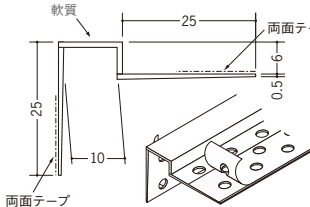

37161 IP-10 塗装用プライマー付
2.5m/ホワイト/80本入
3m/ホワイト/50本入

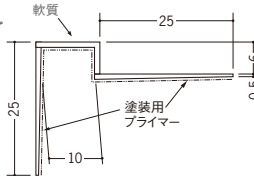

37166 IP-10 クロス用プライマー付
2.5m/ホワイト/80本入
3m/ホワイト/50本入

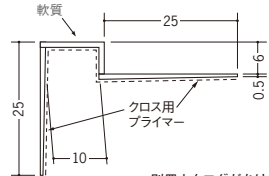

別冊カタログがあります



吸震

ビニール ペンキ or クロス下地材 入隅

01270 入隅コーナー15R
2.73m/オフホワイト/100本入



01271 入隅コーナー30R
2.73m/オフホワイト/35本入

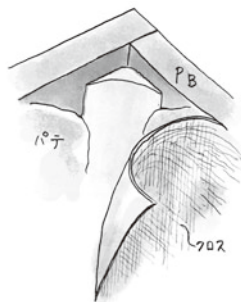
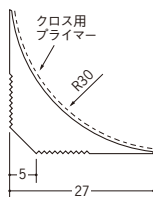

01067 入隅コーナー20-1R
2.5m/ミルク/100本入
2.73m/ミルク/100本入



01068 入隅コーナー25-10R
2.5m/ミルク/150本入

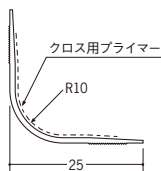

01069 入隅コーナー40-20R
2.5m/ミルク/80本入

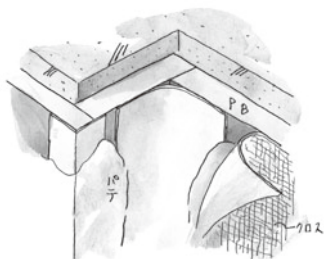
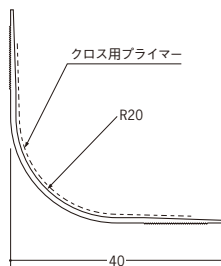

クロス用プライマーの
効果で、クロス
をしっかり巻き込みます。



ビニール ペンキ or クロス下地材 入隅

34383

クロス巻き込み入隅 9.5
2.5m/ミルキー/30本入

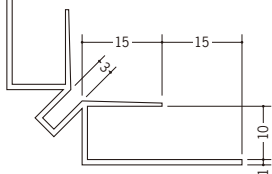

34384

クロス巻き込み入隅 12.5
2.5m/ミルキー/20本入

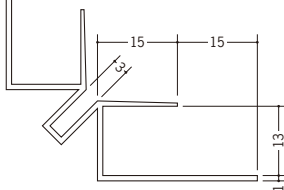

色の違うクロスを
貼り分ける事が
可能です。



34385

クロス巻き込み入隅 15.5
2.5m/ミルキー/20本入

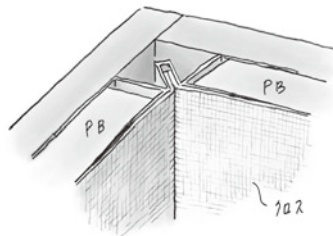
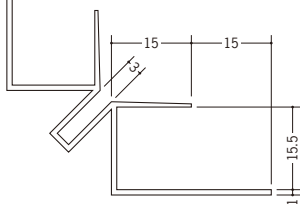

01272

丸面入隅 20R-9.5A
2.5m/ミルキー/50本入

クロス用
プライマー

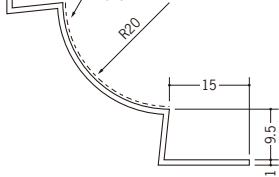

01274

丸面入隅 20R-12.5A
2.5m/ミルキー/40本入

クロス用
プライマー

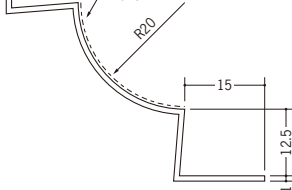

01276

丸面入隅 30R-9.5A
2.5m/ミルキー/30本入

クロス用
プライマー

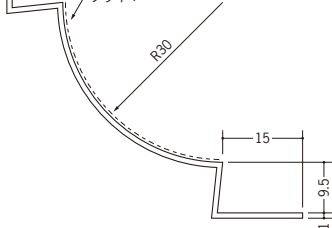

01278

丸面入隅 30R-12.5A
2.5m/ミルキー/30本入

クロス用
プライマー

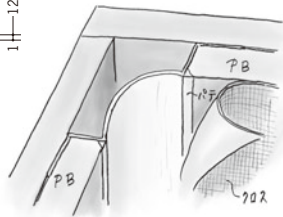
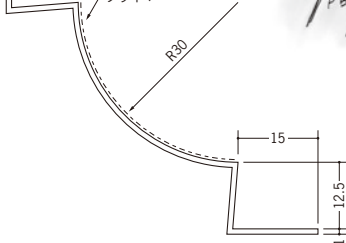

ビニールクロス下地用ジョイナー 壁面・天井面

V **37400** V3目地
2.73m / ホワイト / 100本入

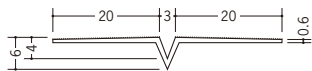

37401 V6目地
2.73m / ホワイト / 100本入

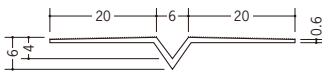

0 **37402** Vゼロ目地
2.73m / ホワイト / 200本入

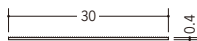

1 **37505** ハット目地 P-1
2.5m / ホワイト / 100本入
3m / ホワイト / 100本入

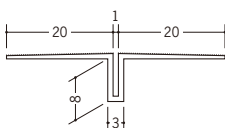

2 **35215** ハット目地 2×5
2.5m / ミルキー / 100本入
3m / ミルキー / 100本入

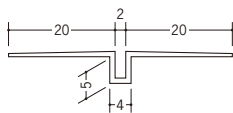

35216 ハット目地 2×5 テープ付
2.5m / ミルキー / 100本入
3m / ミルキー / 100本入

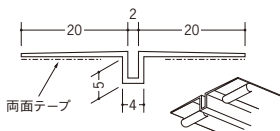

ハット目地 2×5 は、
6mmボードにも
使用可能です。

35217 ハット目地 2×5 穴あき
2.5m / ミルキー / 100本入
3m / ミルキー / 100本入

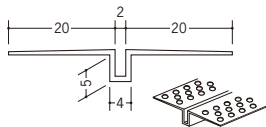

35218 ハット目地 2×5 穴あき+テープ付
2.5m / ミルキー / 100本入
3m / ミルキー / 100本入

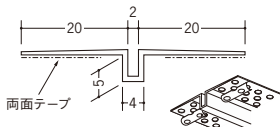

37118 ハット目地 2
2.5m / ミルキー / 50本入
3m / ミルキー / 50本入

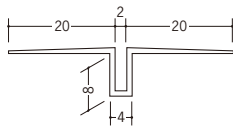

37134 ハット目地 2 テープ付
2.5m / ミルキー / 50本入
3m / ミルキー / 50本入

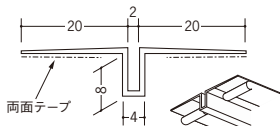

37135 ハット目地 2 穴あき
2.5m / ミルキー / 50本入
3m / ミルキー / 50本入

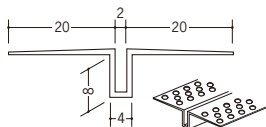

37136 ハット目地 2 穴あき+テープ付
2.5m / ミルキー / 50本入
3m / ミルキー / 50本入

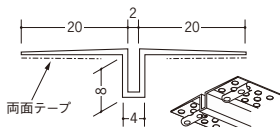

ハット目地 2×5、ハット目地 2 は
薄手のクロス仕上げに
最適です。

ビニールボード用目地は、
取付けた後パテ処理を
行って下さい。

ビニールペンキ or クロス下地材 壁面・天井面

ビニールペンキ or クロス下地材

3 **01511** 発泡目地 M-309
1.82m/ミルキー/150本入

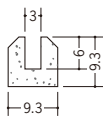

01512 発泡目地 M-312
1.82m/ミルキー/75本入

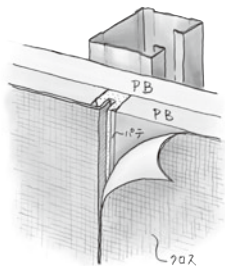
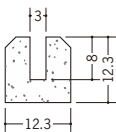

35198 ハット目地 3×5
2.5m/ミルキー/100本入
3m/ミルキー/100本入

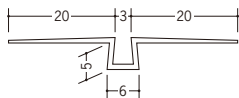

35199 ハット目地 3×5 テープ付
2.5m/ミルキー/100本入
3m/ミルキー/100本入

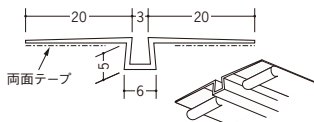

ハット目地 3×5 は
6mmボード等にも
使用可能です。

33195 ハット目地 3×5 穴あき
2.5m/ミルキー/100本入
3m/ミルキー/100本入

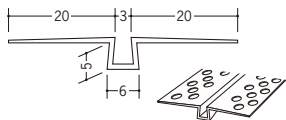

37168 ハット目地 3×5 穴あき+テープ付
2.5m/ミルキー/100本入
3m/ミルキー/100本入

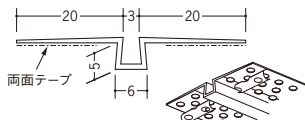

34081 ハット目地 3
2.5m/ホワイト・ミルキー/100本入
3m/ホワイト・ミルキー/100本入

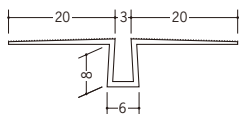

34083 ハット目地 3 テープ付
2.5m/ホワイト・ミルキー/100本入
3m/ホワイト・ミルキー/100本入

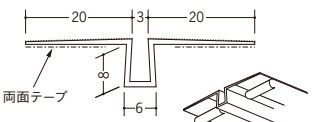

34099 ハット目地 3 穴あき
2.5m/ホワイト・ミルキー/100本入
3m/ホワイト・ミルキー/100本入

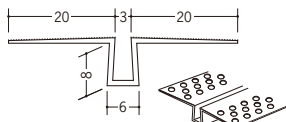

34100 ハット目地 3 穴あき+テープ付
2.5m/ホワイト・ミルキー/100本入
3m/ホワイト・ミルキー/100本入

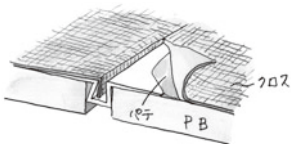
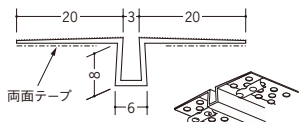

ビニールペンキ or クロス
下地材は、取付けた後、
パテ処理を行って下さい。

37501 ハット目地 3 十字役物
150mm+150mm/ホワイト・ミルキー

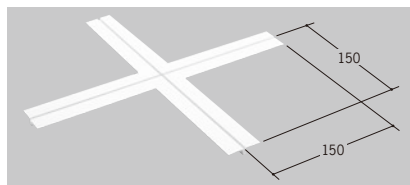

他のハット目地の
十字役物製作も
承っております。



ビニールペンキ or クロス下地材 壁面・天井面

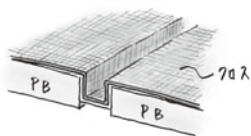
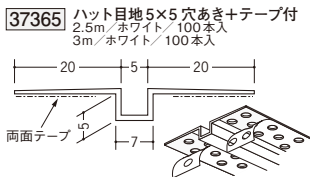
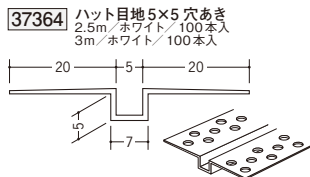
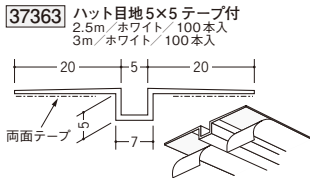
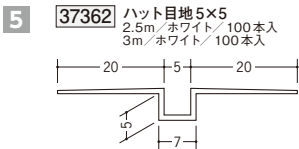

クロス用プライマーの
効果で、クロスが
しっかり巻き込めます。

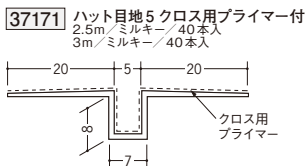
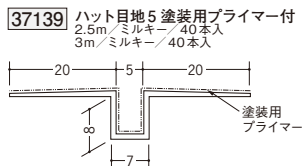
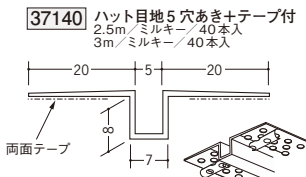
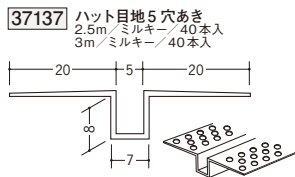
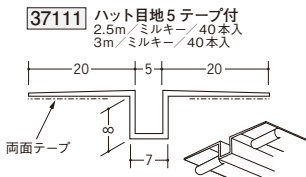
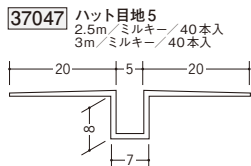

十字役物の製作も
承っております。
現場にてボード等に
接着して下さい。



ビニールペンキ or クロス下地材 壁面・天井面

ビニールペンキ or クロス下地材

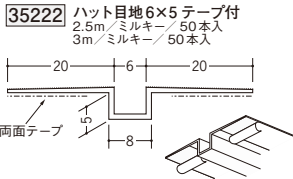
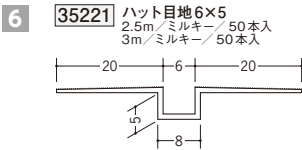

塗装用プライマー、
クロス用プライマー加工も
承ります。

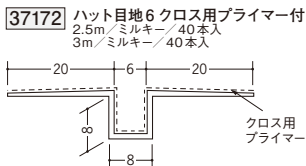
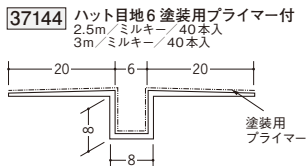
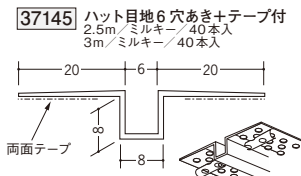
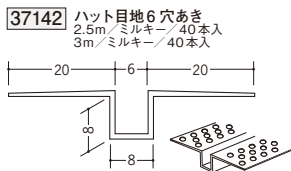
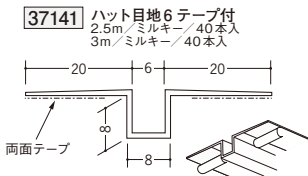
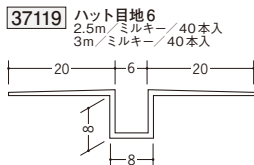
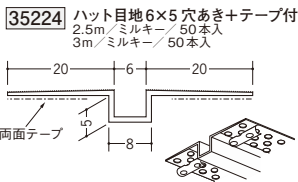
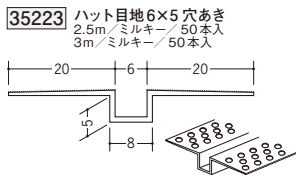

クロス用プライマーが
ついていない商品で
クロスを巻き込む場合は、
すてのりを
施して下さい。

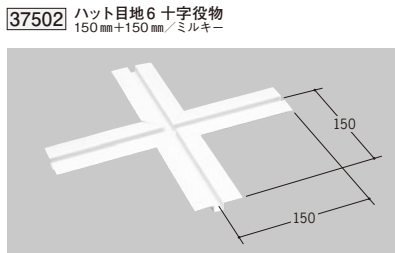

ビニールペンキ or クロス下地材 壁面・天井面

8 **37366** ハット目地8×5
2.5m/ホワイト/100本入
3m/ホワイト/100本入

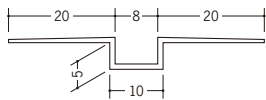

37367 ハット目地8×5 テープ付
2.5m/ホワイト/100本入
3m/ホワイト/100本入

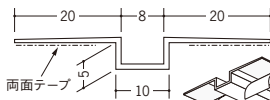

37368 ハット目地8×5 穴あき
2.5m/ホワイト/100本入
3m/ホワイト/100本入

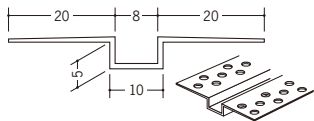

37369 ハット目地8×5 穴あき+テープ付
2.5m/ホワイト/100本入
3m/ホワイト/100本入

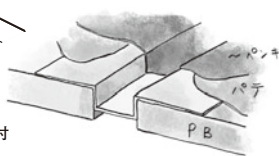
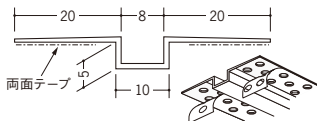

ビニールペンキ or クロス
下地材は、取付けた後、
パテ処理を行って下さい。



37048 ハット目地8
2.5m/ミルクィー/40本入
3m/ミルクィー/40本入

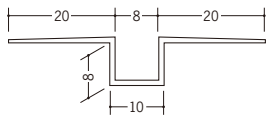

37112 ハット目地8 テープ付
2.5m/ミルクィー/40本入
3m/ミルクィー/40本入

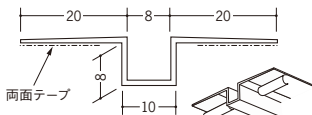

37146 ハット目地8 穴あき
2.5m/ミルクィー/40本入
3m/ミルクィー/40本入

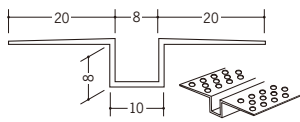

37149 ハット目地8 穴あき+テープ付
2.5m/ミルクィー/40本入
3m/ミルクィー/40本入

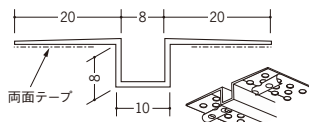

十字役物の加工も
承っております。
現場にてボード等に
接着して下さい。

37148 ハット目地8 塗装用プライマー付
2.5m/ミルクィー/40本入
3m/ミルクィー/40本入

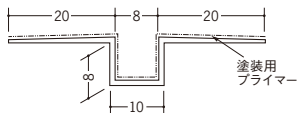

37173 ハット目地8 クロス用プライマー付
2.5m/ミルクィー/40本入
3m/ミルクィー/40本入

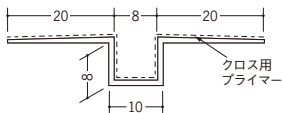

ビニールペンキ or クロス下地材 壁面・天井面

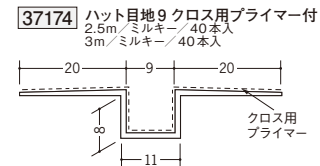
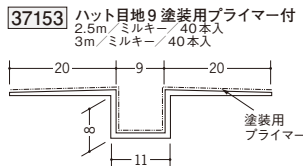
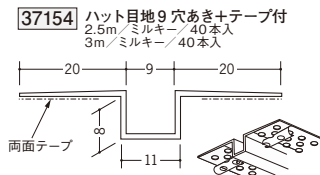
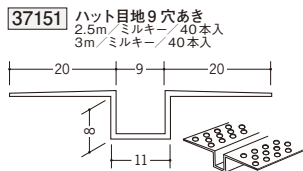
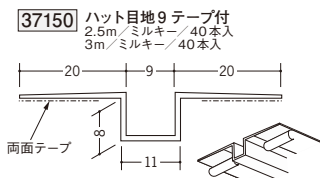
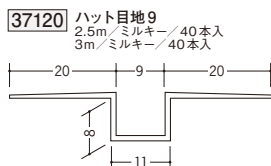
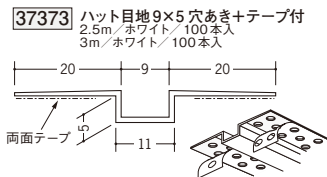
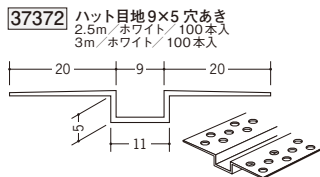
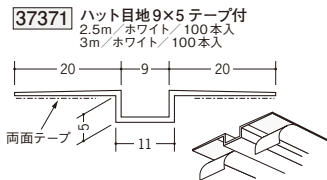
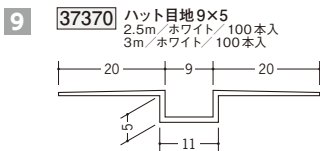

ビニールペンキ or クロス下地材 壁面・天井面

12 **37374** ハット目地 12×5
2.5m/ホワイト/50本入
3m/ホワイト/50本入

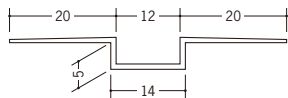

37375 ハット目地 12×5 テープ付
2.5m/ホワイト/50本入
3m/ホワイト/50本入

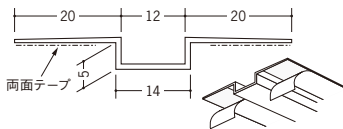

37376 ハット目地 12×5 穴あき
2.5m/ホワイト/50本入
3m/ホワイト/50本入

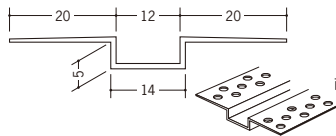

37377 ハット目地 12×5 穴あき+テープ付
2.5m/ホワイト/50本入
3m/ホワイト/50本入

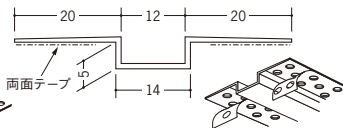

37049 ハット目地 12
2.5m/ミルクィー/40本入
3m/ミルクィー/40本入

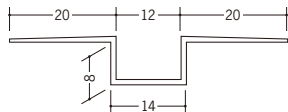

37113 ハット目地 12 テープ付
2.5m/ミルクィー/40本入
3m/ミルクィー/40本入

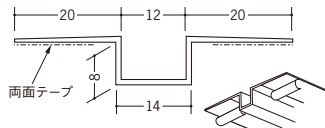

37155 ハット目地 12 穴あき
2.5m/ミルクィー/40本入
3m/ミルクィー/40本入

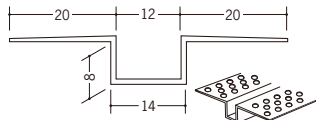

37158 ハット目地 12 穴あき+テープ付
2.5m/ミルクィー/40本入
3m/ミルクィー/40本入

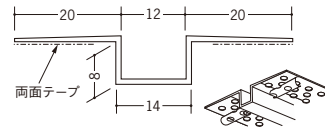

37157 ハット目地 12 塗装用プライマー付
2.5m/ミルクィー/40本入
3m/ミルクィー/40本入

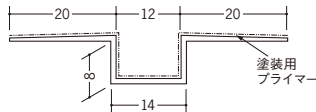

37175 ハット目地 12 クロス用プライマー付
2.5m/ミルクィー/40本入
3m/ミルクィー/40本入

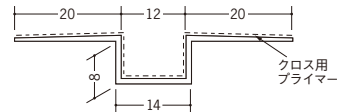

ビニールペンキ or クロス下地材 壁面・天井面

ビニールペンキ or クロス下地材

15 **37191** ハット目地 15×5
2.5m/ミルキー/50本入
3m/ミルキー/50本入

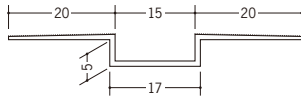

37192 ハット目地 15×5 テープ付
2.5m/ミルキー/50本入
3m/ミルキー/50本入

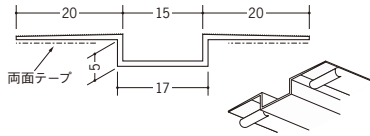

37193 ハット目地 15×5 穴あき
2.5m/ミルキー/50本入
3m/ミルキー/50本入

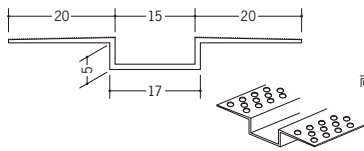

37194 ハット目地 15×5 穴あき+テープ付
2.5m/ミルキー/50本入
3m/ミルキー/50本入

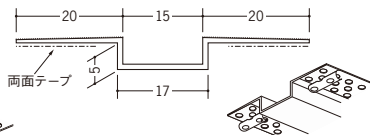

37121 ハット目地 15
2.5m/ミルキー/50本入
3m/ミルキー/50本入

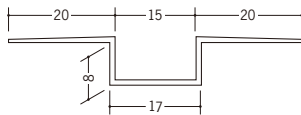

33198 ハット目地 15 テープ付
2.5m/ミルキー/50本入
3m/ミルキー/50本入

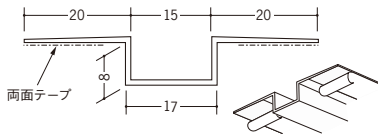

33197 ハット目地 15 穴あき
2.5m/ミルキー/50本入
3m/ミルキー/50本入

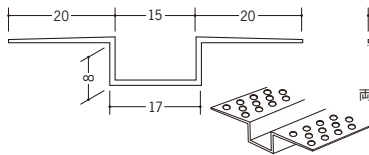

37169 ハット目地 15 穴あき+テープ付
2.5m/ミルキー/50本入
3m/ミルキー/50本入

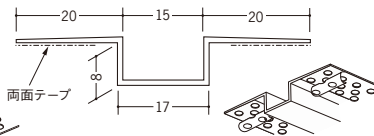

33199 ハット目地 15 塗装用プライマー付
2.5m/ミルキー/50本入
3m/ミルキー/50本入

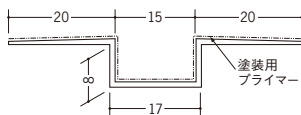

37170 ハット目地 15 クロス用プライマー付
2.5m/ミルキー/50本入
3m/ミルキー/50本入

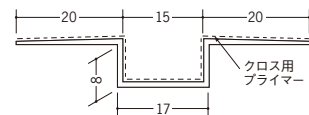

十字役物の加工も承っております。現場にてボード等に接着して下さい。



ビニール ペンキ or クロス下地材 壁面・天井面

20

37210 ハット目地 20
2.5m / ホワイト / 50本入
3m / ホワイト / 50本入

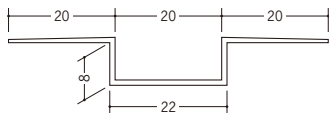

37211 ハット目地 20 テープ付
2.5m / ホワイト / 50本入
3m / ホワイト / 50本入

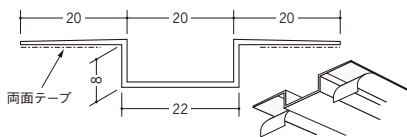

37212 ハット目地 20 穴あき
2.5m / ホワイト / 50本入
3m / ホワイト / 50本入

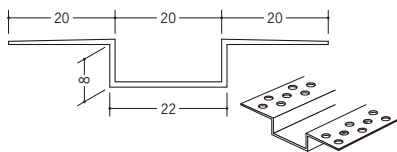

37213 ハット目地 20 穴あき+テープ付
2.5m / ホワイト / 50本入
3m / ホワイト / 50本入

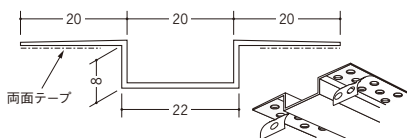

十字役物の加工も
承っております。
現場にてボード等に
接着して下さい。



ビニールペンキorクロス下地材 壁面・天井面 吸震

特許登録

ビニールペンキorクロス下地材

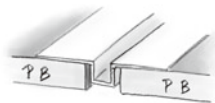
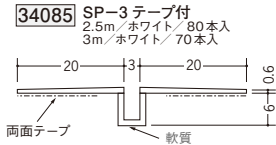
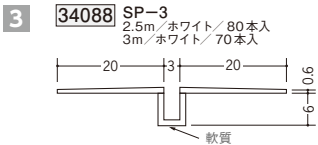

通常時

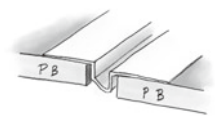
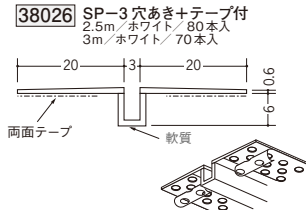
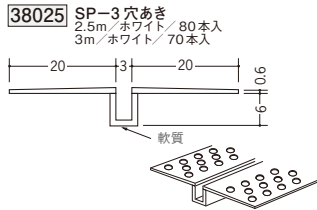

ずれた場合

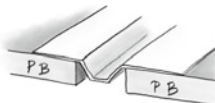
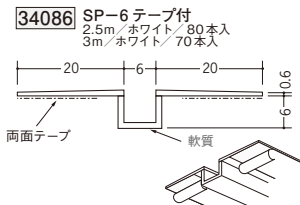
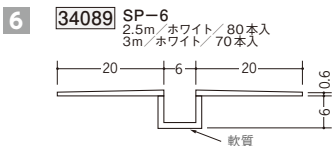

ひらいた場合

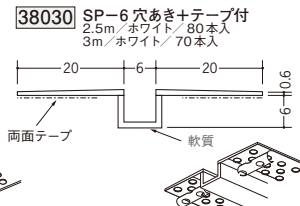
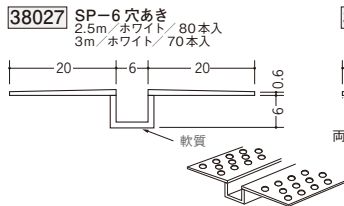

寄った場合

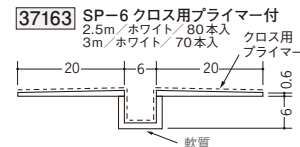
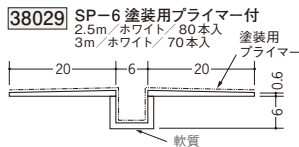

ビニールペンキ or クロス下地材 壁面・天井面 吸震

特許登録

8 **37195** SP-8
2.5m/ホワイト/80本入
3m/ホワイト/70本入

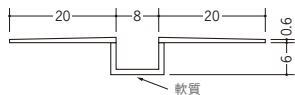

37196 SP-8 テープ付
2.5m/ホワイト/80本入
3m/ホワイト/70本入

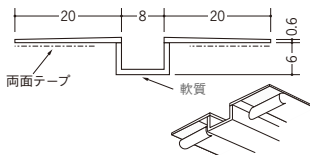

37197 SP-8 穴あき
2.5m/ホワイト/80本入
3m/ホワイト/70本入

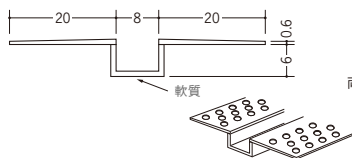

37198 SP-8 穴あき+テープ付
2.5m/ホワイト/80本入
3m/ホワイト/70本入

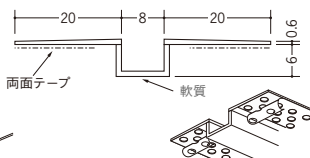

十字役用のカットも承っております。現場にてボード等に接着し、十字に組み立てて下さい。



10 **34090** SP-10
2.5m/ホワイト/80本入
3m/ホワイト/60本入

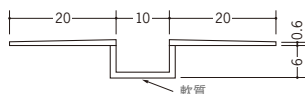

34087 SP-10 テープ付
2.5m/ホワイト/80本入
3m/ホワイト/60本入

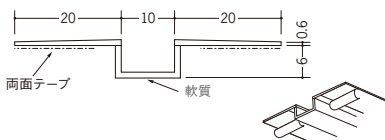

38031 SP-10 穴あき
2.5m/ホワイト/80本入
3m/ホワイト/60本入

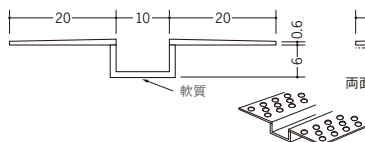

38034 SP-10 穴あき+テープ付
2.5m/ホワイト/80本入
3m/ホワイト/60本入

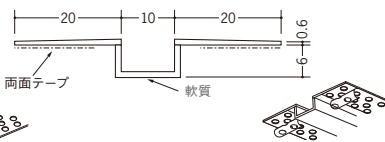

38033 SP-10 塗装用プライマー付
2.5m/ホワイト/80本入
3m/ホワイト/60本入

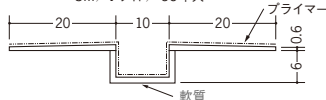

37164 SP-10 クロス用プライマー付
2.5m/ホワイト/80本入
3m/ホワイト/60本入

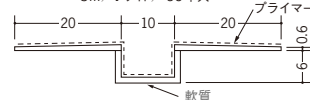

別冊カタログがあります



吸震

ビニール ペンキ or クロス下地材 壁面・天井面 吸震

特許登録

20

34210 SP-20
2.5m/ホワイト/30本入
3m/ホワイト/30本入

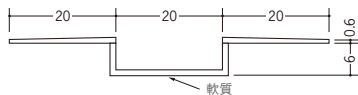

34211 SP-20 テープ付
2.5m/ホワイト/30本入
3m/ホワイト/30本入

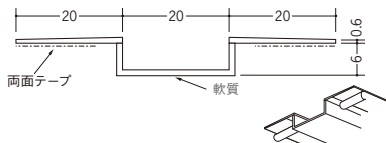

34212 SP-20 穴あき
2.5m/ホワイト/30本入
3m/ホワイト/30本入

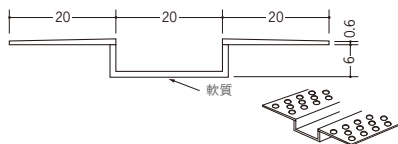

34215 SP-20 穴あき+テープ付
2.5m/ホワイト/30本入
3m/ホワイト/30本入

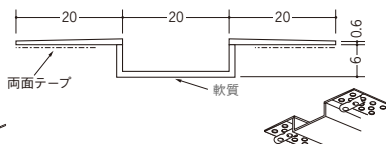

34214 SP-20 塗装用プライマー付
2.5m/ホワイト/30本入
3m/ホワイト/30本入

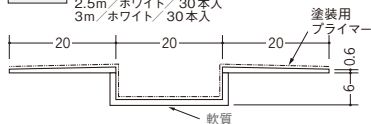

37167 SP-20 クロス用プライマー付
2.5m/ホワイト/30本入
3m/ホワイト/30本入

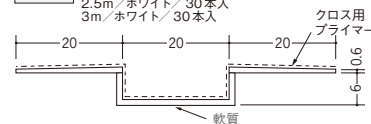

十字役物のカットも承っております。現場にてボード等に接着し、十字に組み立てて下さい。

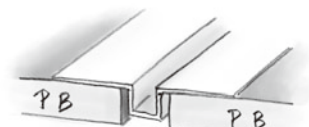

通常時

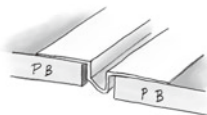

ずれた場合

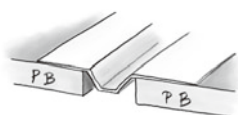

ひらいた場合

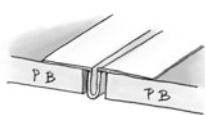

寄った場合



ビニールペンキ or クロス下地材 壁面・天井面

3

37130 PHW-3
2.5m/ホワイト/100本入
3m/ホワイト/100本入

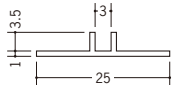

37129 PHW-4
2.5m/ホワイト/100本入
3m/ホワイト/100本入

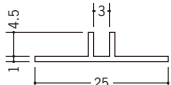

37128 PHW-5
2.5m/ホワイト/100本入
3m/ホワイト/100本入

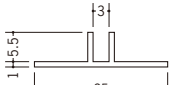

37114 PHW-6
2.5m/ホワイト/50本入
3m/ホワイト/50本入

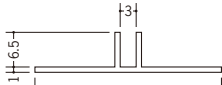

37117 PHW-8
2.5m/ホワイト/50本入
3m/ホワイト/50本入

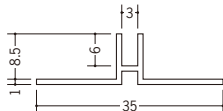

37115 PHW-9
2.5m/ホワイト/50本入
3m/ホワイト/50本入

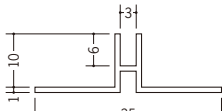

37116 PHW-12
2.5m/ホワイト/50本入
3m/ホワイト/50本入

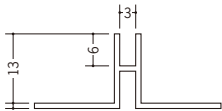

37131 PHW-15
2.5m/ホワイト/40本入
3m/ホワイト/40本入

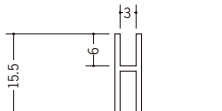

6

35156 PWS-6B
2.5m/ホワイト/80本入

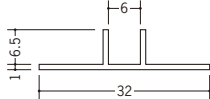

35159 PWS-8B
2.5m/ホワイト/60本入

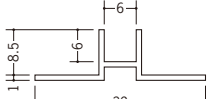

35157 PWS-9B
2.5m/ホワイト/60本入

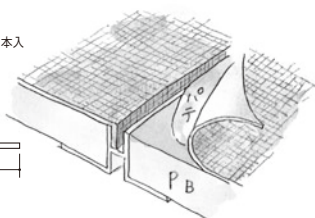
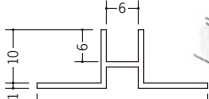

35158 PWS-12B
2.5m/ホワイト/50本入

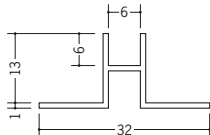

35170 PWS-15B
2.5m/ホワイト/100本入

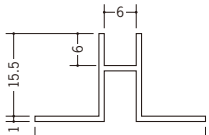

8

35160 PWE-4
2.5m/ホワイト/100本入

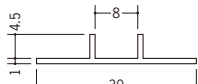

35161 PWE-5
2.5m/ホワイト/100本入

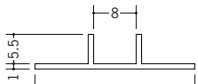

35162 PWE-6
2.5m/ホワイト/100本入

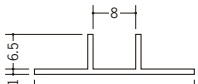

十字役用のカットも
承っております。現場にて
ボード等に接着し、十字に
組み立てて下さい。

35163 PWE-8
2.5m/ホワイト/80本入

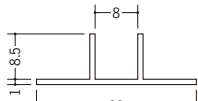

35164 PWE-10
2.5m/ホワイト/80本入

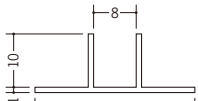

35165 PWE-13
2.5m/ホワイト/70本入

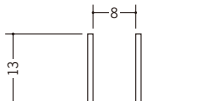

R加工の場合は、P638~P640をご参照下さい。

ビニールペンキ or クロス下地材 壁面・天井面

10 37076 PW-0
2.5m/ホワイト/100本入

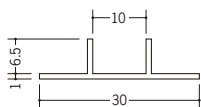

37080 PW-8
2.5m/ホワイト/80本入

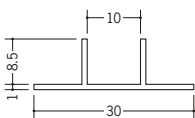

37077 PW-1
2.5m/ホワイト/80本入

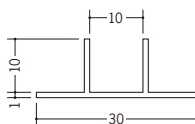

37078 PW-2
2.5m/ホワイト/70本入

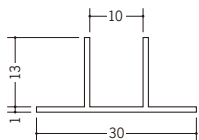

37071 PW-215
2.5m/ホワイト/40本入

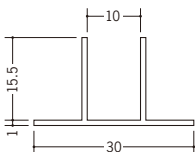

15 37079 PW-3
2.5m/ホワイト/60本入

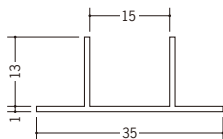

37072 PW-315
2.5m/ホワイト/40本入

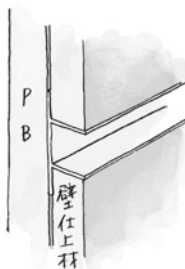
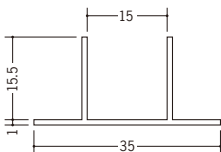

ビニールペンキ or クロス下地材 壁面・天井面 吸震

3 34201 KP-6.5
2.5m/ホワイト/170本入
3m/ホワイト/170本入

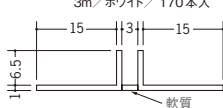

34202 KP-9.5
2.5m/ホワイト/120本入
3m/ホワイト/120本入

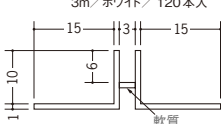

34203 KP-12.5
2.5m/ホワイト/100本入
3m/ホワイト/100本入

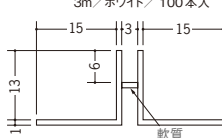

6 34205 KPM-6
2.5m/ホワイト/100本入
3m/ホワイト/100本入

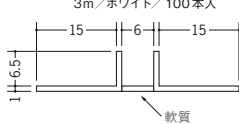

34207 KPM-9
2.5m/ホワイト/100本入
3m/ホワイト/100本入

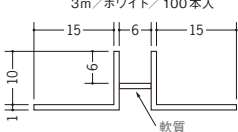

34208 KPM-12
2.5m/ホワイト/100本入
3m/ホワイト/100本入

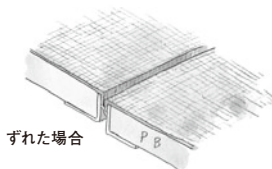
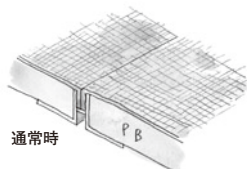
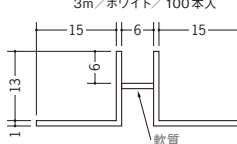

ビニール ペンキ or クロス下地材 壁面・ドア廻り

2 **37331** MB目地2×5
2.5m/ホワイト/100本入
3m/ホワイト/100本入

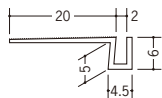

37332 MB目地2×5 テープ付
2.5m/ホワイト/100本入
3m/ホワイト/100本入

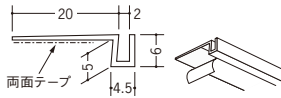

37333 MB目地2×5 穴あき
2.5m/ホワイト/100本入
3m/ホワイト/100本入

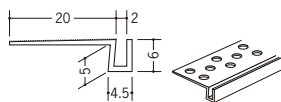

37334 MB目地2×5 穴あき+テープ付
2.5m/ホワイト/100本入
3m/ホワイト/100本入

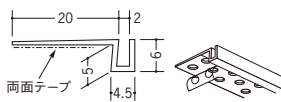

37201 MB目地2
2.5m/ミルクィー/100本入
3m/ミルクィー/100本入

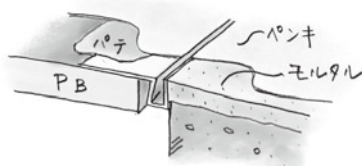
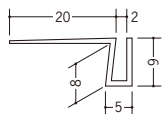

3 **37335** MB目地3×5
2.5m/ホワイト/100本入
3m/ホワイト/100本入

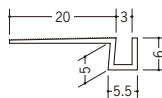

37336 MB目地3×5 テープ付
2.5m/ホワイト/100本入
3m/ホワイト/100本入

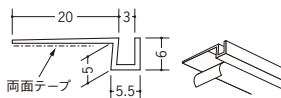

37337 MB目地3×5 穴あき
2.5m/ホワイト/100本入
3m/ホワイト/100本入

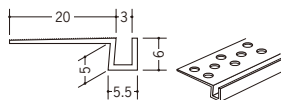

37338 MB目地3×5 穴あき+テープ付
2.5m/ホワイト/100本入
3m/ホワイト/100本入

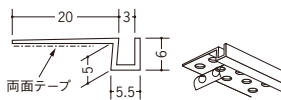

34082 MB目地3
2.5m/ミルクィー/100本入
3m/ミルクィー/100本入

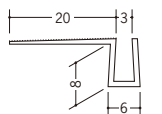

34084 MB目地3 テープ付
2.5m/ミルクィー/100本入
3m/ミルクィー/100本入

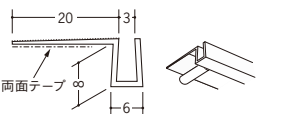

37132 MB目地3 穴あき
2.5m/ミルクィー/100本入
3m/ミルクィー/100本入

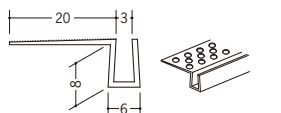

37133 MB目地3 穴あき+テープ付
2.5m/ミルクィー/100本入
3m/ミルクィー/100本入

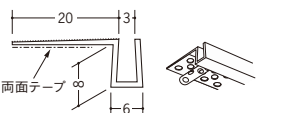

ビニールペンキ or クロス下地材 壁面・ドア廻り

6 **37339** MB目地6×5
2.5m/ホワイテ/100本入
3m/ホワイテ/100本入

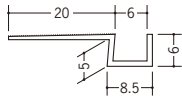

37340 MB目地6×5 テープ付
2.5m/ホワイテ/100本入
3m/ホワイテ/100本入

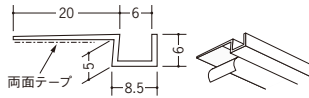

37341 MB目地6×5 穴あき
2.5m/ホワイテ/100本入
3m/ホワイテ/100本入

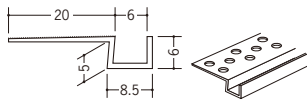

37342 MB目地6×5 穴あき+テープ付
2.5m/ホワイテ/100本入
3m/ホワイテ/100本入

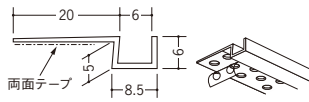

37203 MB目地6
2.5m/ミルキー/100本入
3m/ミルキー/100本入

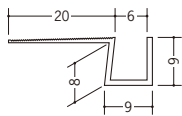

37349 MB目地6 テープ付
2.5m/ミルキー/100本入
3m/ミルキー/100本入

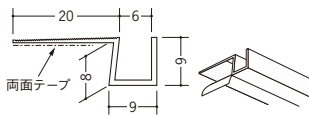

38041 MB目地6
穴あき+クロス用プライマー付
3m/ミルキー/100本入
クロス用
プライマー

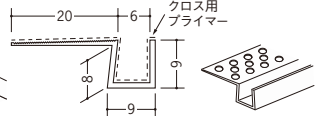

9 **37343** MB目地9×5
2.5m/ホワイテ/100本入
3m/ホワイテ/100本入

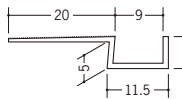

37344 MB目地9×5 テープ付
2.5m/ホワイテ/100本入
3m/ホワイテ/100本入

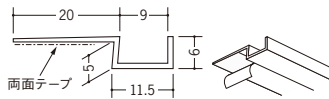

37345 MB目地9×5 穴あき
2.5m/ホワイテ/100本入
3m/ホワイテ/100本入

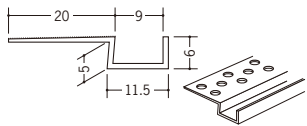

37346 MB目地9×5 穴あき+テープ付
2.5m/ホワイテ/100本入
3m/ホワイテ/100本入

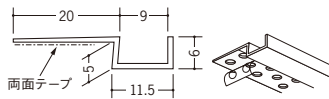

37205 MB目地9
2.5m/ミルキー/100本入
3m/ミルキー/100本入

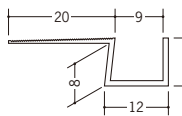

37350 MB目地9 テープ付
2.5m/ミルキー/100本入
3m/ミルキー/100本入

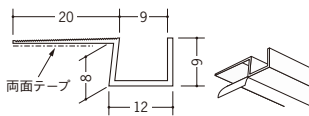

38042 MB目地9
穴あき+クロス用プライマー付
3m/ミルキー/100本入
クロス用
プライマー

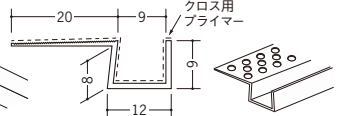

ビニール ペンキ or クロス下地材 ドア廻り

01038 L型コーナー6×25
2.5m/ミルキー/100本入
2.73m/ミルキー/100本入

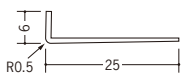

01255 L型コーナー6×25 テープ付
2.5m/ミルキー/100本入
2.73m/ミルキー/100本入

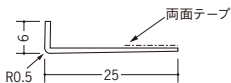

01290 L型コーナー6×25 穴あき
2.5m/ミルキー/100本入
2.73m/ミルキー/100本入

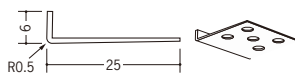

01294 L型コーナー6×25 穴あき+テープ付
2.5m/ミルキー/100本入
2.73m/ミルキー/100本入

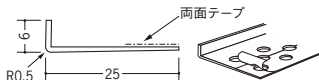

01311 L型コーナー6×25 プライマー付
2.5m/ミルキー/100本入
2.73m/ミルキー/100本入

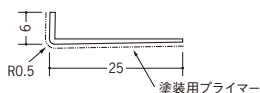

01039 L型コーナー9×25
2.5m/ミルキー/100本入
2.73m/ミルキー/100本入

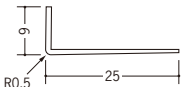

01257 L型コーナー9×25 テープ付
2.5m/ミルキー/100本入
2.73m/ミルキー/100本入

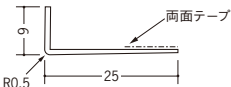

01291 L型コーナー9×25 穴あき
2.5m/ミルキー/100本入
2.73m/ミルキー/100本入

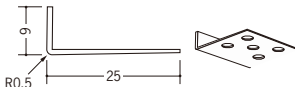

01295 L型コーナー9×25 穴あき+テープ付
2.5m/ミルキー/100本入
2.73m/ミルキー/100本入

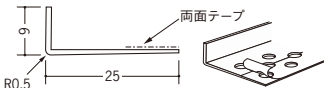

01312 L型コーナー9×25 プライマー付
2.5m/ミルキー/100本入
2.73m/ミルキー/100本入

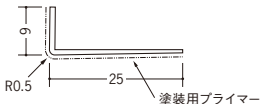

01351 L型コーナー9×40
2.5m/ミルキー/100本入
2.73m/ミルキー/100本入

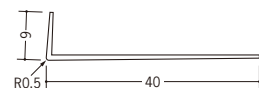

01352 L型コーナー9×40 テープ付
2.5m/ミルキー/100本入
2.73m/ミルキー/100本入

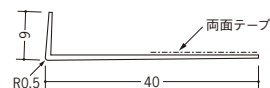

01353 L型コーナー9×40 穴あき
2.5m/ミルキー/100本入
2.73m/ミルキー/100本入

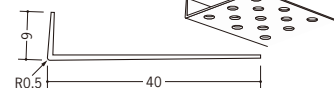

01354 L型コーナー9×40 穴あき+テープ付
2.5m/ミルキー/100本入
2.73m/ミルキー/100本入

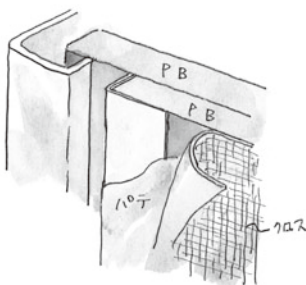
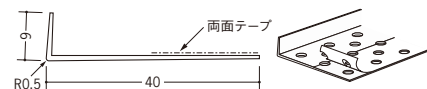

ビニールペンキ or クロス下地材 ドア廻り

01040 L型コーナー12×25
2.5m/ミルキー/100本入
2.73m/ミルキー/100本入

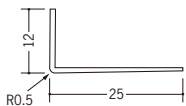

01259 L型コーナー12×25 テープ付
2.5m/ミルキー/100本入
2.73m/ミルキー/100本入

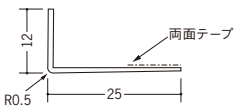

01292 L型コーナー12×25 穴あき
2.5m/ミルキー/100本入
2.73m/ミルキー/100本入

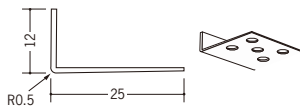

01296 L型コーナー12×25 穴あき+テープ付
2.5m/ミルキー/100本入
2.73m/ミルキー/100本入

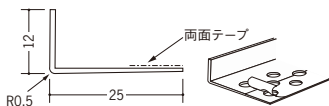

01313 L型コーナー12×25 プライマー付
2.5m/ミルキー/100本入
2.73m/ミルキー/100本入

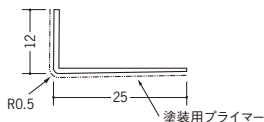

01356 L型コーナー12×40
2.5m/ミルキー/100本入
2.73m/ミルキー/100本入

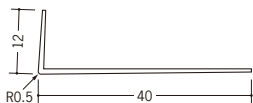

01357 L型コーナー12×40 テープ付
2.5m/ミルキー/100本入
2.73m/ミルキー/100本入

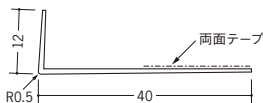

01358 L型コーナー12×40 穴あき
2.5m/ミルキー/100本入
2.73m/ミルキー/100本入

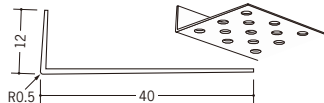

01359 L型コーナー12×40 穴あき+テープ付
2.5m/ミルキー/100本入
2.73m/ミルキー/100本入



01037 L型コーナー15×25
2.5m/ミルキー/100本入
2.73m/ミルキー/100本入

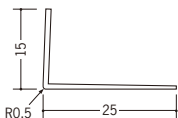

01261 L型コーナー15×25 テープ付
2.5m/ミルキー/100本入
2.73m/ミルキー/100本入

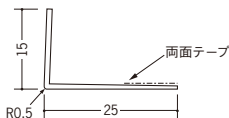

01293 L型コーナー15×25 穴あき
2.5m/ミルキー/100本入
2.73m/ミルキー/100本入

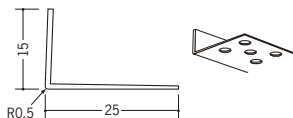

01297 L型コーナー15×25 穴あき+テープ付
2.5m/ミルキー/100本入
2.73m/ミルキー/100本入

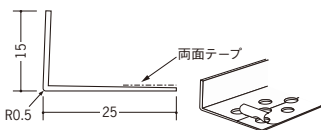

01314 L型コーナー15×25 プライマー付
2.5m/ミルキー/100本入
2.73m/ミルキー/100本入

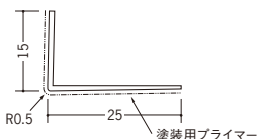

ビニールペンキ or クロス下地材 ドア廻り・天井廻り

2 **37063** DC-9.5
2.5m/ミルキー/100本入

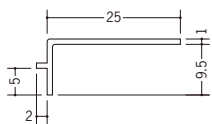

37064 DC-12.5
2.5m/ミルキー/100本入

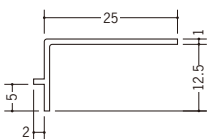

37062 DC-15
2.5m/ミルキー/100本入

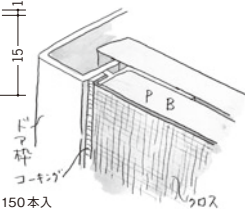
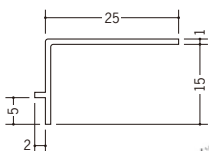

1.5 **34291** Z-6015
1.82m/ホワイト/200本入
2.5m/ホワイト/200本入

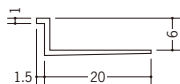

34292 Z-8015
1.82m/ホワイト/200本入
2.5m/ホワイト/200本入

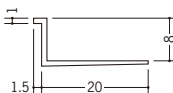

34293 Z-9015
1.82m/ホワイト/150本入
2.5m/ホワイト/150本入

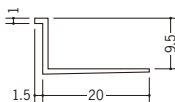

34294 Z-1215
1.82m/ホワイト/150本入
2.5m/ホワイト/150本入

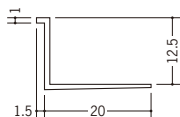

34295 Z-1515
1.82m/ホワイト/150本入
2.5m/ホワイト/150本入

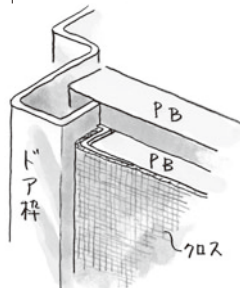
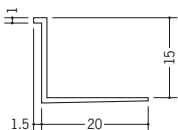

2 **34301** Z-602
1.82m/ホワイト/200本入
2.5m/ホワイト/200本入

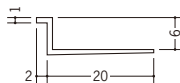

34302 Z-802
1.82m/ホワイト/200本入
2.5m/ホワイト/200本入

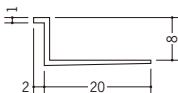

34303 Z-902
1.82m/ホワイト/200本入
2.5m/ホワイト/200本入

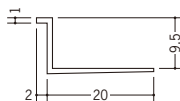

34304 Z-1202
1.82m/ホワイト/150本入
2.5m/ホワイト/150本入

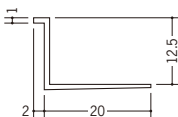

34305 Z-1502
1.82m/ホワイト/100本入
2.5m/ホワイト/100本入

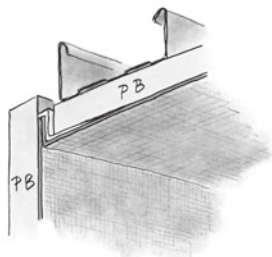
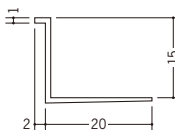

ドア枠回り
だけでなく
天井にも使用
出来ます。



ビニールペンキ or クロス下地材 ドア廻り・天井廻り

ビニールペンキ or クロス下地材

3 **34005** Z-603
1.82m/ホワイト/200本入
2.5m/ホワイト/200本入

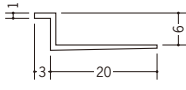

34008 Z-803
1.82m/ホワイト/150本入
2.5m/ホワイト/150本入

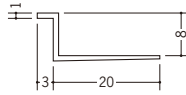

34006 Z-903
1.82m/ホワイト/150本入
2.5m/ホワイト/150本入

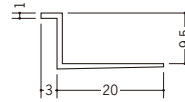

34007 Z-1203
1.82m/ホワイト/100本入
2.5m/ホワイト/100本入

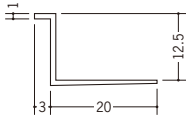

34009 Z-1503
1.82m/ホワイト/100本入
2.5m/ホワイト/100本入

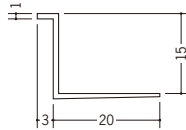

6 **34151** Z-606
1.82m/ホワイト/150本入

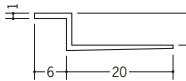

34152 Z-806
1.82m/ホワイト/100本入

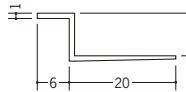

34153 Z-906
1.82m/ホワイト/100本入

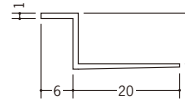

34154 Z-1206
1.82m/ホワイト/100本入

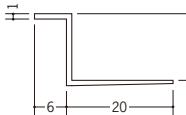

34150 Z-1506
1.82m/ホワイト/100本入

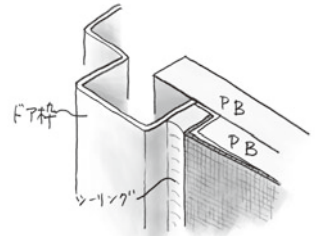
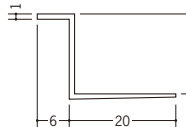

34161 V-606
1.82m/ホワイト/150本入

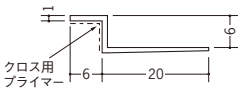

34162 V-806
1.82m/ホワイト/100本入

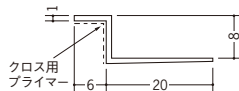

34163 V-906
1.82m/ホワイト/100本入

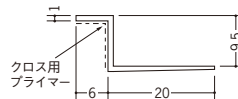

34164 V-1206
1.82m/ホワイト/100本入

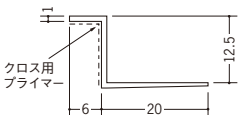

R加工の場合は、P638～P640をご参照下さい。

ビニールペンキ or クロス下地材 天井廻り

8 **37380** Z-608
1.82m/ホワイト/150本入

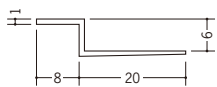

37381 Z-808
1.82m/ホワイト/100本入

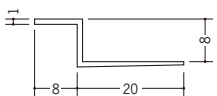

37382 Z-908
1.82m/ホワイト/100本入

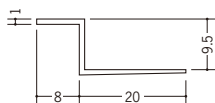

37383 Z-1208
1.82m/ホワイト/100本入

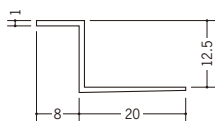

37384 Z-1508
1.82m/ホワイト/100本入

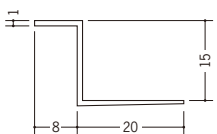

クロス用プライマーが
ついていない商品で
クロスを巻き込む場合は、
すてのりを施して下さい。



37385 V-608
1.82m/ホワイト/150本入

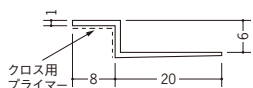

37386 V-808
1.82m/ホワイト/100本入

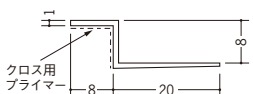

37387 V-908
1.82m/ホワイト/100本入

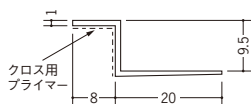

37388 V-1208
1.82m/ホワイト/100本入

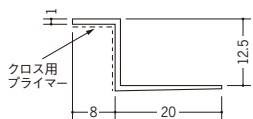

37389 V-1508
1.82m/ホワイト/100本入

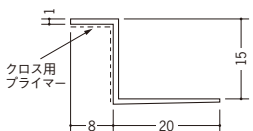

クロス見切Vタイプは、
クロス用プライマーで
クロスがきれいに
巻き込めます。



10 **34047** Z-610
1.82m/ホワイト/150本入

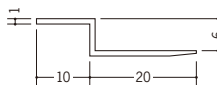

34046 Z-810
1.82m/ホワイト/150本入

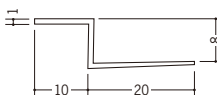

34048 Z-910
1.82m/ホワイト/100本入

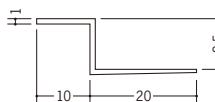

34049 Z-1210
1.82m/ホワイト/100本入

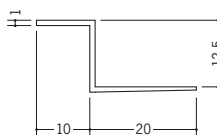

34050 Z-1510
1.82m/ホワイト/100本入

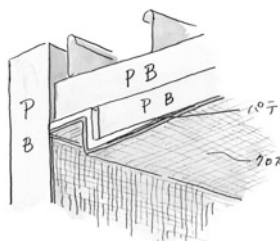
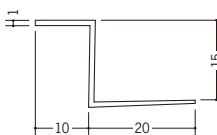

R加工の場合は、P638～P640をご参照下さい。

ビニールペンキ or クロス下地材 天井廻り

10 **34059** V-610
1.82m/ホワイト/150本入

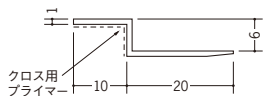

34041 V-810
1.82m/ホワイト/150本入

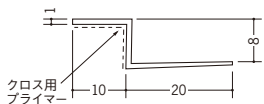

34060 V-910
1.82m/ホワイト/100本入

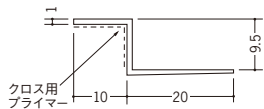

34061 V-1210
1.82m/ホワイト/100本入

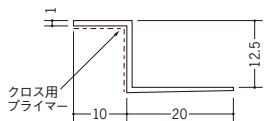

34042 V-1510
1.82m/ホワイト/100本入

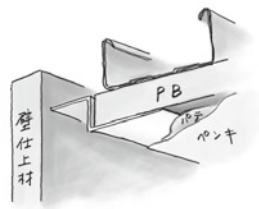
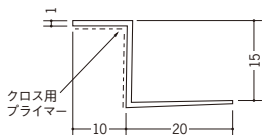

12 **34171** Z-612
1.82m/ホワイト/150本入

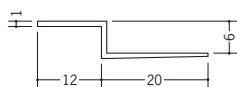

34172 Z-812
1.82m/ホワイト/100本入

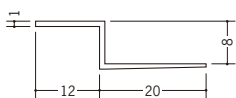

34173 Z-912
1.82m/ホワイト/100本入

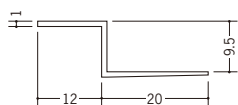

34174 Z-1212
1.82m/ホワイト/100本入

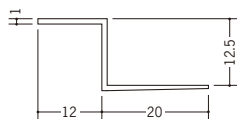

34175 Z-1512
1.82m/ホワイト/100本入

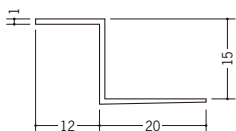

34181 V-612
1.82m/ホワイト/150本入

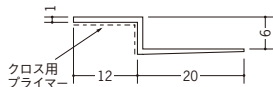

34182 V-812
1.82m/ホワイト/100本入

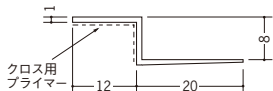

34183 V-912
1.82m/ホワイト/100本入

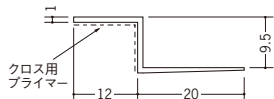

34184 V-1212
1.82m/ホワイト/100本入

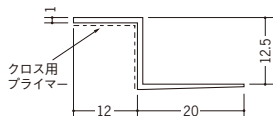

R加工の場合は、P638～P640をご参照下さい。

ビニールペンキ or クロス下地材 天井廻り

20

37511 ZAZ-620
1.82m/ホワイト/100本入

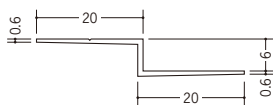

37512 ZAZ-820
1.82m/ホワイト/100本入

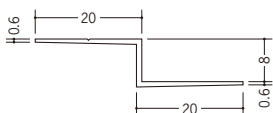

37513 ZAZ-920
1.82m/ホワイト/100本入

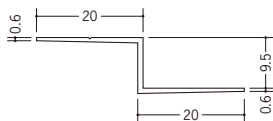

37514 ZAZ-1220
1.82m/ホワイト/100本入

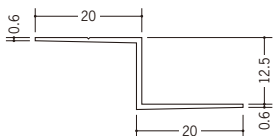

37515 VAV-620
1.82m/ホワイト/100本入

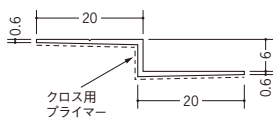

37516 VAV-820
1.82m/ホワイト/100本入

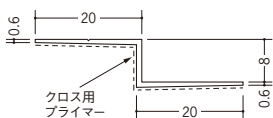

37517 VAV-920
1.82m/ホワイト/100本入

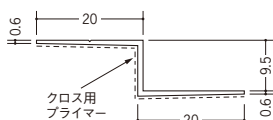

37518 VAV-1220
1.82m/ホワイト/100本入

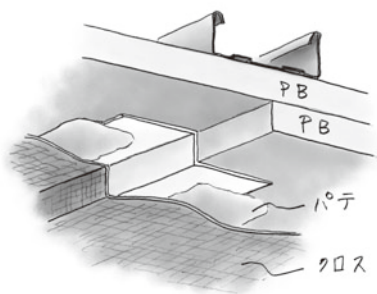
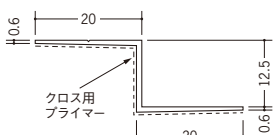

R加工の場合は、P638～P640をご参照下さい。

ビニールペンキ or クロス下地材 ドア廻り・天井廻り

- 0**
- | | | | |
|--|--|--|--|
| <p>33132 SAP-6.5
2m/ホワイト/100本入</p> | <p>33129 SAP-8
2m/ホワイト/100本入</p> | <p>33133 SAP-10
2m/ホワイト/100本入</p> | <p>33134 SAP-13
2m/ホワイト/100本入</p> |
| <p>34043 AP-5
1.82m/ホワイト/100本入</p> | <p>33085 AP-6
1.82m/ホワイト/150本入</p> | <p>33083 AP-8
1.82m/ホワイト/150本入</p> | <p>33086 AP-9
1.82m/ホワイト/150本入</p> |
| <p>33087 AP-12
1.82m/ホワイト/150本入</p> | <p>33084 AP-15
1.82m/ホワイト/100本入</p> | <p>33100 AP-19
1.82m/ホワイト/100本入</p> | <p>33101 AP-21
1.82m/ホワイト/100本入</p> |
| <p>33432 KK-6.5
2m/ホワイト/100本入</p> | <p>33433 KK-8.5
2m/ホワイト/100本入</p> | <p>33434 KK-10
2m/ホワイト/100本入</p> | <p>33435 KK-13
2m/ホワイト/80本入</p> |

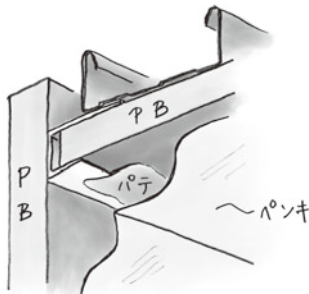

ペンキ or クロス下地材は、
取り付けた後、パテ処理を
して下さい。



R加工の場合は、P638～P640をご参照下さい。

ビニールペンキ or クロス下地材 ドア廻り・天井廻り

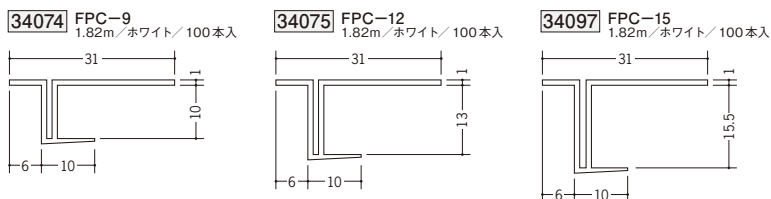
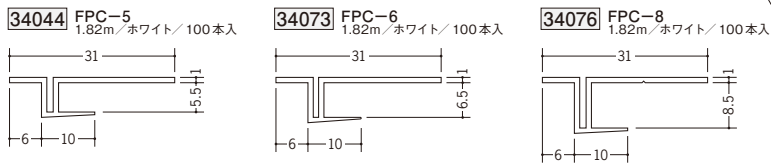
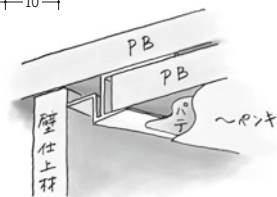
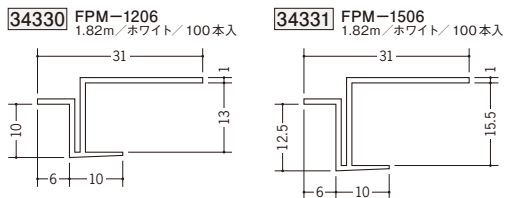
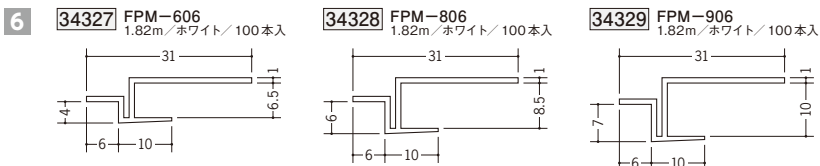
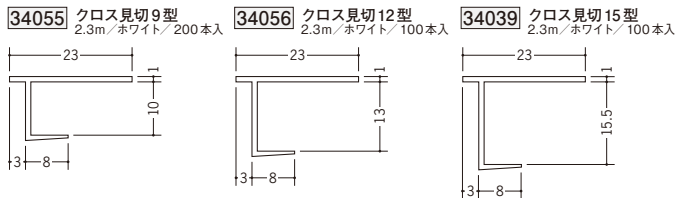
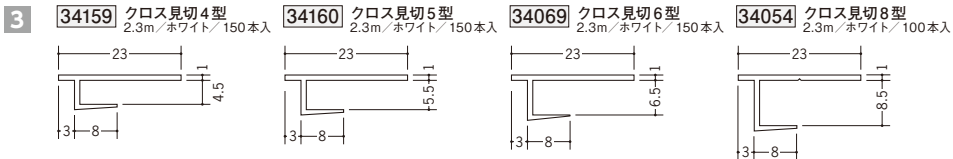

FPM・FPCは
ジョイント付
です



ビニールペンキ or クロス下地材 天井廻り

6 34306 CAP-606
2m/ホワイト/150本入

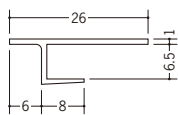

34308 CAP-906
2m/ホワイト/100本入

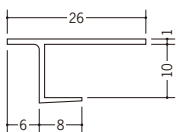

34309 CAP-1206
2m/ホワイト/100本入

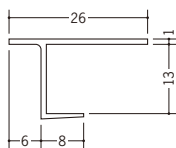

34310 CAP-1506
2m/ホワイト/100本入

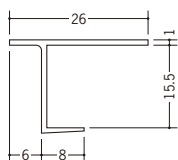

33302 PPZ-606
2m/ホワイト/150本入

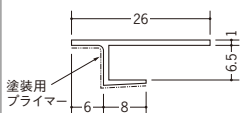

33304 PPZ-906
2m/ホワイト/100本入

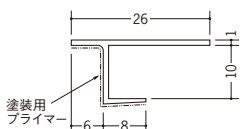

33305 PPZ-1206
2m/ホワイト/100本入

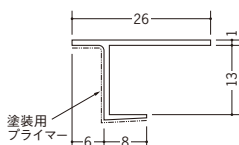

33306 PPZ-1506
2m/ホワイト/100本入

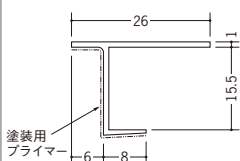

PPZは、水性ペンキの仕上げにも効果的です。



8 34312 CAP-608
1.82m/ホワイト/150本入

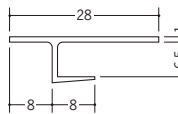

34313 CAP-808
1.82m/ホワイト/150本入

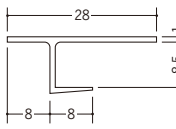

34314 CAP-908
1.82m/ホワイト/100本入

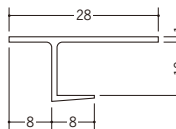

34315 CAP-1208
1.82m/ホワイト/100本入

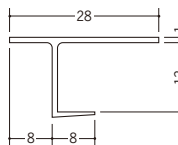

34316 CAP-1508
1.82m/ホワイト/100本入

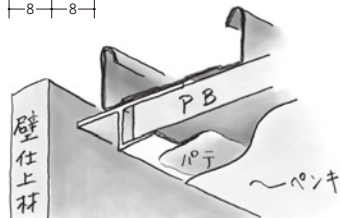
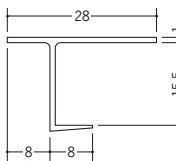

ビニールペンキ or クロス下地材 天井廻り

8 **34352** CP-608
1.82m/ホワイト/150本入

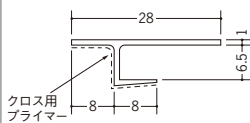

34353 CP-808
1.82m/ホワイト/150本入

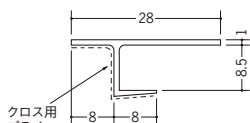

34354 CP-908
1.82m/ホワイト/100本入

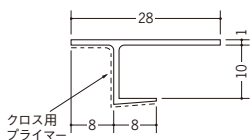

34355 CP-1208
1.82m/ホワイト/100本入

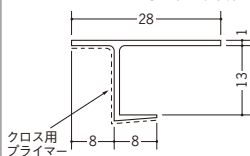

34356 CP-1508
1.82m/ホワイト/100本入

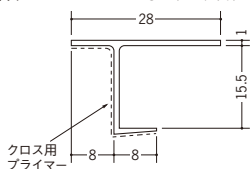

34016 PPZ-608
2m/ホワイト/150本入

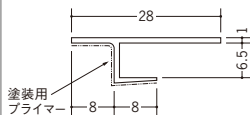

34017 PPZ-908
2m/ホワイト/100本入

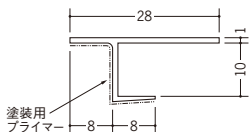

34018 PPZ-1208
2m/ホワイト/100本入

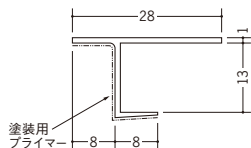

34019 PPZ-1508
2m/ホワイト/100本入

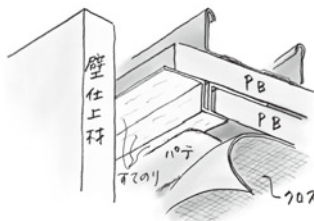
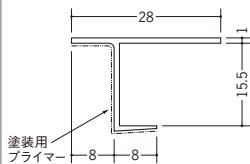

FPZは、
ジョイント付
です。

10 **33402** FPZ-7
1.82m/ホワイト/50本入

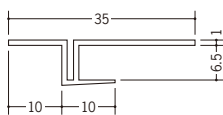

33403 FPZ-8
1.82m/ホワイト/50本入

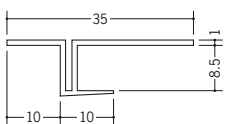

33404 FPZ-10
1.82m/ホワイト/50本入

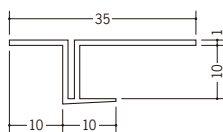

33405 FPZ-13
1.82m/ホワイト/50本入

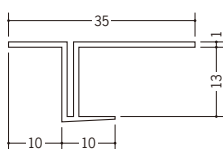

33406 FPZ-16
1.82m/ホワイト/50本入

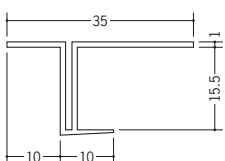

ビニールペンキ or クロス下地材 天井廻り

10 34322 CAP-610
1.82m/ホワイト/100本入

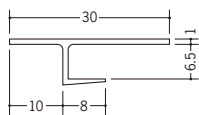

34323 CAP-810
1.82m/ホワイト/100本入

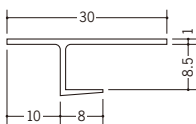

34324 CAP-910
1.82m/ホワイト/100本入

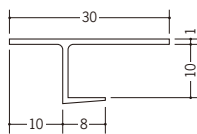

34325 CAP-1210
1.82m/ホワイト/100本入

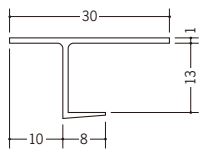

34326 CAP-1510
1.82m/ホワイト/100本入

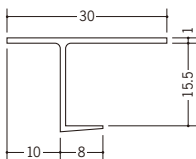

クロスを巻き込む場合は、「すでのり」を施して下さい。



34332 CP-610
1.82m/ホワイト/100本入

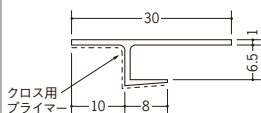

34333 CP-810
1.82m/ホワイト/100本入

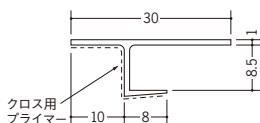

34334 CP-910
1.82m/ホワイト/100本入

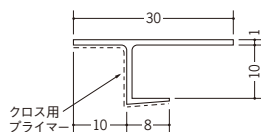

34336 CP-1210
1.82m/ホワイト/100本入

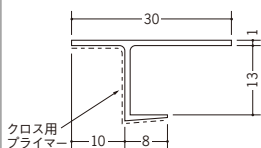

34337 CP-1510
1.82m/ホワイト/100本入

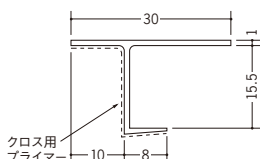

33321 PPZ-610
1.82m/ホワイト/100本入

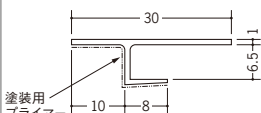

33322 PPZ-810
1.82m/ホワイト/100本入

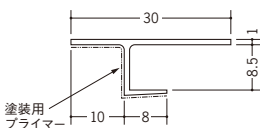

33323 PPZ-910
1.82m/ホワイト/100本入

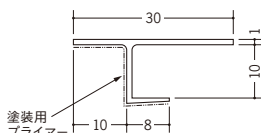

33324 PPZ-1210
1.82m/ホワイト/100本入

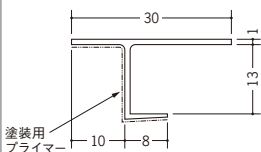

33325 PPZ-1510
1.82m/ホワイト/100本入

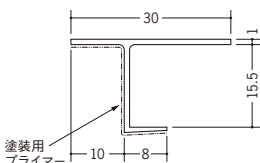

ビニールペンキorクロス下地材 天井廻り

12 34062 FP-6 1.82m/ホワイト/100本入

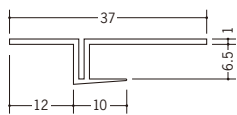

34079 FP-8 1.82m/ホワイト/100本入

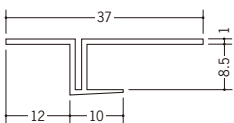

34063 FP-9 1.82m/ホワイト/100本入

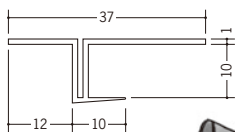

34064 FP-12 1.82m/ホワイト/100本入

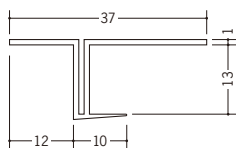

34098 FP-15 1.82m/ホワイト/100本入

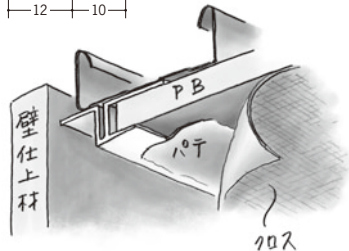
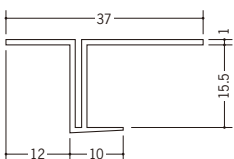

クロス

34394 CAP-6 1.82m/ホワイト/100本入

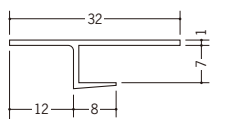

34395 CAP-8 1.82m/ホワイト/100本入

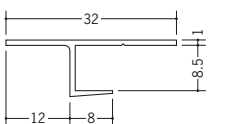

34396 CAP-9 1.82m/ホワイト/100本入

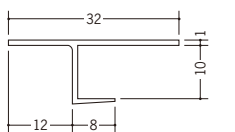

FPは、
ジョイント付
です。

34397 CAP-12 1.82m/ホワイト/100本入

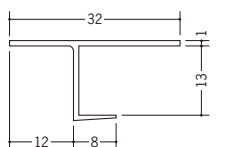

34398 CAP-15 1.82m/ホワイト/100本入

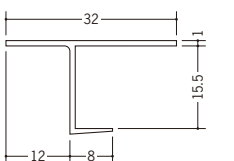

34399 CAP-21 1.82m/ホワイト/70本入

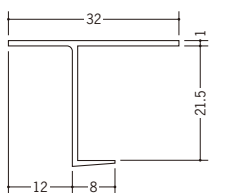

34030 CP-6 1.82m/ホワイト/100本入

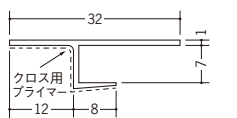

34033 CP-8 1.82m/ホワイト/100本入

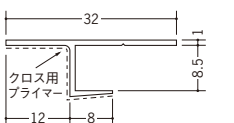

34031 CP-9 1.82m/ホワイト/100本入

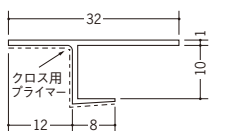

34032 CP-12 1.82m/ホワイト/100本入

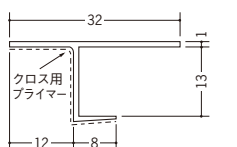

34034 CP-15 1.82m/ホワイト/100本入

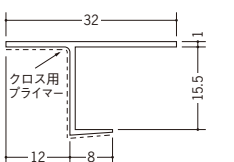

33103 CP-21 1.82m/ホワイト/70本入

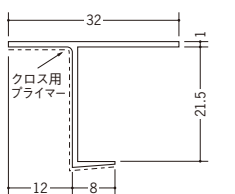

ビニールペンキ or クロス下地材 天井廻り

12 33225 PPZ-6
2m/ホワイト/100本入

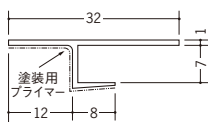

33227 PPZ-9
2m/ホワイト/100本入

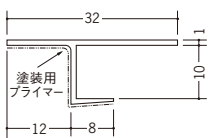

33228 PPZ-12
2m/ホワイト/100本入

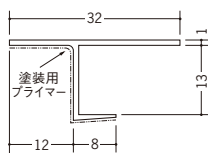

33229 PPZ-15
2m/ホワイト/80本入

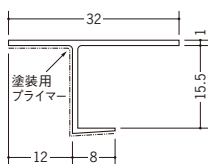

他の商品にも
プライマー加工
承ります。
P643です。

15 34342 CAP-615
1.82m/ホワイト/100本入

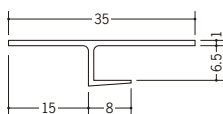

34343 CAP-815
1.82m/ホワイト/100本入

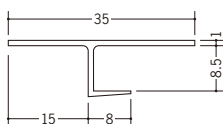

34344 CAP-915
1.82m/ホワイト/100本入

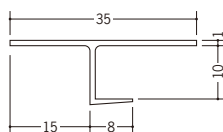

34345 CAP-1215
1.82m/ホワイト/100本入

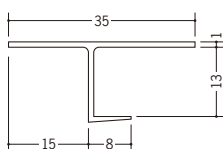

34346 CAP-1515
1.82m/ホワイト/100本入

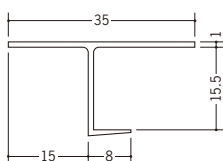

34010 CP-615
1.82m/ホワイト/100本入

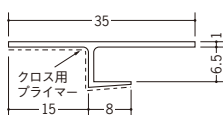

34011 CP-815
1.82m/ホワイト/100本入

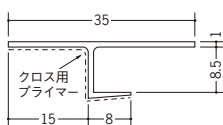

34012 CP-915
1.82m/ホワイト/100本入

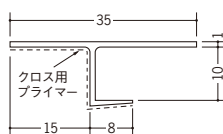

34013 CP-1215
1.82m/ホワイト/100本入

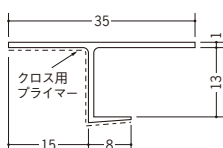

34014 CP-1515
1.82m/ホワイト/100本入

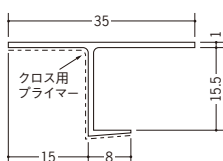

ビニールペンキ or クロス下地材 天井廻り

20 **34261** CAP-620
1.82m/ホワイト/100本入

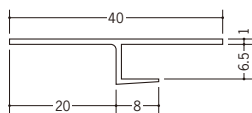

34262 CAP-820
1.82m/ホワイト/80本入

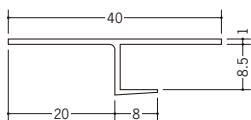

34263 CAP-920
1.82m/ホワイト/80本入

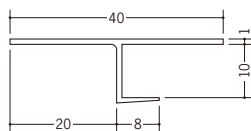

34264 CAP-1220
1.82m/ホワイト/70本入

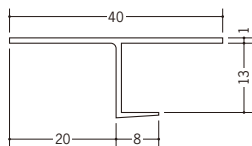

34265 CAP-1520
1.82m/ホワイト/60本入

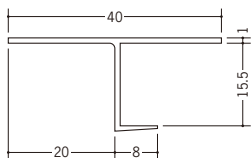

33502 CP-620
1.82m/ホワイト/100本入



33503 CP-820
1.82m/ホワイト/80本入



33504 CP-920
1.82m/ホワイト/80本入

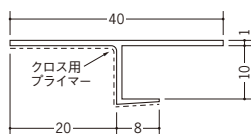

33505 CP-1220
1.82m/ホワイト/70本入

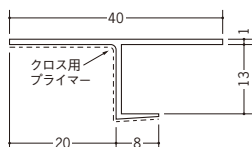

33506 CP-1520
1.82m/ホワイト/60本入

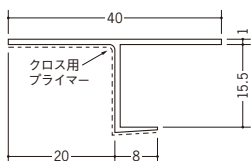

CPタイプは、
クロス用プライマーで
クロスがきれいに
巻き込めます。



ビニールペンキ or クロス下地材 天井廻り

34166 クロス用Tバー TX-6
1.82m/ホワイト/100本入

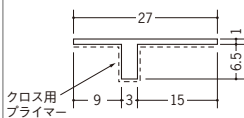

クロス用
プライマー

34168 クロス用Tバー TX-9
1.82m/ホワイト/100本入

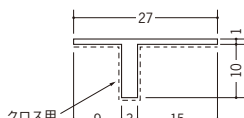

クロス用
プライマー

34169 クロス用Tバー TX-12
1.82m/ホワイト/50本入

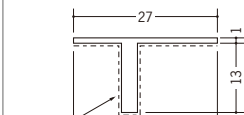

クロス用
プライマー

34170 クロス用Tバー TX-15
1.82m/ホワイト/50本入

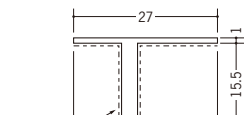

クロス用
プライマー

34226 ペンキ用Tバー TP-7
1.82m/ホワイト/100本入

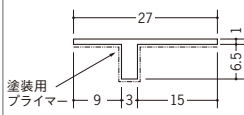

塗装用
プライマー

34228 ペンキ用Tバー TP-10
1.82m/ホワイト/100本入



塗装用
プライマー

34229 ペンキ用Tバー TP-13
1.82m/ホワイト/50本入

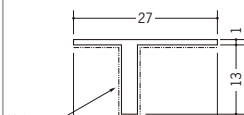

塗装用
プライマー

34230 ペンキ用Tバー TP-15
1.82m/ホワイト/50本入

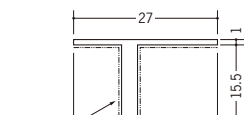

塗装用
プライマー

34136 クロス用Tバー-6
2m/ホワイト/60本入

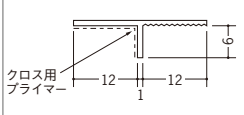

クロス用
プライマー

34138 クロス用Tバー-9.5
2m/ホワイト/60本入

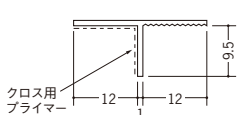

クロス用
プライマー

34139 クロス用Tバー-12.5
2m/ホワイト/50本入

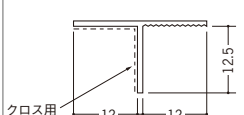

クロス用
プライマー

34140 クロス用Tバー-15
2m/ホワイト/50本入

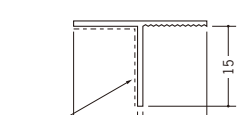

クロス用
プライマー

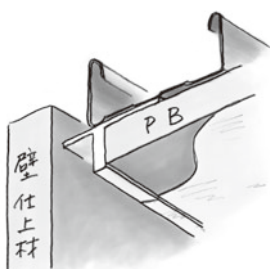

壁の目透し
としても
ご利用下さい。

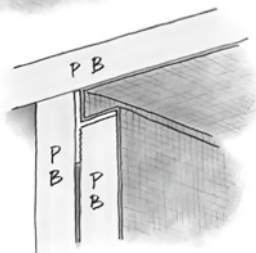
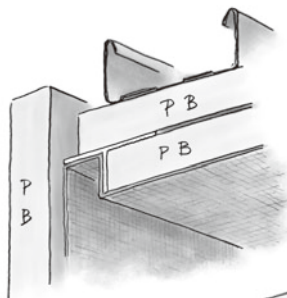

ビニールペンキ or クロス下地材 天井廻り

34147 CVK-7
2.5m/ホワイト/100本入

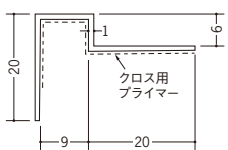

34148 CVK-10
2.5m/ホワイト/80本入

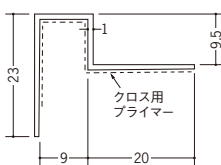

34149 CVK-13
2.5m/ホワイト/60本入

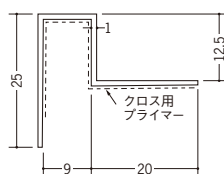

34102 CIP-6.5
2.5m/ホワイト/100本入

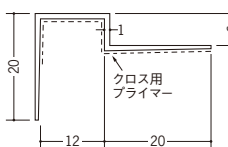

34104 CIP-9.5
2.5m/ホワイト/100本入

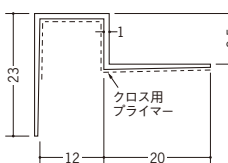

34106 CIP-12.5
2.5m/ホワイト/100本入

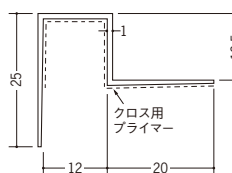

34107 CIP-15
2.5m/ホワイト/80本入

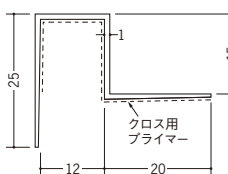

34155 CQP-7
2.5m/ホワイト/80本入

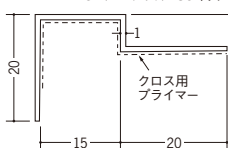

34156 CQP-10
2.5m/ホワイト/80本入

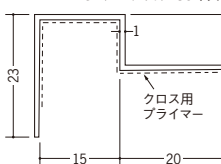

34157 CQP-13
2.5m/ホワイト/50本入

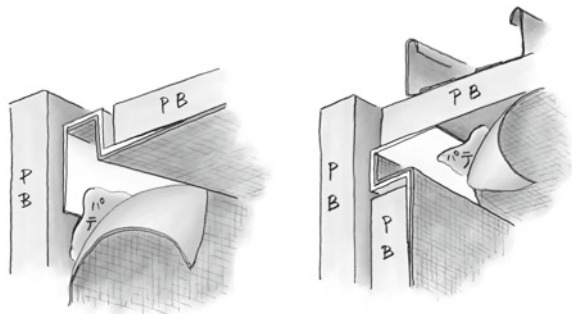
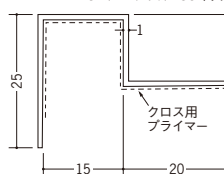

ビニール コ型見切縁 クロス押さえ

ビニール 見切縁

33310 クロス押さえ見切1型-A
2m/ホワイト/150本入

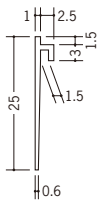

33311 クロス押さえ見切1型-A
テープ付
2m/ホワイト/150本入

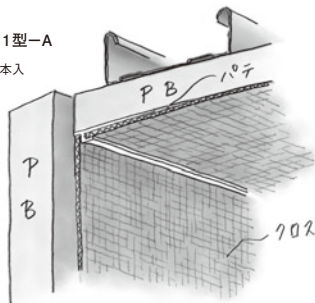
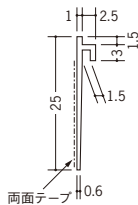

33312 クロス押さえ見切1型-B
2m/ホワイト/150本入

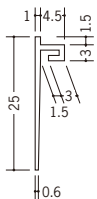

33313 クロス押さえ見切1型-B
テープ付
2m/ホワイト/150本入

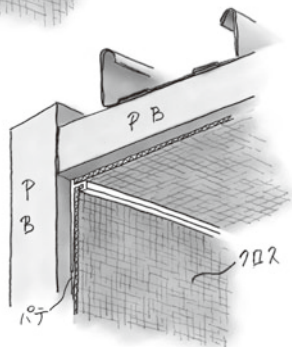
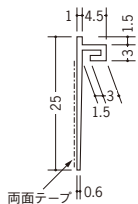

34057 クロスS見切3型
2m/ホワイト/150本入

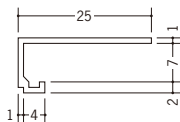

34067 クロスS見切1型
2m/ホワイト/200本入

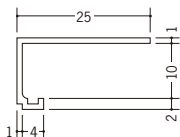

34068 クロスS見切2型
2m/ホワイト/200本入

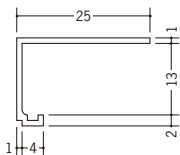

クロス押さえ見切と
クロスS見切は、
クロスのはがれを
防ぎます。



ビニール コ型見切縁 ドア枠・天井廻り

31006 PSD-6 テープ付
2.3m/ホワイト/140本入

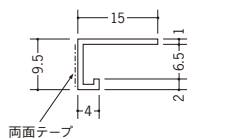

31007 PSD-9 テープ付
2.3m/ホワイト/120本入

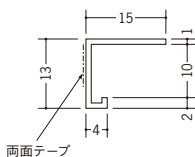

31008 PSD-12 テープ付
2.3m/ホワイト/100本入

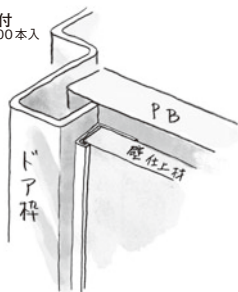
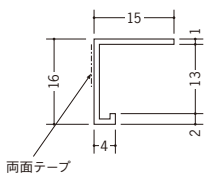

22002 PDW-7 テープ付
2.3m/ホワイト/100本入

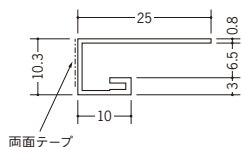

22004 PDW-10 テープ付
2.3m/ホワイト/100本入

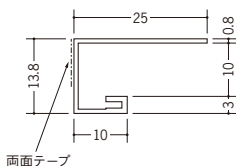

22005 PDW-13 テープ付
2.3m/ホワイト/100本入

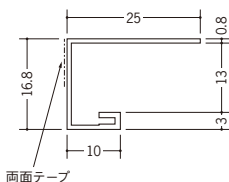

22006 PDW-15 テープ付
2.3m/ホワイト/100本入

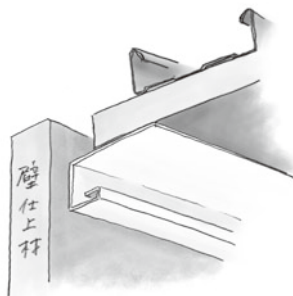
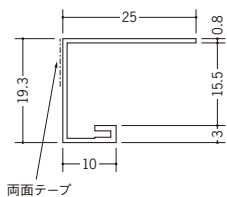

ドア枠に
両面テープで
仮止めて、
使用して下さい。



仮止め出来る
天井見切縁としても
使用出来ます。

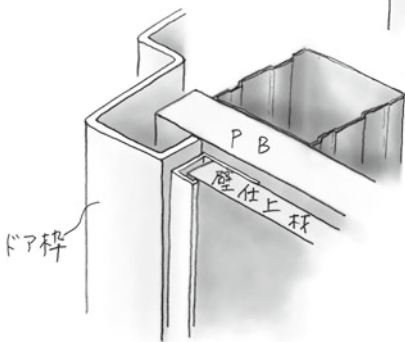

ビニール コ型見切縁 天井廻り

2.5 **37521** TSC-6
2m/ホワイト/200本入

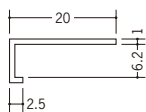

37522 TSC-8
2m/ホワイト/100本入

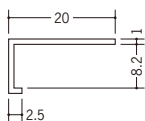

37523 TSC-9
2m/ホワイト/100本入

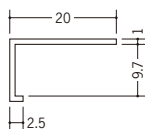

37524 TSC-12
2m/ホワイト/100本入

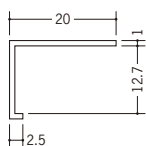

37525 TSC-15
2m/ホワイト/100本入

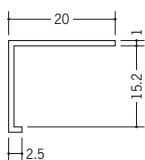

4 **33081** TC-6
1.82m/ホワイト/200本入

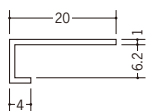

33097 TC-8
1.82m/ホワイト/100本入

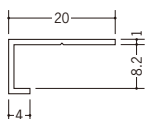

33070 TC-9
1.82m/ホワイト/100本入

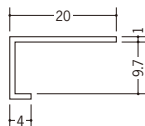

33071 TC-12
1.82m/ホワイト/100本入

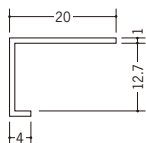

34015 TC-15
1.82m/ホワイト/100本入

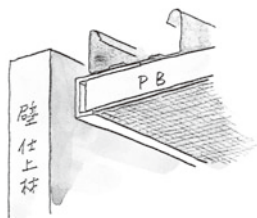
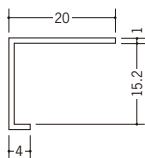

6 **31120** TSS-6
2m/ホワイト/200本入

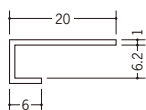

31121 TSS-8
2m/ホワイト/100本入

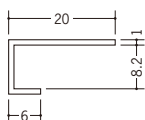

31122 TSS-9
2m/ホワイト/100本入

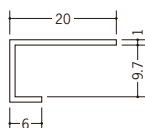

31123 TSS-12
2m/ホワイト/100本入

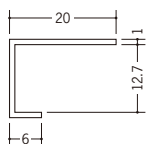

31124 TSS-15
2m/ホワイト/100本入

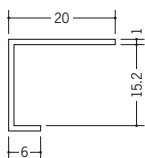

R加工の場合は、P638～P640をご参照下さい。

ビニール コ型見切縁 天井廻り

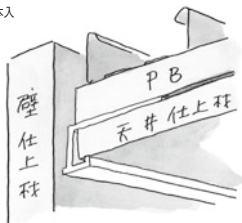
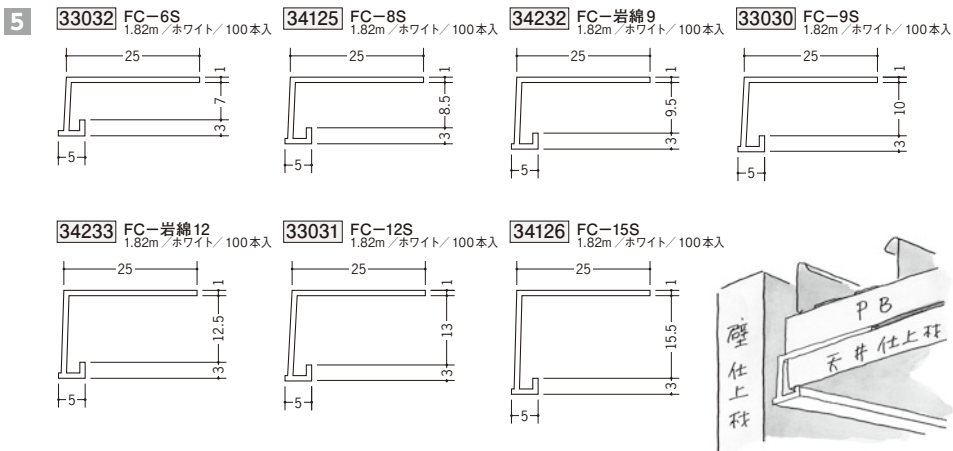
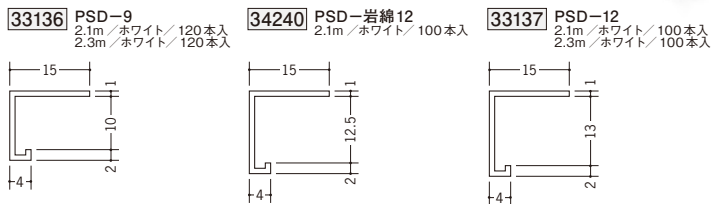
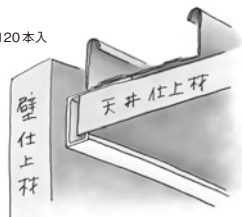
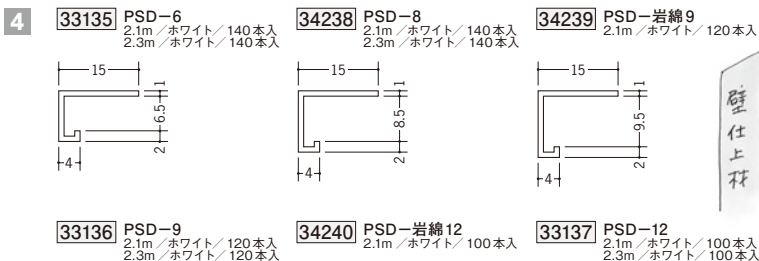
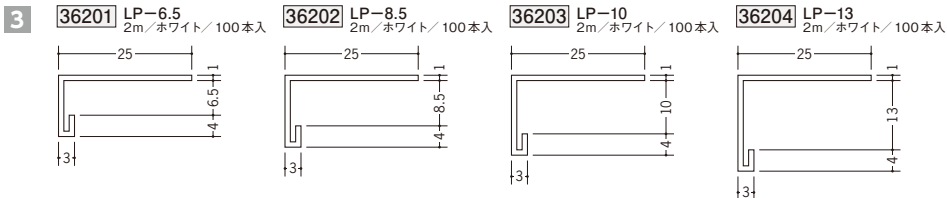

R加工の場合は、P638～P640をご参照下さい。

ビニール コ型見切縁

6 **34111** FD-6.5
2m/ホワイト/120本入

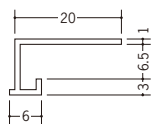

34112 FD-8.5
2m/ホワイト/120本入

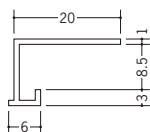

34113 FD-9.5
2m/ホワイト/100本入

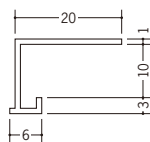

34114 FD-12.5
2m/ホワイト/80本入

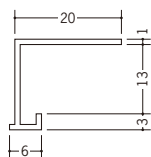

34115 FD-15.5
2m/ホワイト/80本入

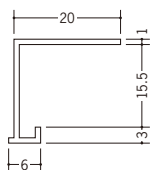

7 **33025** EV-6.5
1.82m/ホワイト/200本入

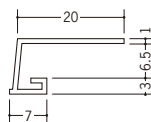

34235 EV-8
1.82m/ホワイト/200本入

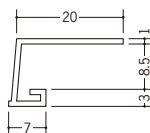

34236 EV-9.5 (岩綿板用)
1.82m/ホワイト/200本入

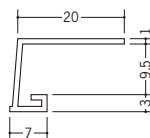

33026 EV-10
1.82m/ホワイト/150本入

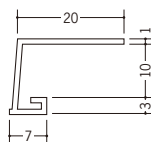

34237 EV-12.5 (岩綿板用)
1.82m/ホワイト/200本入

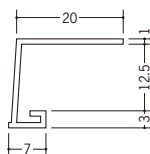

33027 EV-13
1.82m/ホワイト/200本入

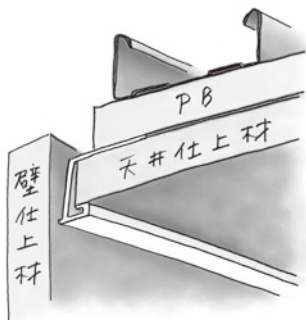
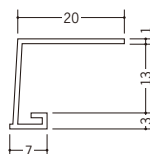

ビニール コ型見切縁

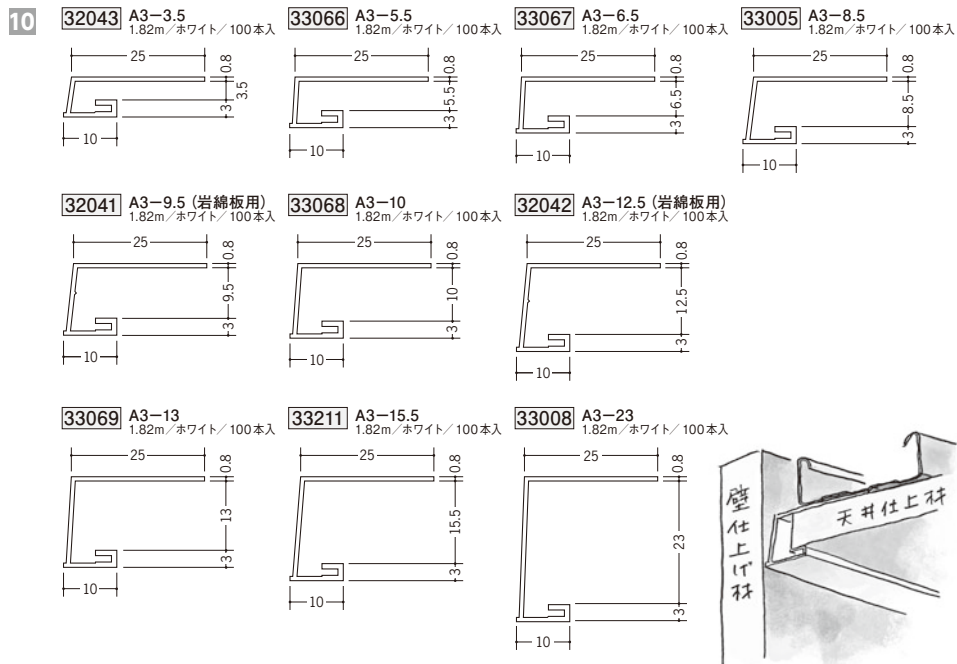

R加工在庫品

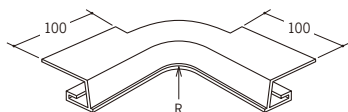

見切A3-10

33068010	A3-10出隅10R	1/4円
33068015	A3-10出隅15R	1/4円
33068020	A3-10出隅20R	1/4円
33068025	A3-10出隅25R	1/4円
33068030	A3-10出隅30R	1/4円
33068035	A3-10出隅35R	1/4円
33068040	A3-10出隅40R	1/4円
33068045	A3-10出隅45R	1/4円
33068050	A3-10出隅50R	1/4円

見切A3-6.5

33067010	A3-6.5出隅10R	1/4円
33067015	A3-6.5出隅15R	1/4円
33067020	A3-6.5出隅20R	1/4円
33067025	A3-6.5出隅25R	1/4円
33067030	A3-6.5出隅30R	1/4円
33067035	A3-6.5出隅35R	1/4円
33067040	A3-6.5出隅40R	1/4円
33067045	A3-6.5出隅45R	1/4円
33067050	A3-6.5出隅50R	1/4円

見切A3-13

33069010	A3-13出隅10R	1/4円
33069015	A3-13出隅15R	1/4円
33069020	A3-13出隅20R	1/4円
33069025	A3-13出隅25R	1/4円
33069030	A3-13出隅30R	1/4円
33069035	A3-13出隅35R	1/4円
33069040	A3-13出隅40R	1/4円
33069045	A3-13出隅45R	1/4円
33069050	A3-13出隅50R	1/4円

R加工の場合は、P638～P640をご参照下さい。

商品コード	商品名	色	規格	単位	定価	備考
32043	A3-3.5	ホワイト	1.82m	本	240	
33066	A3-5.5	ホワイト	1.82m	本	240	
33067	A3-6.5	ホワイト	1.82m	本	220	
33005	A3-8.5	ホワイト	1.82m	本	265	
32041	A3-9.5(岩綿板用)	ホワイト	1.82m	本	250	
33068	A3-10	ホワイト	1.82m	本	230	
32042	A3-12.5(岩綿板用)	ホワイト	1.82m	本	250	
33069	A3-13	ホワイト	1.82m	本	230	
33211	A3-15.5	ホワイト	1.82m	本	310	
33008	A3-23	ホワイト	1.82m	本	480	
33067010	A3-6.5出隅10R 1/4円	ホワイト	////	個	1,320	
33067015	A3-6.5出隅15R 1/4円	ホワイト	////	個	1,320	
33067020	A3-6.5出隅20R 1/4円	ホワイト	////	個	1,320	
33067025	A3-6.5出隅25R 1/4円	ホワイト	////	個	1,320	
33067030	A3-6.5出隅30R 1/4円	ホワイト	////	個	1,320	
33067035	A3-6.5出隅35R 1/4円	ホワイト	////	個	1,320	
33067040	A3-6.5出隅40R 1/4円	ホワイト	////	個	1,320	
33067045	A3-6.5出隅45R 1/4円	ホワイト	////	個	1,320	
33067050	A3-6.5出隅50R 1/4円	ホワイト	////	個	1,320	
33068010	A3-10出隅10R 1/4円	ホワイト	////	個	1,320	
33068015	A3-10出隅15R 1/4円	ホワイト	////	個	1,320	
33068020	A3-10出隅20R 1/4円	ホワイト	////	個	1,320	
33068025	A3-10出隅25R 1/4円	ホワイト	////	個	1,320	
33068030	A3-10出隅30R 1/4円	ホワイト	////	個	1,320	
33068035	A3-10出隅35R 1/4円	ホワイト	////	個	1,320	
33068040	A3-10出隅40R 1/4円	ホワイト	////	個	1,320	
33068045	A3-10出隅45R 1/4円	ホワイト	////	個	1,320	
33068050	A3-10出隅50R 1/4円	ホワイト	////	個	1,320	
33069010	A3-13出隅10R 1/4円	ホワイト	////	個	1,320	
33069015	A3-13出隅15R 1/4円	ホワイト	////	個	1,320	
33069020	A3-13出隅20R 1/4円	ホワイト	////	個	1,320	
33069025	A3-13出隅25R 1/4円	ホワイト	////	個	1,320	
33069030	A3-13出隅30R 1/4円	ホワイト	////	個	1,320	
33069035	A3-13出隅35R 1/4円	ホワイト	////	個	1,320	
33069040	A3-13出隅40R 1/4円	ホワイト	////	個	1,320	
33069045	A3-13出隅45R 1/4円	ホワイト	////	個	1,320	
33069050	A3-13出隅50R 1/4円	ホワイト	////	個	1,320	

ビニール コ型見切縁

10

33040 A1-4N
1.82m/ホワイト
100本入

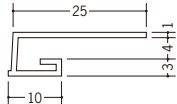

33041 A1-5N
1.82m/ホワイト
100本入

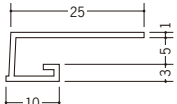

33042 A1-6N
1.82m/ホワイト
100本入

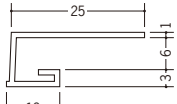

33043 A1-7N
1.82m/ホワイト
100本入

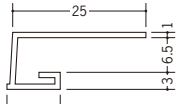

33048 A1-8.5N
1.82m/ホワイト
100本入

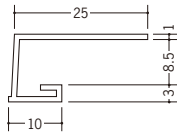

33044 A1-10N
1.82m/ホワイト
100本入

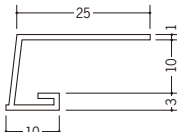

33039 A1-10.5N
1.82m/ホワイト
100本入

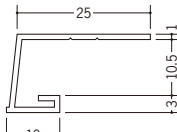

33038 A1-11.5N
1.82m/ホワイト
100本入

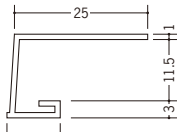

33045 A1-13N
1.82m/ホワイト
100本入

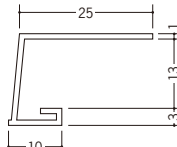

33046 A1-16N
1.82m/ホワイト
100本入

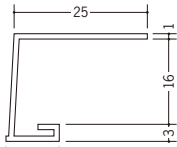

33049 A1-20N
1.82m/ホワイト
100本入

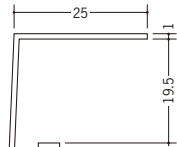

33047 A1-22N
1.82m/ホワイト
100本入

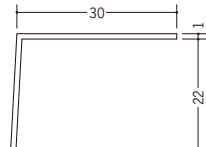

33050 A1-26N
1.82m/ホワイト
100本入

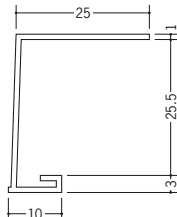

34020 AW-7
1.82m/ホワイト
100本入

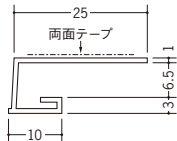

34021 AW-10
1.82m/ホワイト
100本入

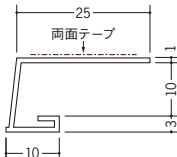

34022 AW-13
1.82m/ホワイト
100本入

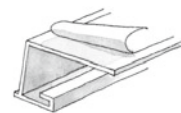
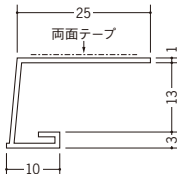

R加工の場合は、P638～P640をご参照下さい。

ビニール コ型見切縁

33205 ペンキ見切コ型7
2m/ホワイト/100本入

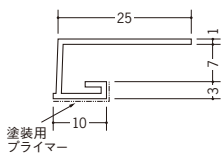

塗装用
プライマー

33207 ペンキ見切コ型10
2m/ホワイト/100本入

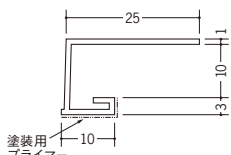

塗装用
プライマー

33208 ペンキ見切コ型13
2m/ホワイト/100本入

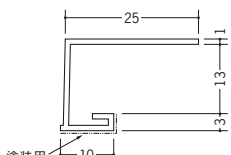

塗装用
プライマー

33209 ペンキ見切コ型16
2m/ホワイト/100本入

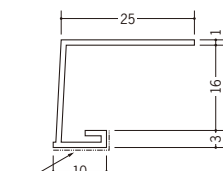

塗装用
プライマー

見切縁と
出隅・入隅・C型・H型
各ジョイナーの
カラーコーディネートが
可能です。

特注プライマー加工も
承ります。
詳細は、P643です。



35006 COL-7
2m/各100本入
下に表記の全色あり

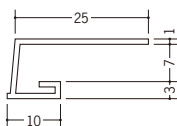

35007 COL-10
2m/各100本入
下に表記の全色あり

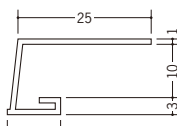

35008 COL-13
2m/各100本入
下に表記の全色あり

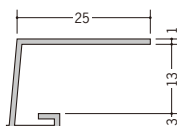

オフホワイト



アイボリー



ベージュ

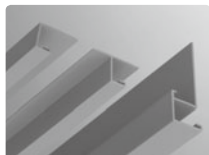

ピンク



ブルー



グリーン

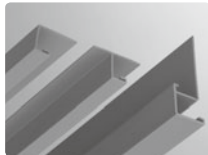

ワインレッド



グレー

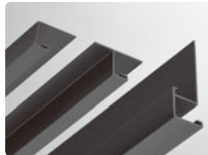

ブラウン

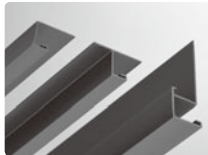

コスモブラック

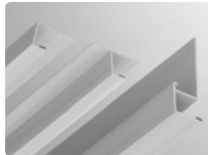

木目調

別冊カタログがあります



カラーコーディネート

ビニール コ型見切縁

10

22008 AG-4.5S
2m/ホワイト/100本入
2.3m/ホワイト/100本入

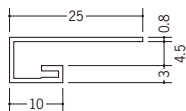

22009 AG-5.5S
2m/ホワイト/100本入
2.3m/ホワイト/100本入

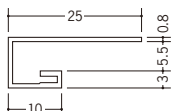

22011 AG-7S
2m/ホワイト/100本入
2.3m/ホワイト/100本入

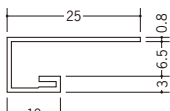

22010 AG-8.5S
2m/ホワイト/100本入
2.3m/ホワイト/100本入

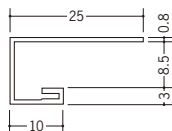

22015 AG-9.5 (岩綿板用)
2m/ホワイト/100本入

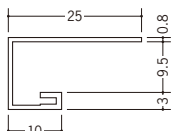

22012 AG-10S
2m/ホワイト/100本入
2.3m/ホワイト/100本入

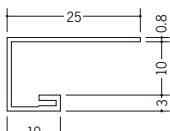

22016 AG-12.5 (岩綿板用)
2m/ホワイト/100本入

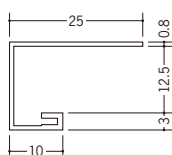

22013 AG-13S
2m/ホワイト/100本入
2.3m/ホワイト/100本入

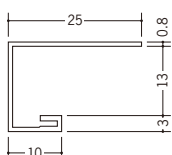

22014 AG-15.5S
2m/ホワイト/100本入
2.3m/ホワイト/100本入

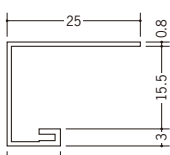

22017 AG-19.5S
2m/ホワイト/100本入
2.3m/ホワイト/100本入

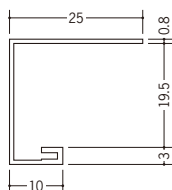

22018 AG-22.5S
2m/ホワイト/100本入

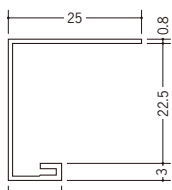

22019 AG-25.5S
2m/ホワイト/100本入

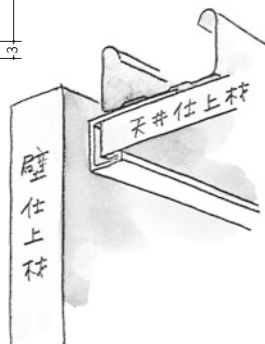
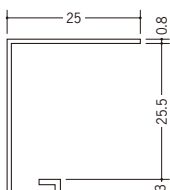

R加工の場合は、P638～P640をご参照下さい。

ビニール コ型見切縁

15 **34117** LA-7
 2m/ホワイト/100本入

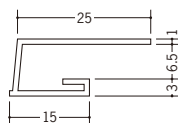

34116 LA-9.5 (岩綿板用)
 2m/ホワイト/100本入

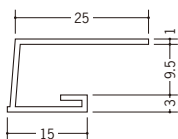

34118 LA-10
 2m/ホワイト/100本入

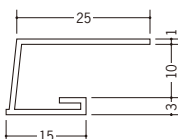

34120 LA-12.5 (岩綿板用)
 2m/ホワイト/100本入

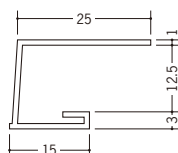

34119 LA-13
 2m/ホワイト/100本入

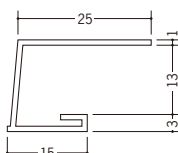

20 **34191** LB-6.5
 2m/ホワイト/100本入

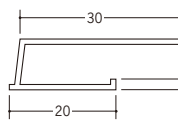

34193 LB-10
 2m/ホワイト/80本入

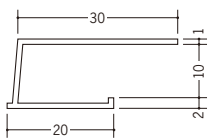

34194 LB-13
 2m/ホワイト/60本入

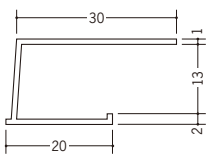

30 **34361** LAW-6
 2m/ホワイト/70本入

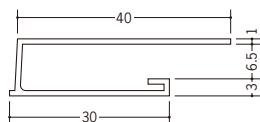

34363 LAW-9
 2m/ホワイト/60本入

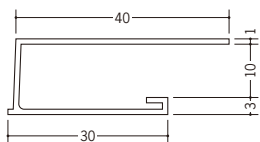

34364 LAW-12
 2m/ホワイト/60本入

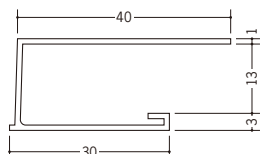

34365 LAW-15
 2m/ホワイト/50本入

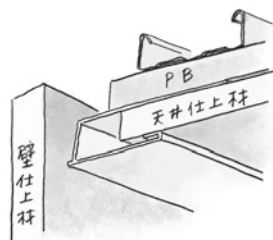
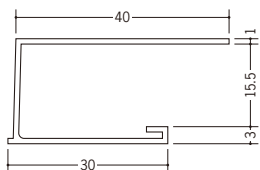

R加工の場合は、P638～P640をご参照下さい。

ビニール ? 型見切縁

34357 PLG-6
2m/ホワイト/100本入

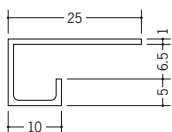

34359 PLG-10
2m/ホワイト/80本入

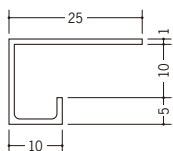

34360 PLG-13
2m/ホワイト/80本入

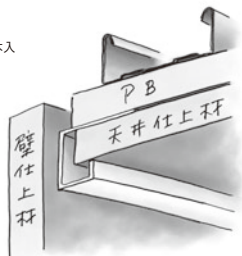
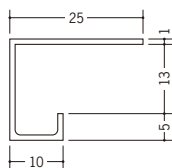

36195 PLM-6.5
2m/ホワイト/100本入

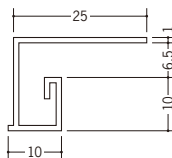

36197 PLM-10
2m/ホワイト/100本入

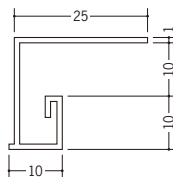

36198 PLM-13
2m/ホワイト/100本入

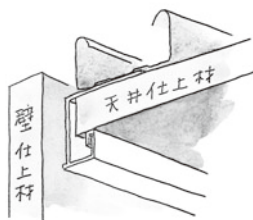
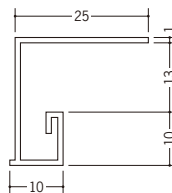

36138 FW-7
2m/ホワイト/40本入

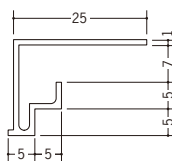

36139 FW-10
2m/ホワイト/40本入

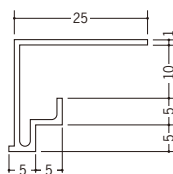

36140 FW-13
2m/ホワイト/40本入

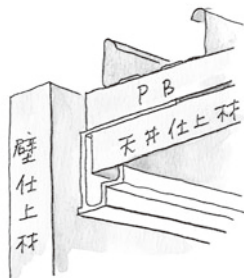
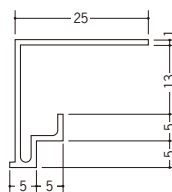

R加工の場合は、P638～P640をご参照下さい。

ビニール ? 型見切縁

33231 BFX-6.5
2.73m / ホワイト
50本入

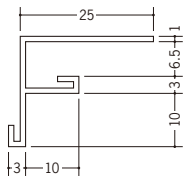

33232 BFX-10
2.73m / ホワイト
50本入

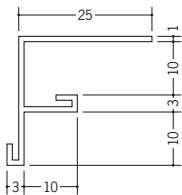

33233 BFX-13
2.73m / ホワイト
50本入

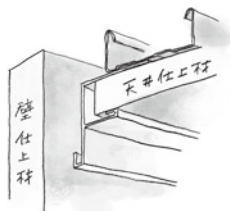
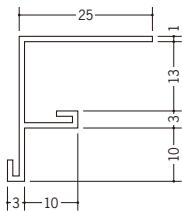

34141 JH-7
2m / ホワイト / 100本入

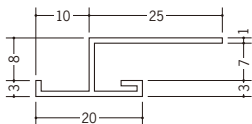

34142 JH-10
2m / ホワイト / 100本入

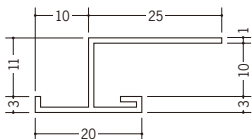

34143 JH-13
2m / ホワイト / 100本入

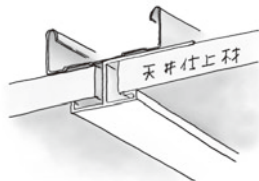
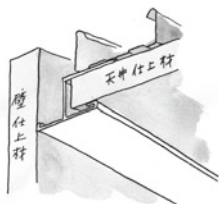
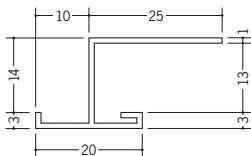

R加工の場合は、P638～P640をご参照下さい。

ビニール 間仕切見切

33173 HKT-7S
1.82m/ホワイト
100本入

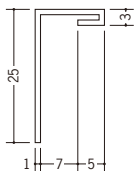

33174 HKT-10S
1.82m/ホワイト
100本入

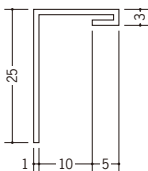

33175 HKT-13S
1.82m/ホワイト
100本入

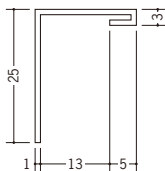

33176 HKT-15S
1.82m/ホワイト
100本入

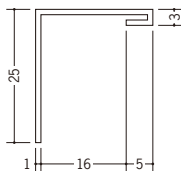

33090 HKS-7
1.82m/ホワイト
100本入

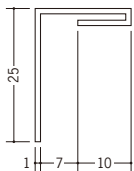

33130 HKS-9
1.82m/ホワイト
100本入

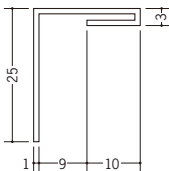

33088 HKS-10
1.82m/ホワイト
100本入

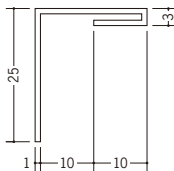

33089 HKS-13
1.82m/ホワイト
100本入

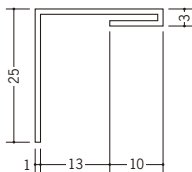

33131 HKS-16
1.82m/ホワイト
60本入

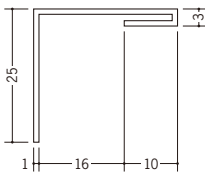

HKTとHKSは、
天井先行の現場で
天井際がきれいに
納まります。



壁間仕切の
見切縁として
ご使用下さい。



R加工の場合は、P638～P640をご参照下さい。

ビニール 勾配見切

33077 SLP-6.5
1.82m/ホワイト/100本入

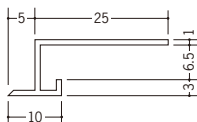

33076 SLP-9.5
1.82m/ホワイト/100本入

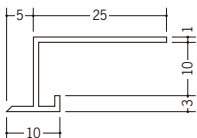

33075 SLP-12.5
1.82m/ホワイト/100本入

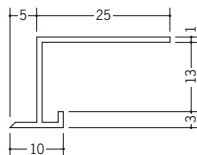

33161 BLP-7
1.82m/ホワイト/40本入

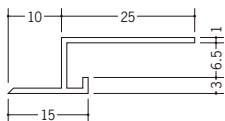

33162 BLP-10
1.82m/ホワイト/40本入

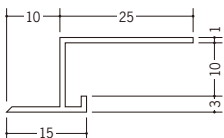

33163 BLP-13
1.82m/ホワイト/40本入

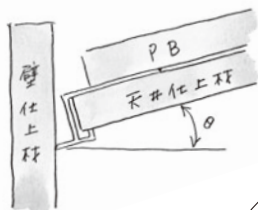
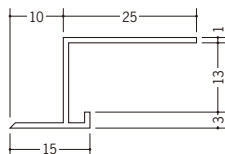

対応する最大勾配は…

	θ (x:y)	θ (x:y)	
SLP- 6.5	24° (11:5)	BLP- 7	43° (11:10)
SLP- 9.5	19° (14:5)	BLP- 10	35° (14:10)
SLP- 12.5	16° (17:5)	BLP- 13	30° (17:10)

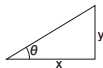

勾配天井の
見切縁として
ご使用下さい。

ビニール 目透かし型見切縁

34216 LT-306
2m/ホワイト/150本入

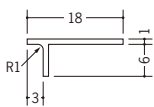

34217 LT-309
2m/ホワイト/150本入

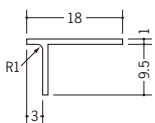

34218 LT-312
2m/ホワイト/100本入

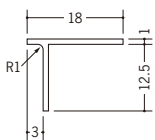

34219 LT-315
2m/ホワイト/100本入

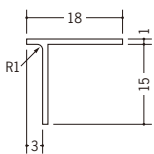

34070 GT-7
1.82m/ホワイト
100本入

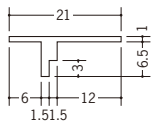

34065 GT-10
1.82m/ホワイト
150本入

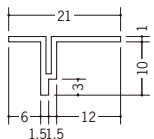

34066 GT-13
1.82m/ホワイト
150本入

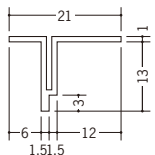

34036 GT-15
1.82m/ホワイト
100本入

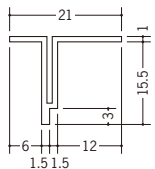

34080 KT-7
1.82m/ホワイト
80本入

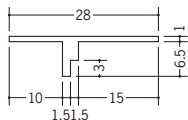

34077 KT-10
1.82m/ホワイト
100本入

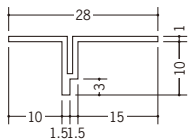

34078 KT-13
1.82m/ホワイト
100本入

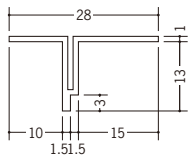

34037 KT-15
1.82m/ホワイト
100本入

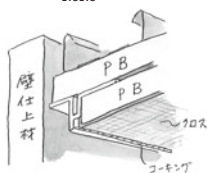
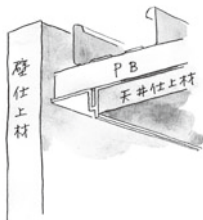
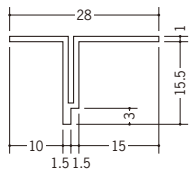

34221 NTX-7
1.82m/ホワイト
100本入

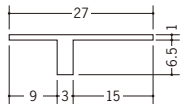

34223 NTX-10
1.82m/ホワイト
100本入

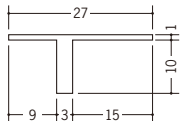

34224 NTX-13
1.82m/ホワイト
50本入

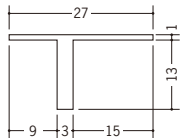

34225 NTX-15
1.82m/ホワイト
50本入

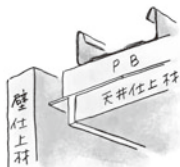
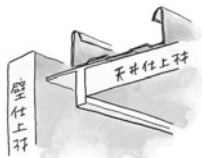
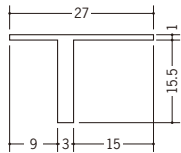

R加工の場合は、P638～P640をご参照下さい。

ビニール 目透かし型見切縁

3 **33421** TV-306
1.82m/ホワイト/150本入

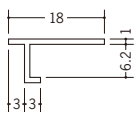

33422 TV-308
1.82m/ホワイト/150本入

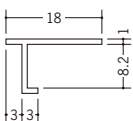

33423 TV-309
1.82m/ホワイト/100本入

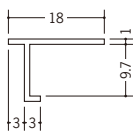

33424 TV-312
1.82m/ホワイト/100本入

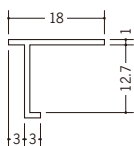

33425 TV-315
1.82m/ホワイト/100本入

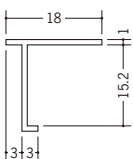

6 **33110** T-606
1.82m/ホワイト/150本入

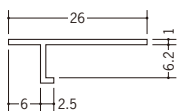

33111 T-608
1.82m/ホワイト/100本入

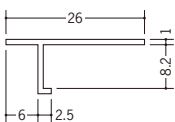

33112 T-609
1.82m/ホワイト/150本入

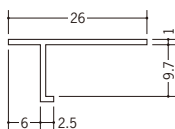

33114 T-612
1.82m/ホワイト/150本入

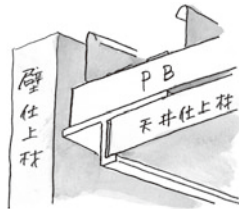
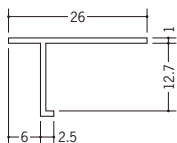

33102 TV-606
1.82m/ホワイト/200本入

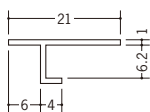

33145 TV-608
1.82m/ホワイト/100本入

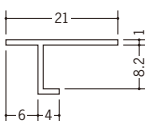

33104 TV-609
1.82m/ホワイト/100本入

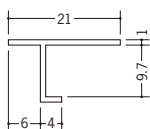

33105 TV-612
1.82m/ホワイト/150本入

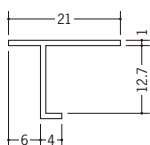

33106 TV-615
1.82m/ホワイト/100本入

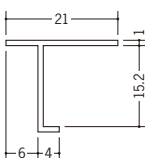

目透し部カット承ります。



ビニール 目透かし型見切縁

6 **37551** TXE-606
2m/ホワイト/100本入

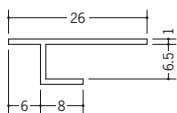

37553 TXE-609
2m/ホワイト/100本入

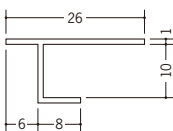

37555 TXE-612
2m/ホワイト/100本入

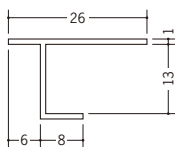

37556 TXE-615
2m/ホワイト/100本入

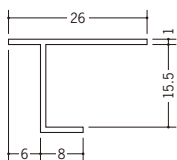

8 **33286** TXV-6
2m/ホワイト/200本入

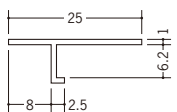

33287 TXV-8
2m/ホワイト/100本入

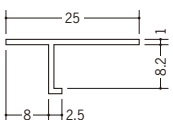

33288 TXV-9
2m/ホワイト/100本入

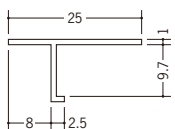

33289 TXV-12
2m/ホワイト/100本入

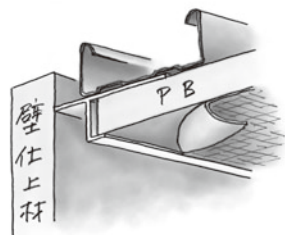
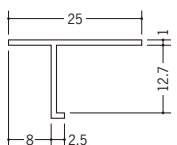

33116 PA-7
2m/ホワイト/100本入

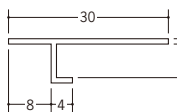

33117 PA-8
2m/ホワイト/100本入

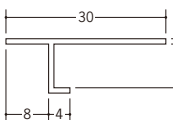

33118 PA-10
2m/ホワイト/100本入

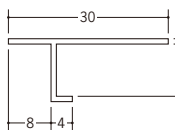

33119 PA-13
2m/ホワイト/100本入

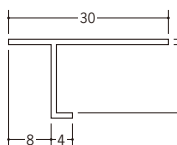

33120 PA-15
2m/ホワイト/100本入

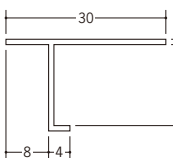

ビニール 目透かし型見切縁

10 33291 TAT-6
2m/ホワイト/200本入

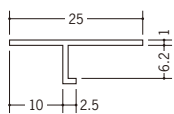

33292 TAT-8
2m/ホワイト/100本入

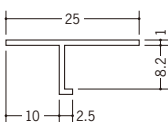

33293 TAT-9
2m/ホワイト/100本入

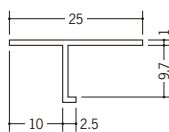

33294 TAT-12
2m/ホワイト/100本入

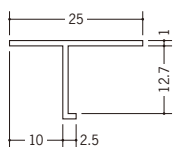

33082 TV-6
1.82m/ホワイト/200本入

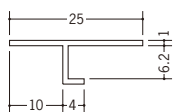

33099 TV-8
1.82m/ホワイト/100本入

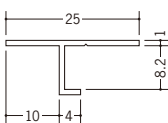

33072 TV-9
1.82m/ホワイト/100本入

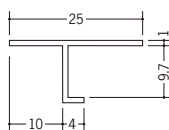

33073 TV-12
1.82m/ホワイト/100本入

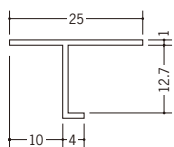

33074 TV-15
1.82m/ホワイト/100本入

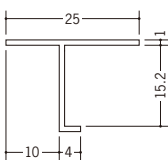

目透し部カット承ります。



37531 TZT-6
2m/ホワイト/100本入

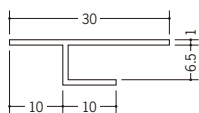

37532 TZT-8
2m/ホワイト/100本入

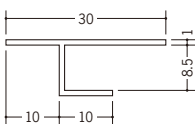

37533 TZT-9
2m/ホワイト/100本入

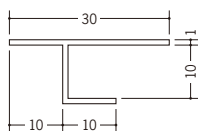

37534 TZT-12
2m/ホワイト/100本入

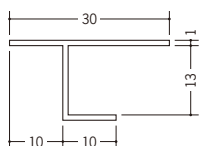

37535 TZT-15
2m/ホワイト/100本入

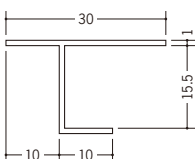

R加工の場合は、P638～P640をご参照下さい。

ビニール 目透かし型見切縁

12 **34058** T-6
1.82m/ホワイト/150本入

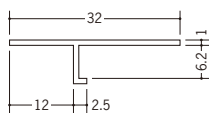

33098 T-8
1.82m/ホワイト/100本入

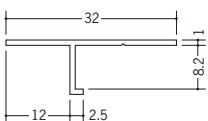

34051 T-9
1.82m/ホワイト/100本入

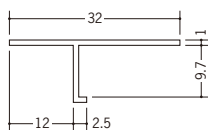

34052 T-12
1.82m/ホワイト/100本入

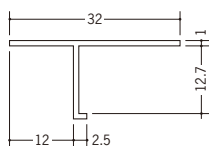

34053 T-15
1.82m/ホワイト/100本入

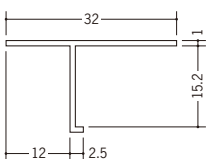

34185 TVC-6
2m/ホワイト/100本入

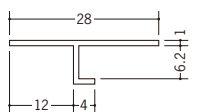

34186 TVC-8
2m/ホワイト/100本入

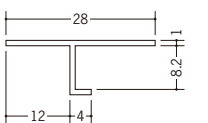

34187 TVC-9
2m/ホワイト/100本入

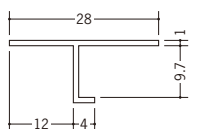

34188 TVC-12
2m/ホワイト/100本入

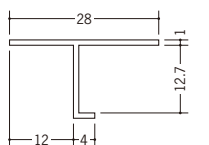

34189 TVC-15
2m/ホワイト/100本入

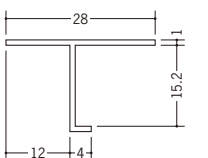

33141 TVF-6
2m/ホワイト/100本入

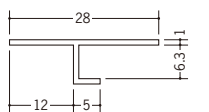

33142 TVF-8
2m/ホワイト/100本入

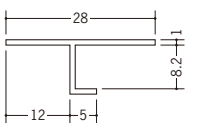

33143 TVF-9
2m/ホワイト/100本入

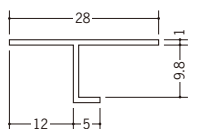

33144 TVF-12
2m/ホワイト/100本入

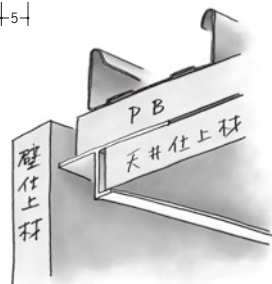
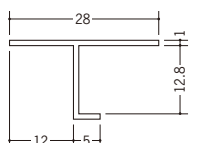

R加工の場合は、P638~P640をご参照下さい。

ビニール 目透かし型見切縁

- 15** **33151** TV-1506 1.82m/ホワイト/70本入 **33152** TV-1508 1.82m/ホワイト/50本入 **33153** TV-1509 1.82m/ホワイト/50本入

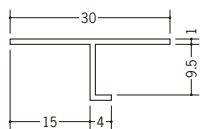
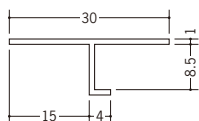
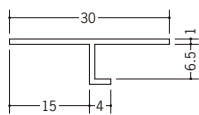

- 33154** TV-1512 1.82m/ホワイト/100本入

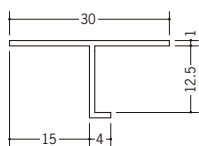

- 33150** TV-1515 1.82m/ホワイト/100本入

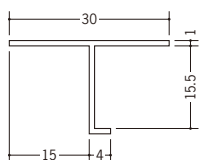

- 33126** PRA-7 2m/ホワイト/100本入

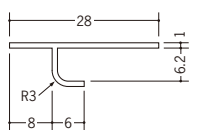

- 33127** PRA-10 2m/ホワイト/80本入

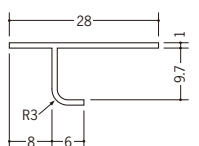

- 33128** PRA-13 2m/ホワイト/80本入

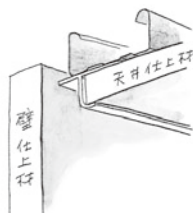
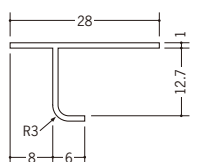

- 33180** BVC-7 2m/ホワイト/120本入

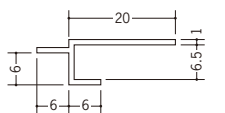

- 33181** BVC-10 2m/ホワイト/100本入

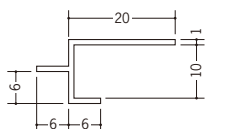

- 33182** BVC-13 2m/ホワイト/100本入

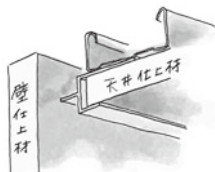
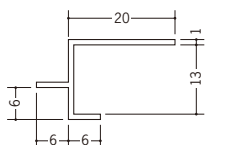

- 31031** CVC-6 2m/ホワイト/80本入

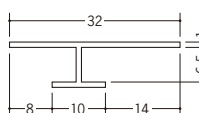

- 31033** CVC-9 2m/ホワイト/50本入

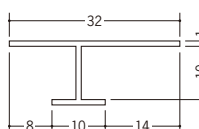

- 31034** CVC-12 2m/ホワイト/40本入

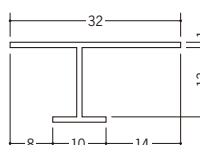

R加工の場合は、P638~P640をご参照下さい。

ビニール 目透かし型見切縁

34271 TKF-306
 2.73m/ホワイト/50本入

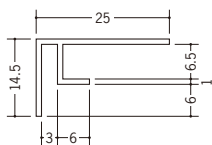

34273 TKF-310
 2.73m/ホワイト/50本入

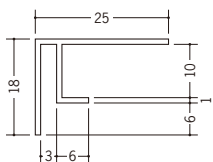

34274 TKF-313
 2.73m/ホワイト/50本入

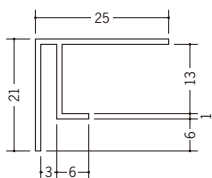

34276 TKF-606
 2.73m/ホワイト/50本入

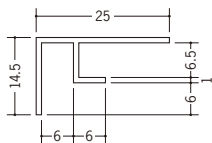

34278 TKF-610
 2.73m/ホワイト/50本入

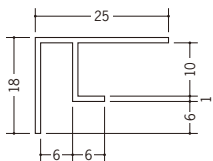

34279 TKF-613
 2.73m/ホワイト/50本入

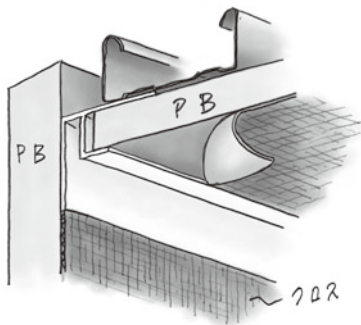
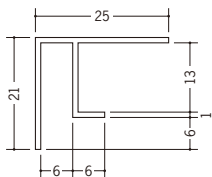

R加工の場合は、P638~P640をご参照下さい。

ビニール 目透かし型見切縁

3 **33201** FMC-7
1.82m/ホワイト/100本入

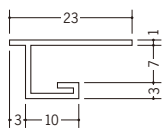

33224 FMC-8
1.82m/ホワイト/100本入

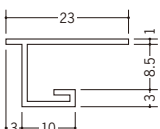

33202 FMC-10
1.82m/ホワイト/100本入

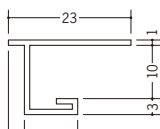

33203 FMC-13
1.82m/ホワイト/100本入

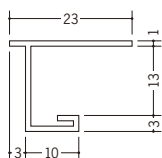

33204 FMC-16
1.82m/ホワイト/100本入

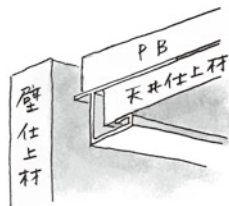
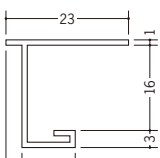

6 **33535** CM-3
1.82m/ホワイト/100本入

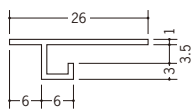

33536 CM-4
1.82m/ホワイト/100本入

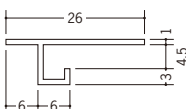

33537 CM-5
1.82m/ホワイト/100本入

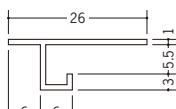

33093 CM-7
1.82m/ホワイト/100本入

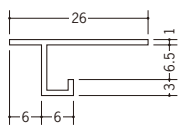

33214 CM-8
1.82m/ホワイト/100本入

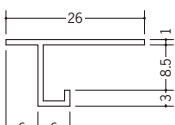

33523 CM-9.5 (岩綿板用)
1.82m/ホワイト/100本入

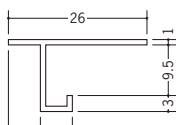

33091 CM-10
1.82m/ホワイト/100本入

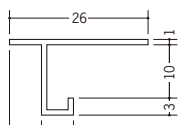

33524 CM-12.5 (岩綿板用)
1.82m/ホワイト/80本入

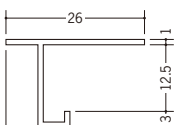

33092 CM-13
1.82m/ホワイト/100本入

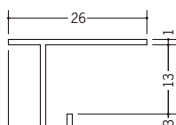

33283 CM-15
1.82m/ホワイト/70本入

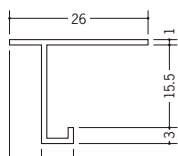

R加工の場合は、P638～P640をご参照下さい。

ビニール 目透かし型見切縁

6 **33058** VC-6
1.82m / ホワイト
100本入

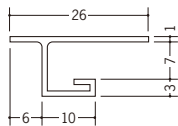

33281 VC-8
1.82m / ホワイト
100本入

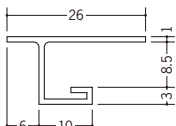

33530 VC-9.5G
(岩綿板用)
1.82m / ホワイト
100本入

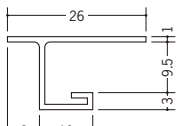

33059 VC-9
1.82m / ホワイト
100本入

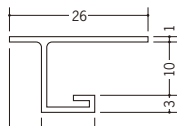

33531 VC-12.5G
(岩綿板用)
1.82m / ホワイト
100本入

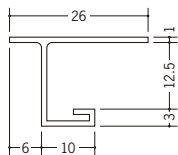

33060 VC-12
1.82m / ホワイト
100本入

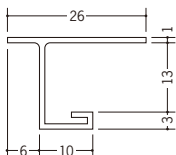

33282 VC-15
1.82m / ホワイト
100本入

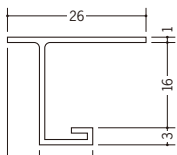

8 **33408** VB-6.5
2m / ホワイト / 100本入

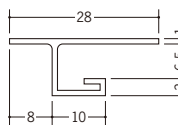

33409 VB-8.5
2m / ホワイト / 100本入

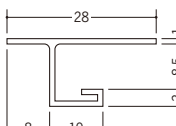

33410 VB-10
2m / ホワイト / 100本入

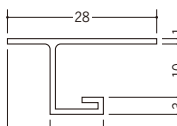

33411 VB-13
2m / ホワイト / 100本入

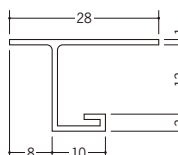

33412 VB-16
2m / ホワイト / 100本入

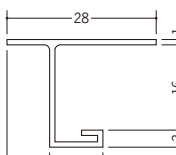

10 **33551** MSS-6
2m / ホワイト / 100本入

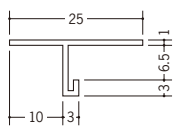

33552 MSS-8
2m / ホワイト / 100本入

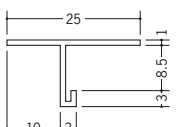

33554 MSS-9
2m / ホワイト / 100本入

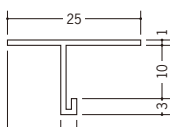

33555 MSS-12
2m / ホワイト / 100本入

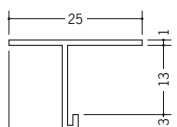

R加工の場合は、P638～P640をご参照下さい。

ビニール 目透かし型見切縁

10

33138 MTS-7
2m/ホワイト/80本入

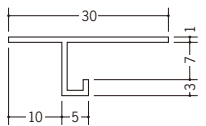

33230 MTS-8
2m/ホワイト/100本入

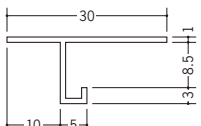

33521 MTS-9 (岩綿板用)
2m/ホワイト/100本入

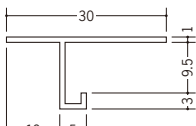

33139 MTS-10
2m/ホワイト/80本入

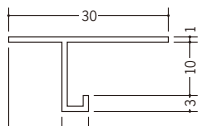

33522 MTS-12 (岩綿板用)
2m/ホワイト/80本入

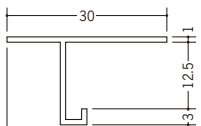

33140 MTS-13
2m/ホワイト/80本入

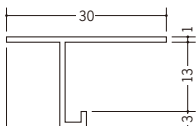

33022 M-6
1.82m/ホワイト
100本入

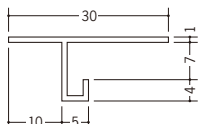

33240 M-8
1.82m/ホワイト
100本入

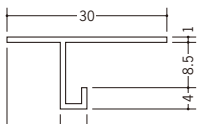

33023 M-9
1.82m/ホワイト
100本入

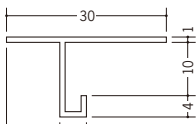

33024 M-12
1.82m/ホワイト
100本入

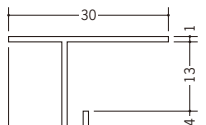

33021 M-15
1.82m/ホワイト
100本入

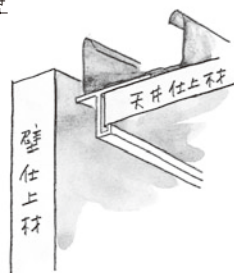
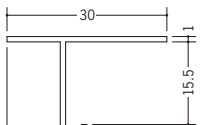

33146 ML-6
2m/ホワイト/50本入

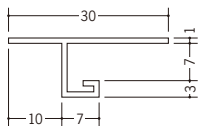

33220 ML-8
2m/ホワイト/100本入

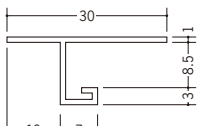

33148 ML-9
2m/ホワイト/50本入

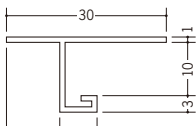

33149 ML-12
2m/ホワイト/50本入

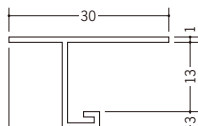

R加工の場合は、P638~P640をご参照下さい。

ビニール 目透かし型見切縁

- 10**
- 33121** VC-106
2m/ホワイト/100本入
30
10 10
3 7
1
- 33122** VC-108
2m/ホワイト/100本入
30
10 10
3 9
1
- 33525** VC-岩綿9
2m/ホワイト/100本入
30
10 10
3 9.5
1
- 33123** VC-109
2m/ホワイト/100本入
30
10 10
3 10
1
- 33526** VC-岩綿12
2m/ホワイト/100本入
30
10 10
3 12.5
1
- 33124** VC-1012
2m/ホワイト/100本入
30
10 10
3 13
1
- 33125** VC-1015
2m/ホワイト/100本入
30
10 10
3 16
1
- 34195** MVT-6
2m/ホワイト/100本入
32
10 12
3 6.5
1
- 34197** MVT-9
2m/ホワイト/100本入
32
10 12
3 10
1
- 34198** MVT-12
2m/ホワイト/100本入
32
10 12
3 13
1
- 34281** MLW-6
2m/ホワイト/70本入
40
10 20
3 6.5
1
- 34283** MLW-9
2m/ホワイト/70本入
40
10 20
3 10
1
- 34284** MLW-12
2m/ホワイト/60本入
40
10 20
3 13
1
- 12**
- 33706** TM-7
2m/ホワイト/100本入
32
12 5
3 7
1
- 33707** TM-10
2m/ホワイト/100本入
32
12 5
3 10
1
- 33708** TM-13
2m/ホワイト/100本入
32
12 5
3 13
1
- 31100** VTM-7
2m/ホワイト/80本入
32
12 6
3 7
1
- 33226** VTM-8
2m/ホワイト/80本入
32
12 6
3 8.5
1
- 31101** VTM-10
2m/ホワイト/80本入
32
12 6
3 10
1
- 31102** VTM-13
2m/ホワイト/80本入
32
12 6
3 13
1

ビニール 目透かし型見切縁

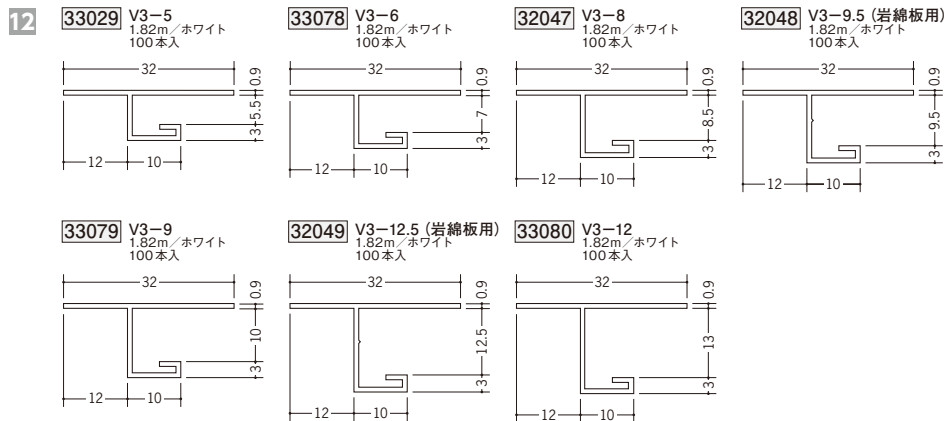

R加工在庫品

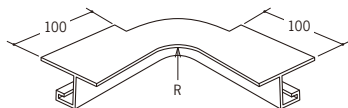

見切 V3-9

33079015	V3-9 出隅 15R	1/4円
33079020	V3-9 出隅 20R	1/4円
33079025	V3-9 出隅 25R	1/4円
33079030	V3-9 出隅 30R	1/4円
33079035	V3-9 出隅 35R	1/4円
33079040	V3-9 出隅 40R	1/4円
33079045	V3-9 出隅 45R	1/4円
33079050	V3-9 出隅 50R	1/4円

見切 V3-6

33078015	V3-6 出隅 15R	1/4円
33078020	V3-6 出隅 20R	1/4円
33078025	V3-6 出隅 25R	1/4円
33078030	V3-6 出隅 30R	1/4円
33078035	V3-6 出隅 35R	1/4円
33078040	V3-6 出隅 40R	1/4円
33078045	V3-6 出隅 45R	1/4円
33078050	V3-6 出隅 50R	1/4円

見切 V3-12

33080015	V3-12 出隅 15R	1/4円
33080020	V3-12 出隅 20R	1/4円
33080025	V3-12 出隅 25R	1/4円
33080030	V3-12 出隅 30R	1/4円
33080035	V3-12 出隅 35R	1/4円
33080040	V3-12 出隅 40R	1/4円
33080045	V3-12 出隅 45R	1/4円
33080050	V3-12 出隅 50R	1/4円

R加工の場合は、P638～P640をご参照下さい。

ビニール 目透かし型見切縁

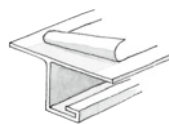
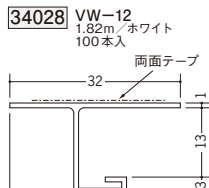
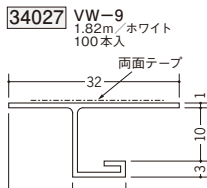
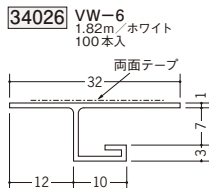
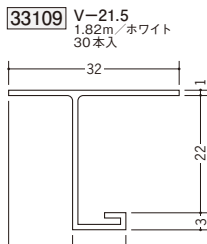
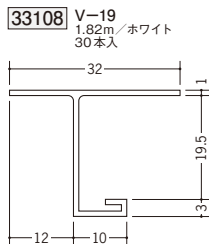
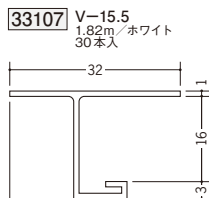
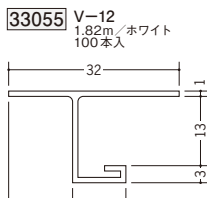
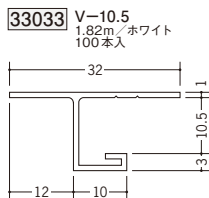
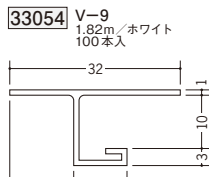
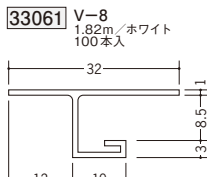
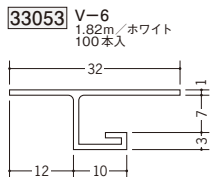
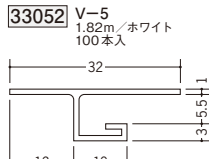
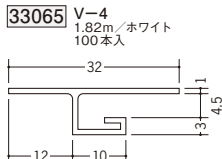
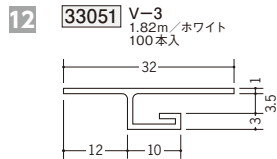

R加工の場合は、P638～P640をご参照下さい。

ビニール 目透かし型見切縁

33215 ベンキ見切Z型6
2m/ホワイト/100本入

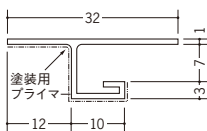

33217 ベンキ見切Z型9
2m/ホワイト/100本入

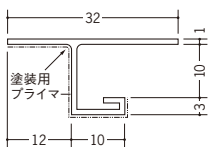

33218 ベンキ見切Z型12
2m/ホワイト/100本入

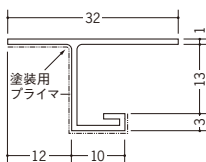

33219 ベンキ見切Z型15
2m/ホワイト/60本入

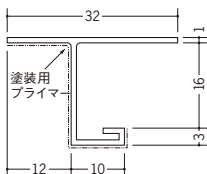

特注プライマー加工も承ります。
詳細は、P643です。

見切縁と
出隅・入隅・C型・H型
各ジョイナーのカラー
コーディネートが可能です。



35011 VOL-6
2m/各100本入
下に表記の全色あり

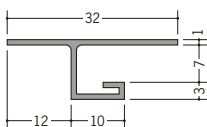

35013 VOL-9
2m/各100本入
下に表記の全色あり

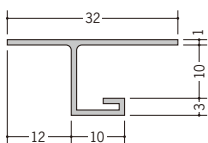

35014 VOL-12
2m/各100本入
下に表記の全色あり

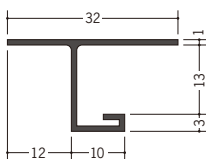

オフホワイト



アイボリー



ベージュ



ピンク



ブルー



グリーン

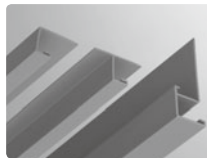

ワインレッド



グレー

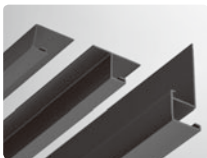

ブラウン

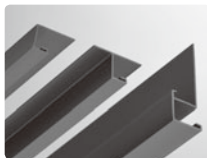

コスモブラック



木目調

別冊カタログがあります

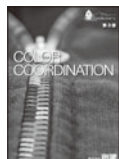

カラーコーディネート

ビニール 目透かし型見切縁

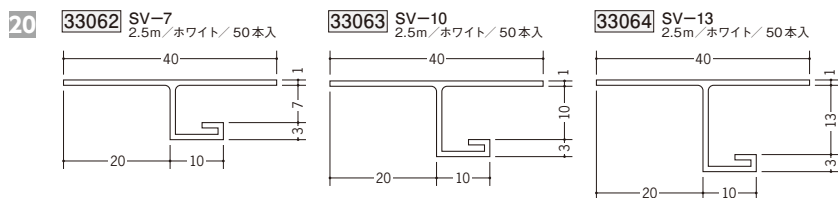
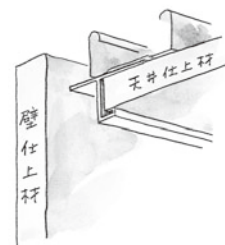
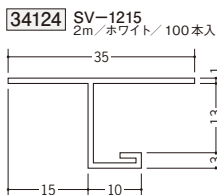
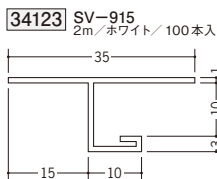
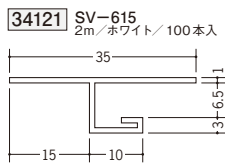
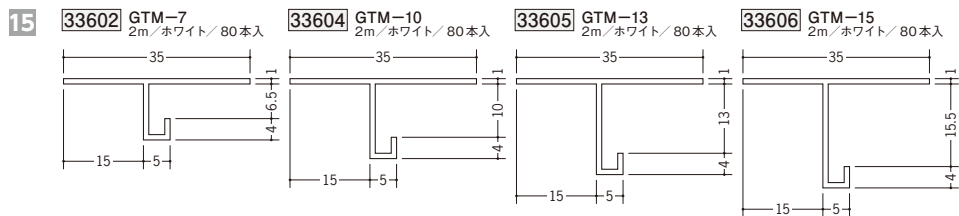
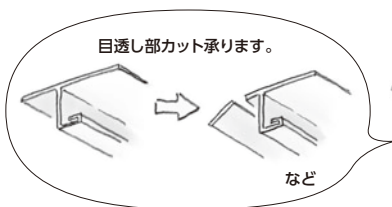
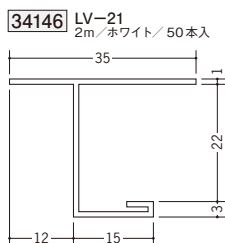
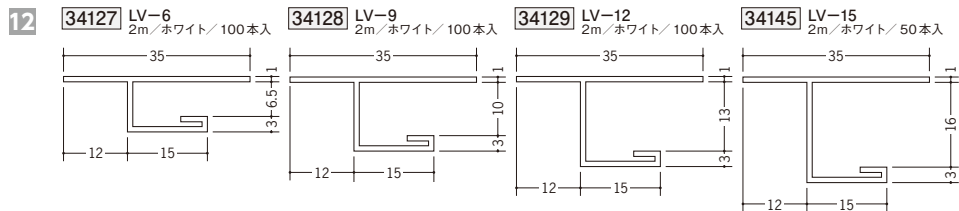

R加工の場合は、P638～P640をご参照下さい。

ビニール 目透かし型見切縁

34131 VH-6.5
2m/ホワイト/60本入

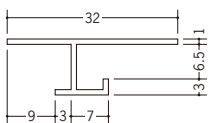

34133 VH-9.5
2m/ホワイト/40本入

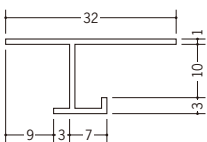

34134 VH-12.5
2m/ホワイト/40本入

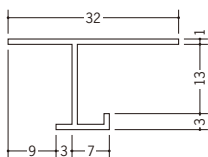

33096 BVM-6
2m/ホワイト/100本入

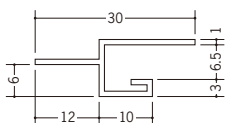

33094 BVM-9
2m/ホワイト/100本入

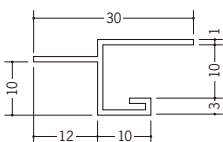

33095 BVM-12
2m/ホワイト/100本入

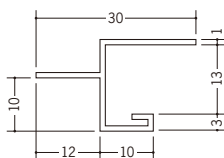

34286 BVT-7
2m/ホワイト/40本入

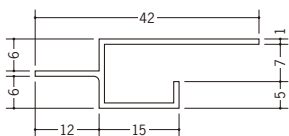

34288 BVT-10
2m/ホワイト/40本入

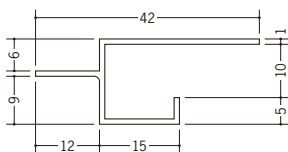

34289 BVT-13
2m/ホワイト/40本入

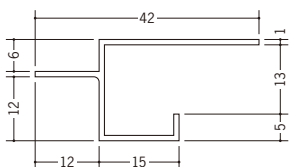

34290 BVT-16
2m/ホワイト/40本入

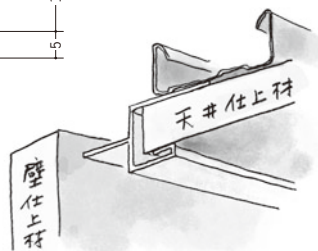
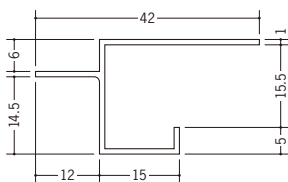

ビニール 目透かし型見切縁

37007 506ZM
2m / ホワイト / 150本入

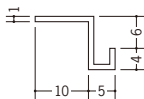

37008 509ZM
2m / ホワイト / 120本入

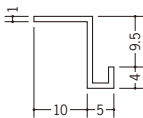

37009 512ZM
2m / ホワイト / 120本入

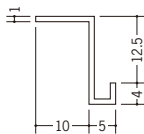

37011 6.5ZE
1.82m / ホワイト / 100本入

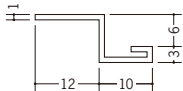

37012 10ZE
1.82m / ホワイト / 100本入

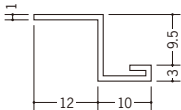

37013 13ZE
1.82m / ホワイト / 100本入

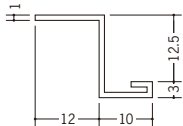

37073 612ZE
2m / ホワイト / 200本入

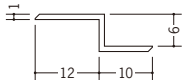

37074 912ZE
2m / ホワイト / 150本入

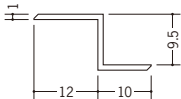

37075 1212ZE
2m / ホワイト / 150本入

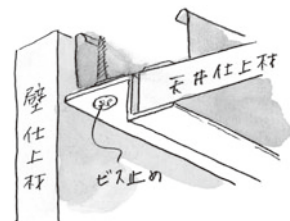
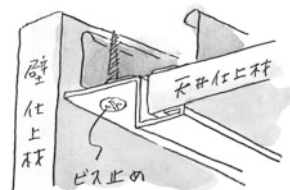
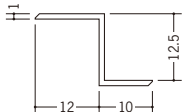

ビニール 換気見切

33247 換気見切 KMK-7
1.818m / ホワイト / 50本入 / 開口率11.96%

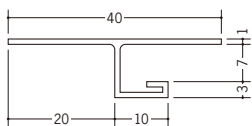

33249 換気見切 KMK-10
1.818m / ホワイト / 50本入 / 開口率11.96%

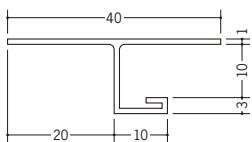

33250 換気見切 KMK-13
1.818m / ホワイト / 50本入 / 開口率11.96%

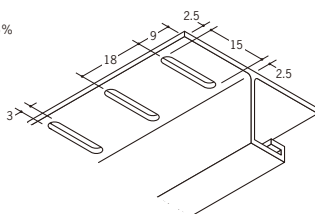
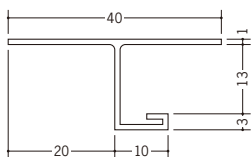

33242 防虫見切 BVB-7A
1.818m / ホワイト / 100本入

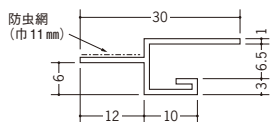

33244 防虫見切 BVB-10A
1.818m / ホワイト / 100本入

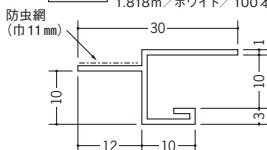

33245 防虫見切 BVB-13A
1.818m / ホワイト / 100本入

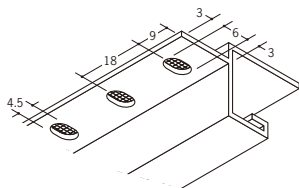
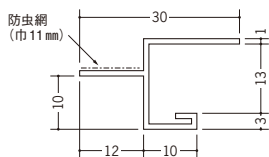

防虫網の色は白です。



ビニール 壁付け型見切縁

36201 LP-6.5
2m/ホワイト/100本入

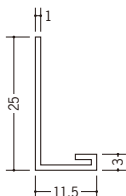

36202 LP-8.5
2m/ホワイト/100本入

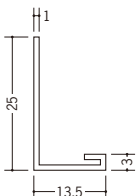

36203 LP-10
2m/ホワイト/100本入

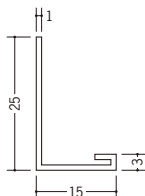

壁面にビスで取付けて
ご使用下さい。



36204 LP-13
2m/ホワイト/100本入

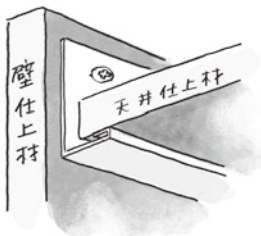
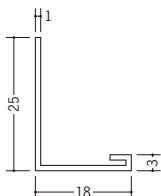

31085 PFL-100
2m/ホワイト/50本入

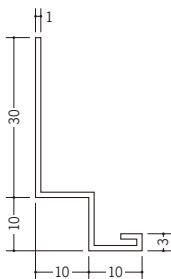

31086 PFL-150
2m/ホワイト/50本入

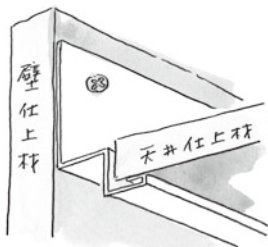
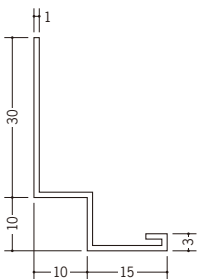

36130 アングル 2N-935
2m/ホワイト/100本入

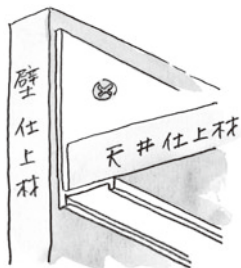
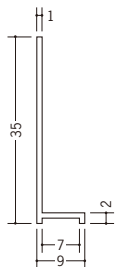

ビニール 下がり壁用見切縁

31039 CMX-0909
2m/ホワイト/50本入

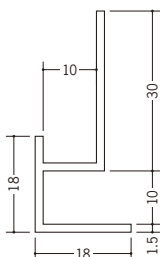

31078 CMX-0912
2m/ホワイト/50本入

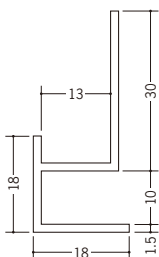

31015 CMX-1313
2m/ホワイト/50本入

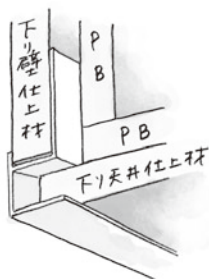
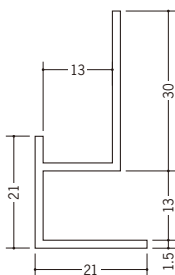

31048 CX-404
2m/ホワイト/50本入

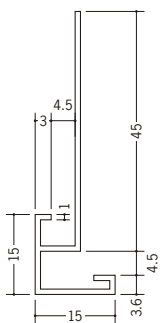

31075 CX-505
2m/ホワイト/50本入

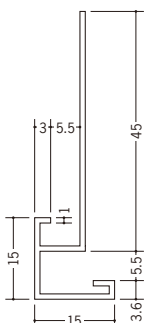

33510 CTX-707
2m/ホワイト/20本入

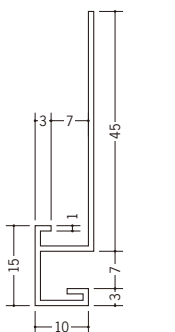

31074 CX-606
2m/ホワイト/50本入

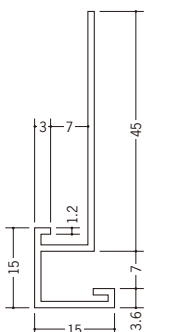

33511 CTX-710
2m/ホワイト/20本入

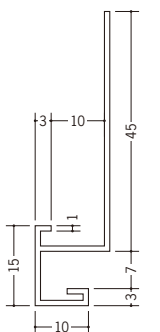

31076 CX-609
2m/ホワイト/50本入

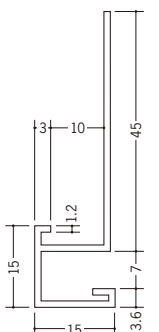

33512 CTX-713
2m/ホワイト/20本入

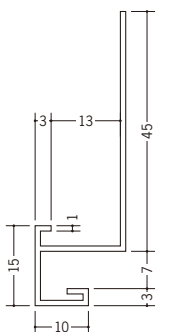

31097 CX-612
2m/ホワイト/20本入

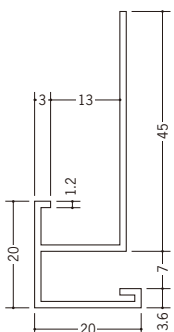

R加工の場合は、P638～P640をご参照下さい。

ビニール 下がり壁用見切縁

31077 CX-808
2m/ホワイト/50本入

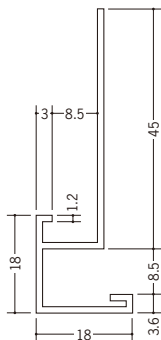

33513 CTX-1007
2m/ホワイト/20本入

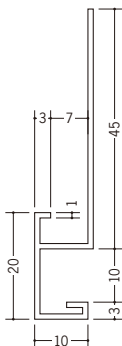

31079 CX906-A
2m/ホワイト/20本入

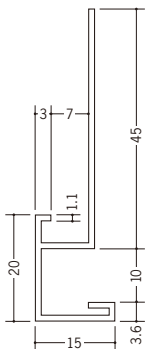

31080 CX906-B
2m/ホワイト/20本入

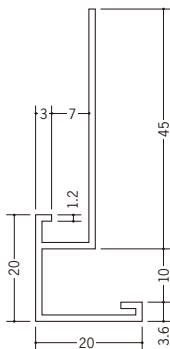

33514 CTX-1010
2m/ホワイト/20本入

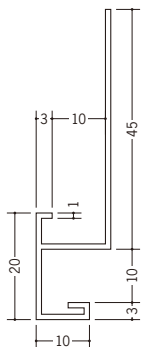

31059 CX-909
2m/ホワイト/50本入

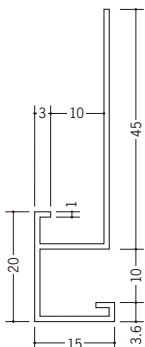

31096 CX-909-20C
2m/ホワイト/20本入

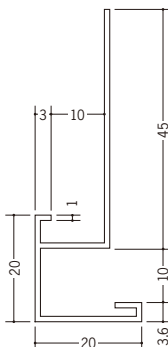

33515 CTX-1013
2m/ホワイト/20本入

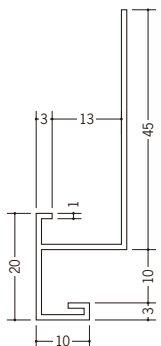

31073 CX-912
2m/ホワイト/50本入

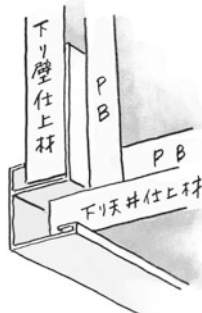
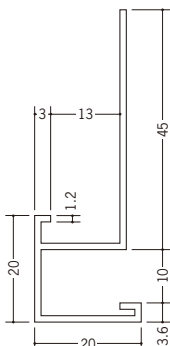

R加工の場合は、P638～P640をご参照下さい。

ビニール 下がり壁用見切縁

33516 CTX-1307
2m/ホワイト/20本入

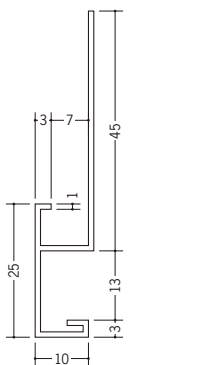

31058 CX-1206
2m/ホワイト/50本入

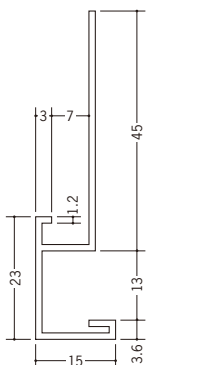

33517 CTX-1310
2m/ホワイト/20本入

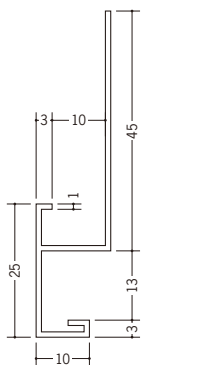

31072 CX-1209
2m/ホワイト/50本入

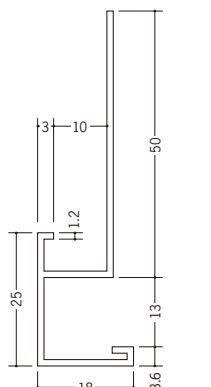

33518 CTX-1313
2m/ホワイト/20本入

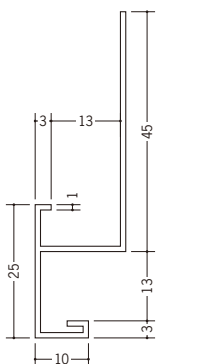

31071 CX-1212
2m/ホワイト/50本入

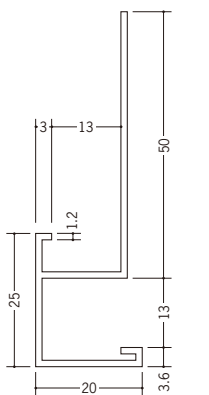

31070 CX-1515
2m/ホワイト/50本入

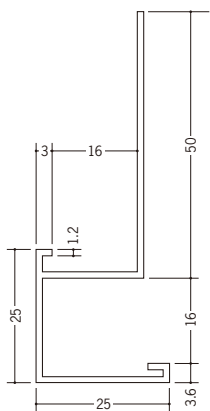

31038 CX-2222
2m/ホワイト/20本入

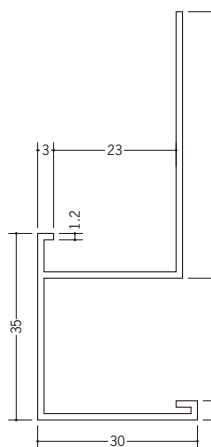

31001 MD-1
2m/ホワイト/40本入

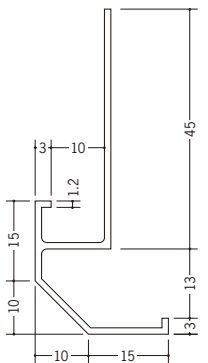

31002 MD-2
2m/ホワイト/40本入

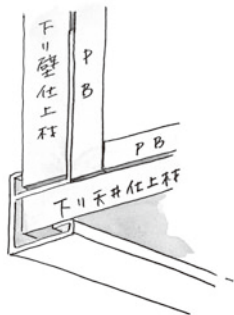
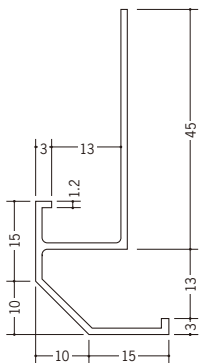

R加工の場合は、P638～P640をご参照下さい。

ビニール 下がり壁用見切縁

33235 ペンキ見切C-909
2m/ホワイト/50本入

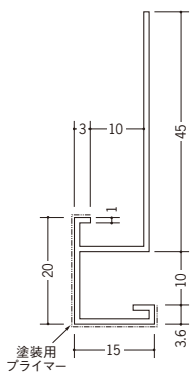

33237 ペンキ見切C-912
2m/ホワイト/50本入

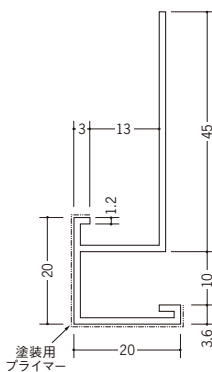

33238 ペンキ見切C-1212
2m/ホワイト/50本入

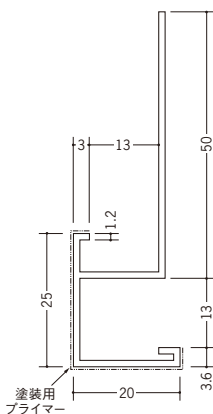

特注プライマー加工も承ります。
詳細は、P643です。



見切縁と出隅・入隅・C型・H型各ジョイナーのカラーコーディネートが可能です。

31088 DOL-909
2m/各50本入
下に表記の全色あり

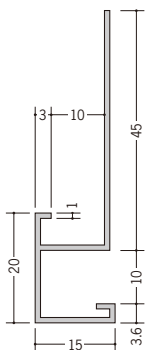

31087 DOL-912
2m/各50本入
下に表記の全色あり

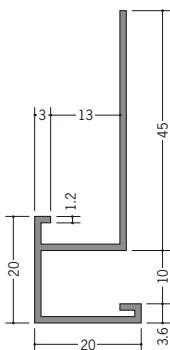

31084 DOL-1209
2m/各50本入
下に表記の全色あり

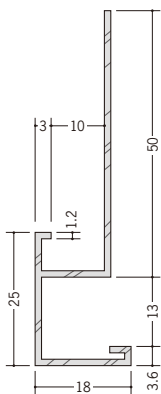

31089 DOL-1212
2m/各50本入
下に表記の全色あり

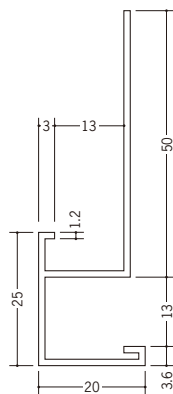

オフホワイト



アイボリー



ベージュ



ピンク



ブルー



グリーン



ワインレッド



グレー

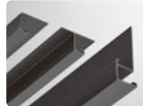

ブラウン

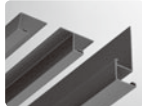

コスモブラック



木目調

別冊カタログがあります



カラーコーディネート

ビニール 下がり壁用見切縁

31107 DS-909
 2m/ホワイト/30本入

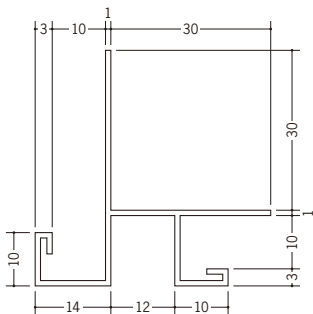

31109 DS-1209
 2m/ホワイト/30本入

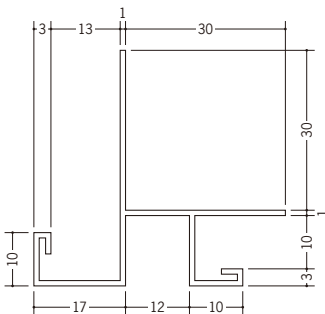

31110 DS-1212
 2m/ホワイト/30本入

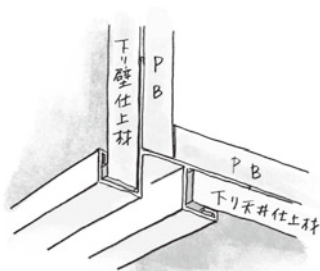
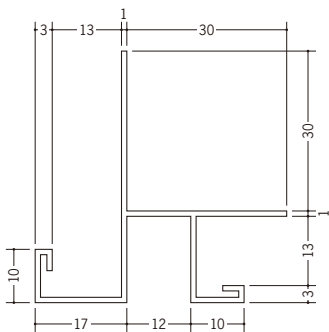

31052 CXN-2212
 2m/ホワイト/30本入

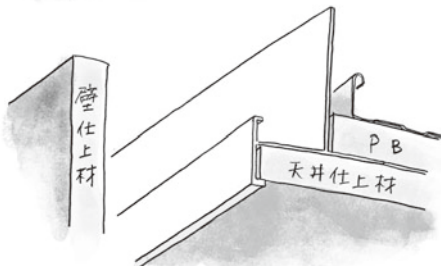
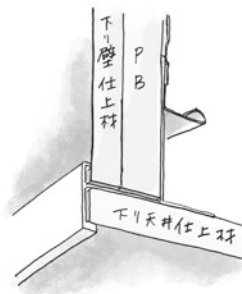
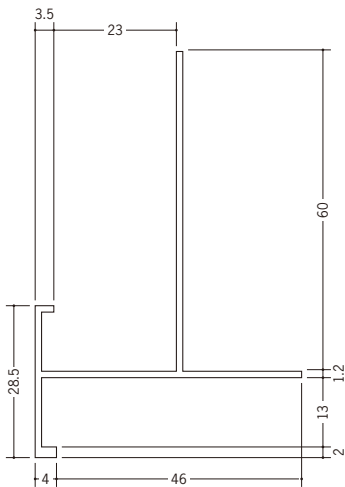

ビニール 下がり壁用見切縁

34390 FTX-306
2m/ホワイト/50本入

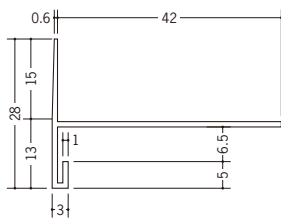

34391 FTX-309
2m/ホワイト/50本入

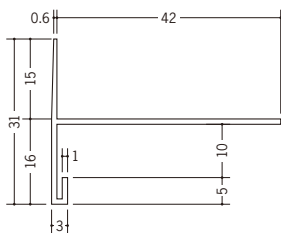

34392 FTX-312
2m/ホワイト/30本入

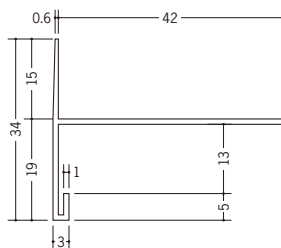

31016 FTK-7
2m/ホワイト/50本入

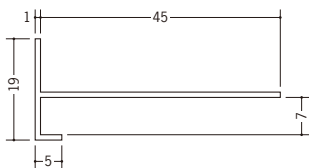

31018 FTK-10
2m/ホワイト/50本入

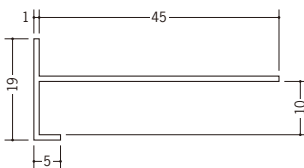

31019 FTK-13
2m/ホワイト/50本入

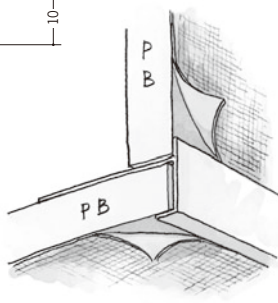
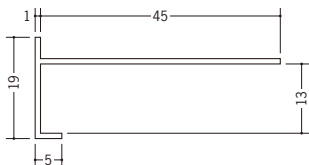

31081 FCX-7M
2m/ホワイト/50本入

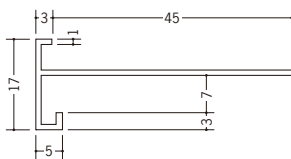

33527 FCX-9.5M (岩綿板用)
2m/ホワイト/50本入

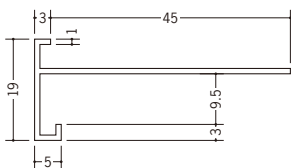

31082 FCX-10M
2m/ホワイト/50本入

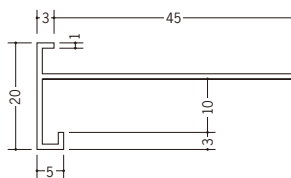

33528 FCX-12.5M (岩綿板用)
2m/ホワイト/50本入

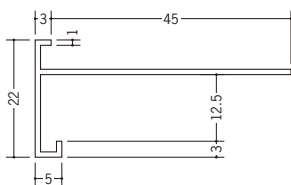

31083 FCX-13M
2m/ホワイト/50本入

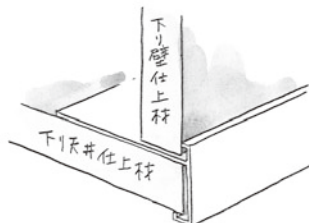
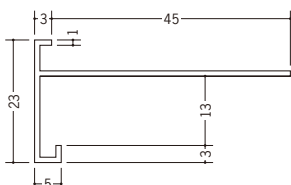

R加工の場合は、P638～P640をご参照下さい。

ビニール 下がり壁用見切縁

31093 CXK-7F
2m/ホワイト/50本入

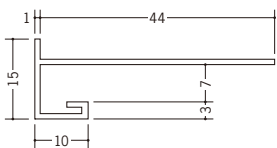

31091 CXK-9.5F (岩綿板用)
2m/ホワイト/50本入

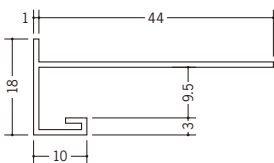

31094 CXK-10F
2m/ホワイト/50本入

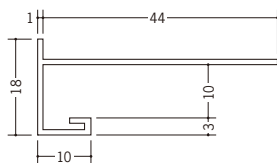

31092 CXK-12.5F (岩綿板用)
2m/ホワイト/50本入

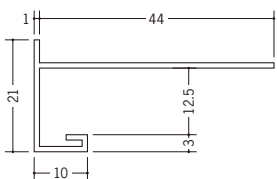

31095 CXK-13F
2m/ホワイト/50本入

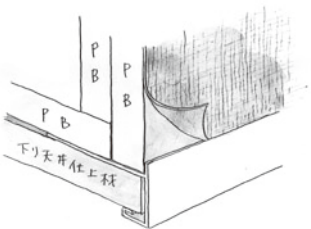
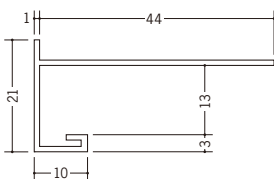

33167 CX-50F
2m/ホワイト/20本入

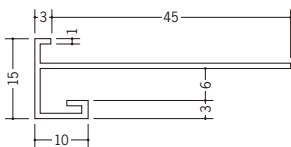

31063 CX-60F
2m/ホワイト/50本入

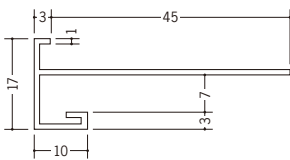

31064 CX-80F
2m/ホワイト/50本入

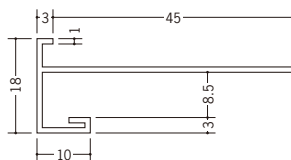

33168 CX-95F (岩綿板用)
2m/ホワイト/40本入

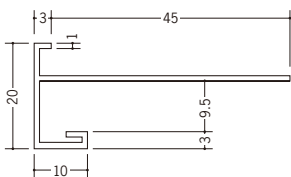

31061 CX-90F
2m/ホワイト/50本入

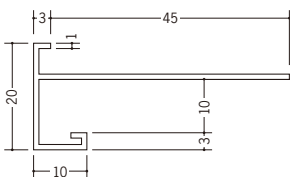

33169 CX-125F (岩綿板用)
2m/ホワイト/40本入

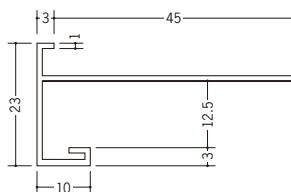

31062 CX-120F
2m/ホワイト/50本入

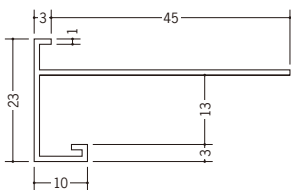

31065 CX-150F
2m/ホワイト/50本入

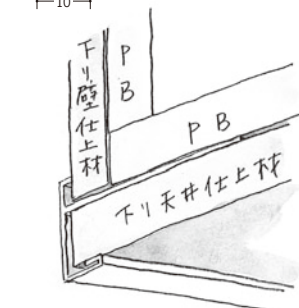
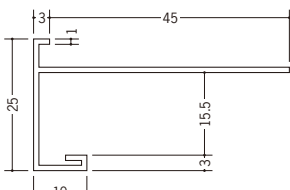

ビニール 下がり壁用見切縁

31098 CXS-6.5F
 2m/ホワイト/50本入

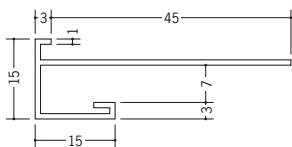

31099 CXS-8.5F
 2m/ホワイト/50本入

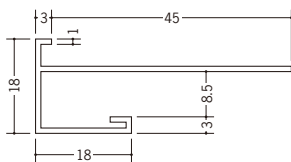

33159 CXS-9.5F
 2m/ホワイト/50本入

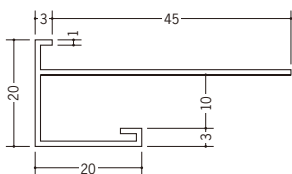

33160 CXS-12.5F
 2m/ホワイト/50本入

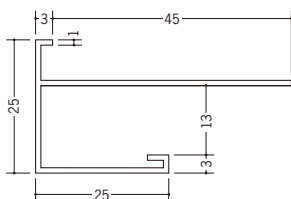

31066 MCX-6F
 2m/ホワイト/50本入

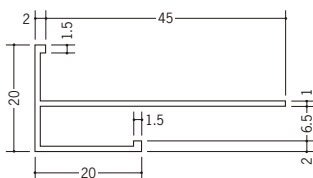

31067 MCX-9F
 2m/ホワイト/50本入

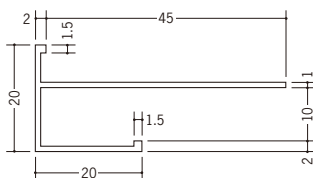

31068 MCX-12F
 2m/ホワイト/50本入

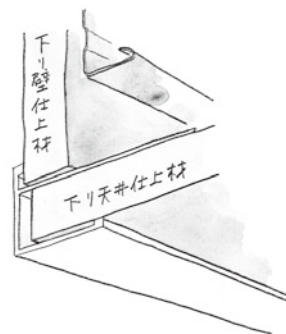
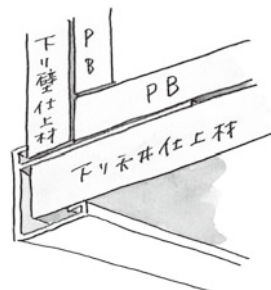
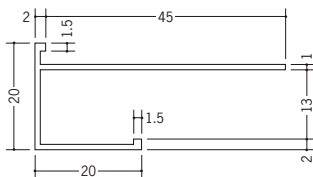

R加工の場合は、P638～P640をご参照下さい。

ビニール 下がり壁用見切縁

33507 MCX-625F
 2m / ホワイト / 50本入

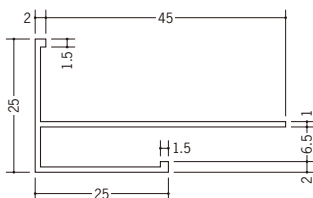

33508 MCX-925F
 2m / ホワイト / 50本入

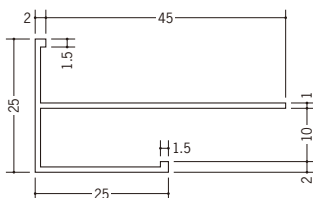

33509 MCX-1225F
 2m / ホワイト / 50本入

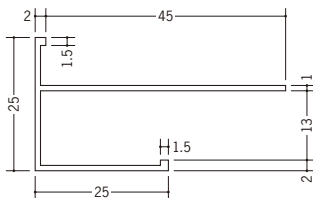

31003 VN-7
 2m / ホワイト / 80本入

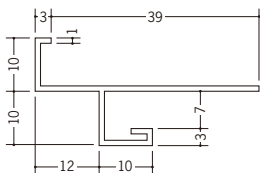

31004 VN-10
 2m / ホワイト / 80本入

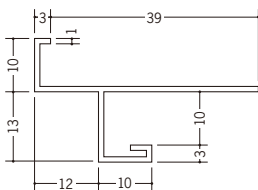

31005 VN-13
 2m / ホワイト / 80本入

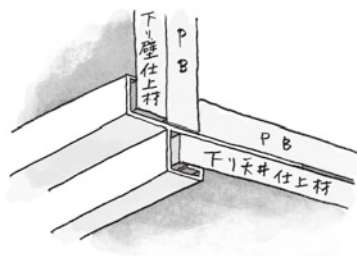
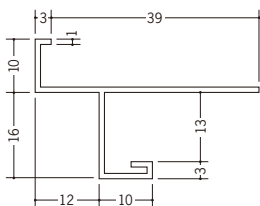

ビニール R 自在見切縁 コ型

33183 FR-5 テープなし
1.82m/ホワイト/60本入

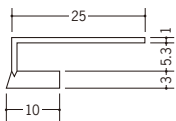

33170 FR-7 テープなし
1.82m/ホワイト/35本入

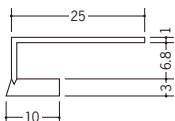

33184 FR-8 テープなし
1.82m/ホワイト/60本入

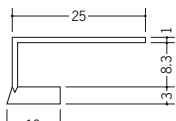

33171 FR-10 テープなし
1.82m/ホワイト/30本入

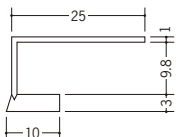

33172 FR-13 テープなし
1.82m/ホワイト/25本入

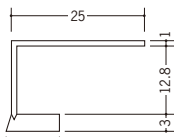

33200 FR-15 テープなし
1.82m/ホワイト/60本入

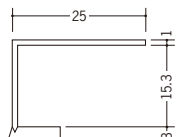

33155 FR-5 テープ付
1.82m/ホワイト/60本入



33009 FR-7 テープ付
1.82m/ホワイト/35本入

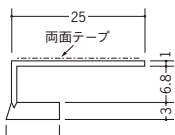

33156 FR-8 テープ付
1.82m/ホワイト/60本入

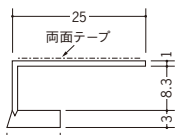

33010 FR-10 テープ付
1.82m/ホワイト/30本入

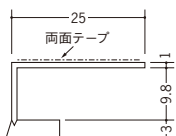

33011 FR-13 テープ付
1.82m/ホワイト/25本入

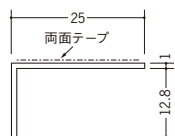

33157 FR-15 テープ付
1.82m/ホワイト/60本入

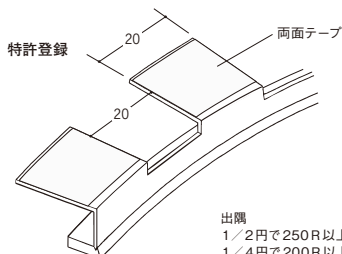
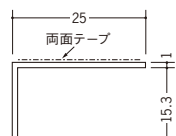

出隅
1/2円で250R以上
1/4円で200R以上

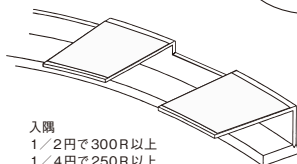

入隅
1/2円で300R以上
1/4円で250R以上

左の図に示す
R寸法は、
限度の目安です。
気温により、
多少変わります。



ビニール R 自在見切縁 目透かし型

33164 FS-6 テープなし
1.82m/ホワイト/30本入

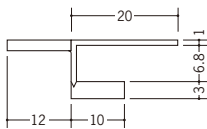

33165 FS-9 テープなし
1.82m/ホワイト/25本入

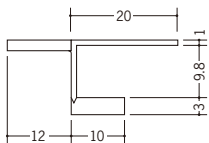

33166 FS-12 テープなし
1.82m/ホワイト/20本入

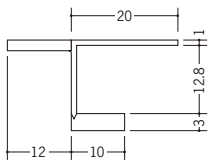

37176 FS-15 テープなし
1.82m/ホワイト/20本入

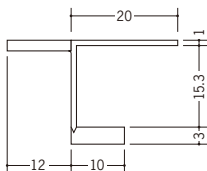

33017 FS-6 テープ付
1.82m/ホワイト/30本入

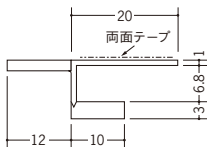

33018 FS-9 テープ付
1.82m/ホワイト/25本入

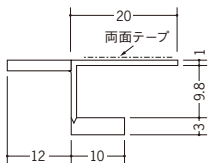

33019 FS-12 テープ付
1.82m/ホワイト/20本入

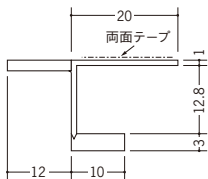

33015 FS-15 テープ付
1.82m/ホワイト/20本入

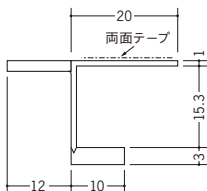

特許登録

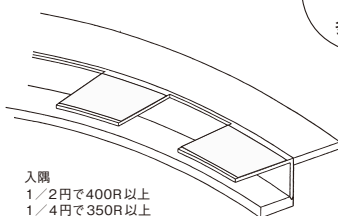
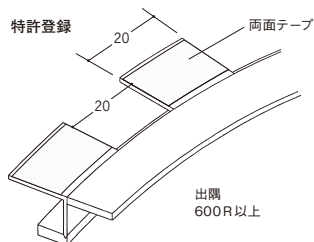

左の図に示す
R寸法は、
限度の目安です。
気温により、
多少異なります。



ビニール R 自在見切縁 下がり壁用

33158 EF-7 テープなし
2m/ホワイト/30本入

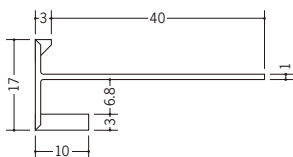

33178 EF-10 テープなし
2m/ホワイト/25本入

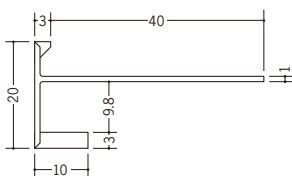

33179 EF-13 テープなし
2m/ホワイト/20本入

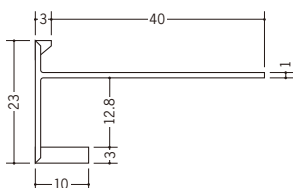

31029 EF-15 テープなし
2m/ホワイト/50本入

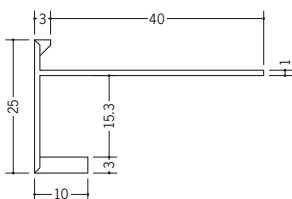

31010 EF-7 テープ付
2m/ホワイト/30本入

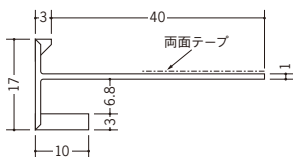

31011 EF-10 テープ付
2m/ホワイト/25本入

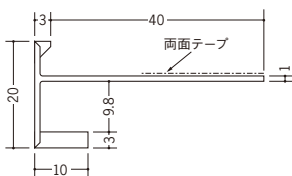

31012 EF-13 テープ付
2m/ホワイト/20本入

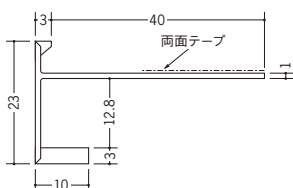

31013 EF-15 テープ付
2m/ホワイト/50本入

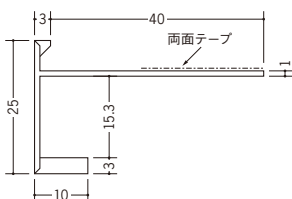

左の図に示す
R寸法は、
限度の目安です。
気温により、
多少変わります。

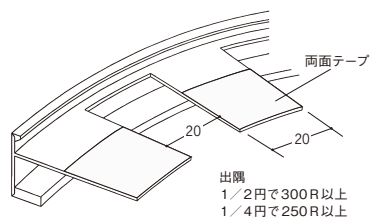

出隅
1/2円で300R以上
1/4円で250R以上

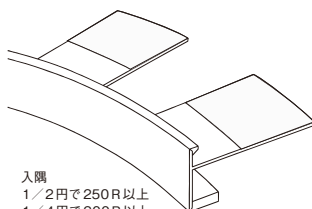

入隅
1/2円で250R以上
1/4円で200R以上



ビニール R自在見切縁 R付コーナー役物

79011

ビニール後付見切5R
ホワイト

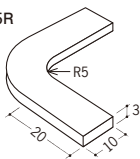

79012

ビニール後付見切11R
ホワイト

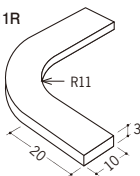

79013

ビニール後付見切16R
ホワイト

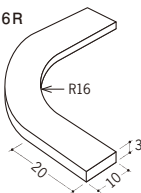

79014

ビニール後付見切21R
ホワイト

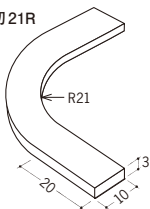

79015

ビニール後付見切26R
ホワイト

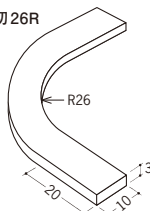

79016

ビニール後付見切31R
ホワイト

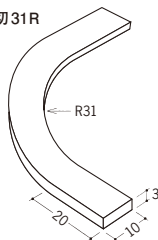

R付コーナーと
天井との
取り合いに
効果的です。



ビニール サッシ見切・床見切

22022 サッシ見切G型
2.3m / オフホワイト・ライトブラウン・
コスモブラック・ライトグレー
100本入

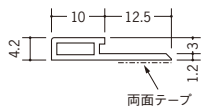

両面テープ

22020 サッシ見切K型
2.3m / オフホワイト・ライトブラウン・
コスモブラック・ライトグレー
200本入

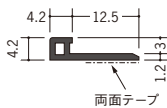

両面テープ

22021 サッシ見切N型
2.3m / オフホワイト・ライトブラウン・
コスモブラック・ライトグレー
200本入

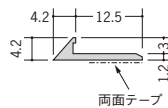

両面テープ

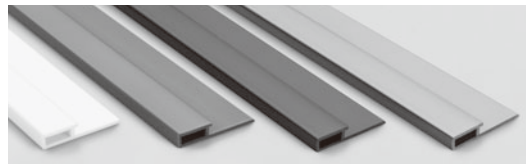
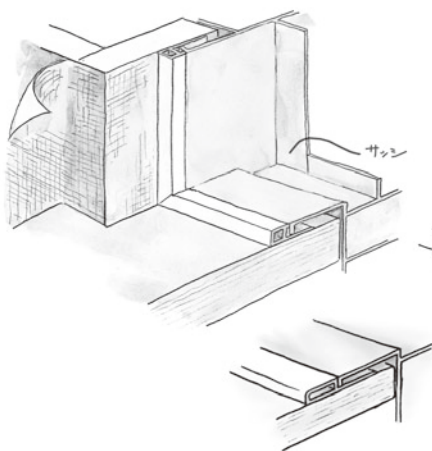

左から オフホワイト・ライトブラウン・コスモブラック・ライトグレー

結露の室内への流れ込みを防ぎ、
フロスの傷みやカビの発生を
軽減します。



35240 やせぐし見切15×9
1.82m / 木目調 (淡色) / 100本入
1.82m / 木目調 (濃色) / 100本入

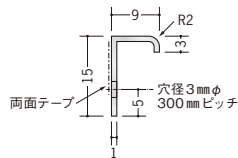

両面テープ

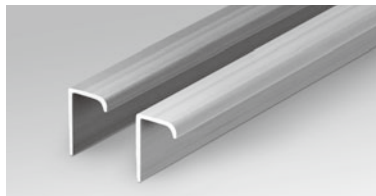

左から 木目調 濃色・淡色

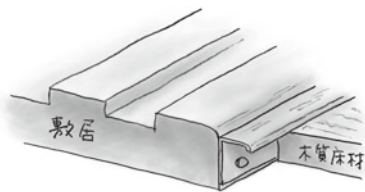

床材のやせによる
隙間をかくせます。

敷居に
釘・ビスで
留めて下さい。



ビニールコ型ジョイナー

35105 GC-1.5
1.82m/ホワイト/200本入
2.42m/ホワイト/200本入

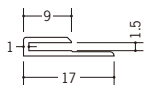

35041 GC-2.5
1.82m/ホワイト/200本入
2.42m/ホワイト/200本入

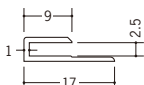

35051 GC-3
1.82m/ホワイト/200本入
2.42m/ホワイト/200本入

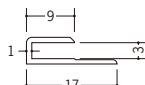

35042 GC-3.5
1.82m/ホワイト/150本入
2.42m/ホワイト/150本入

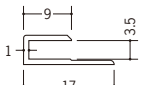

35043 GC-4.5
1.82m/ホワイト/150本入
2.42m/ホワイト/150本入

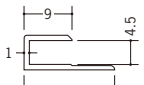

35044 GC-5.5
1.82m/ホワイト/100本入
2.42m/ホワイト/100本入

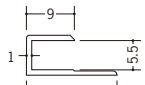

35045 GC-6.5
1.82m/ホワイト/100本入
2.42m/ホワイト/100本入

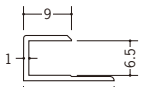

35050 GC-8.5
1.82m/ホワイト/100本入
2.42m/ホワイト/100本入

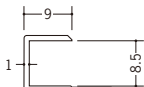

35046 GC-9.5
1.82m/ホワイト/100本入
2.42m/ホワイト/100本入

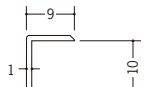

35100 GC-10.5
1.82m/ホワイト/100本入
2.42m/ホワイト/100本入

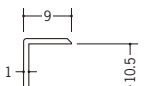

35052 GC-11.5
1.82m/ホワイト/100本入
2.42m/ホワイト/100本入

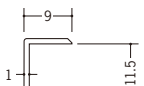

37352 GC-12B
2.42m/ホワイト/100本入

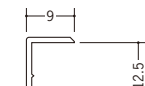

35047 GC-12.5
1.82m/ホワイト/100本入
2.42m/ホワイト/100本入

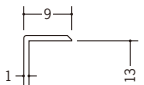

35048 GC-15.5
1.82m/ホワイト/50本入
2.42m/ホワイト/50本入

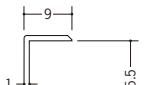

35049 GC-21.5
1.82m/ホワイト/50本入
2.42m/ホワイト/50本入

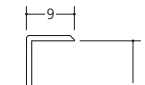

35102 GC-23
1.82m/ホワイト/50本入
2.42m/ホワイト/50本入

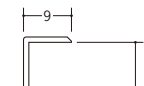

P133にカラーも
あります。

このページの
ホワイトは、
長さ(定尺)が
2種類あります。

GC-1.5とGC-12Bは、
2.42mだけです。



R加工の場合は、P638～P640をご参照下さい。

ビニール コ型ジョイナー

33185 ビニール3.5 CCP
2.73m / ホワイト
200本入

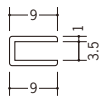

33186 ビニール4.5 CCP
2.73m / ホワイト
150本入

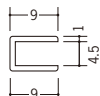

33187 ビニール5.5 CCP
2.73m / ホワイト
150本入



33188 ビニール6.5 CCP
2.73m / ホワイト
130本入



33189 ビニール8.5 CCP
2.73m / ホワイト
130本入

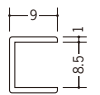

33190 ビニール10 CCP
2.73m / ホワイト
100本入

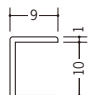

33191 ビニール13 CCP
2.73m / ホワイト
100本入



33177 ビニール15.5 CCP
2.73m / ホワイト
90本入



CCPは、
H型のHHPと
きれいに
取り合います。



32029 KC-6.5
2.5m / ホワイト
80本入

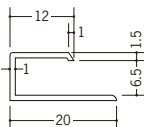

32030 KC-8.5
2.5m / ホワイト
80本入

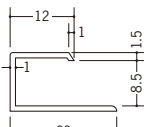

32031 KC-10
2.5m / ホワイト
80本入

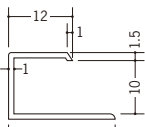

32032 KC-13
2.5m / ホワイト
80本入

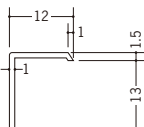

32035 KC-15
2.5m / ホワイト
70本入

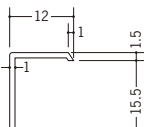

36281 透明ジョイナー コ型2
2.5m / 透明 / 150本入

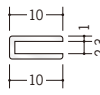

36282 透明ジョイナー コ型3
2.5m / 透明 / 150本入

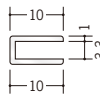

36283 透明ジョイナー コ型5
2.5m / 透明 / 100本入



36284 透明ジョイナー コ型8
2.5m / 透明 / 100本入



36285 透明ジョイナー コ型10
2.5m / 透明 / 100本入

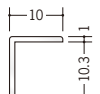

36286 透明ジョイナー コ型13
2.5m / 透明 / 100本入

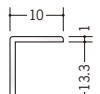

36287 透明ジョイナー コ型15
2.5m / 透明 / 100本入

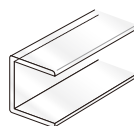

R加工の場合は、P638～P640をご参照下さい。

ビニルコ型ジョイナー

32015 ペンキC型-3.5
 2.73m/ホワイト
 150本入

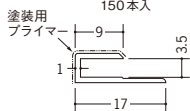

32016 ペンキC型-4.5
 2.73m/ホワイト
 150本入

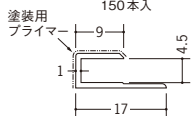

32017 ペンキC型-5.5
 2.73m/ホワイト
 100本入

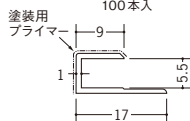

32018 ペンキC型-6.5
 2.73m/ホワイト
 100本入

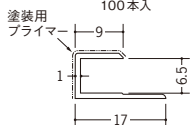

32019 ペンキC型-8.5
 2.73m/ホワイト
 100本入

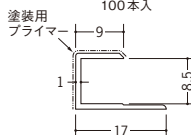

32020 ペンキC型-9.5
 2.73m/ホワイト
 100本入

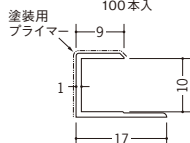

32021 ペンキC型-12.5
 2.73m/ホワイト
 100本入

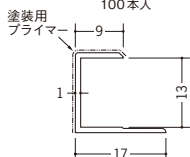

39103 ペンキC型-15.5
 2.73m/ホワイト
 100本入

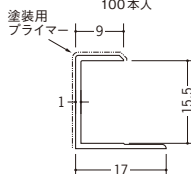

水性ペンキでの
 仕上げに
 効果的です。

見付け部分に
 ペンキ仕上げ専用の
 プライマー(下処理剤F☆☆☆☆)
 が付いています。



ビニール コ型ジョイナー

32001 GC-3.5カラー
2.73m/各150本入
下記全色あり

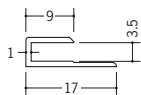

32002 GC-4.5カラー
2.73m/各150本入
下記全色あり

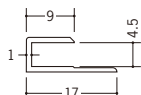

32003 GC-5.5カラー
2.73m/各100本入
下記全色あり

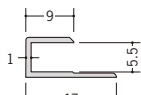

32004 GC-6.5カラー
2.73m/各100本入
下記全色あり

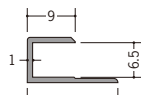

32005 GC-8.5カラー
2.73m/各100本入
下記全色あり

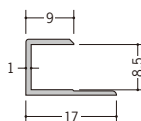

32006 GC-9.5カラー
2.73m/各100本入
下記全色あり

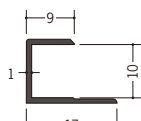

32007 GC-12.5カラー
2.73m/各100本入
下記全色あり

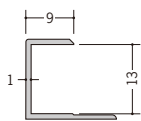

別冊カタログがあります



カラーコーディネーション

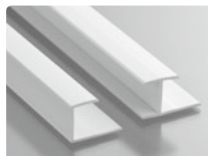

オフホワイト

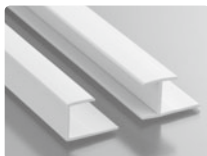

アイボリー

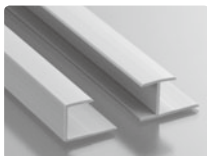

ベージュ

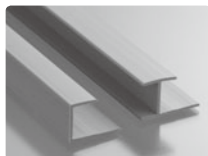

ピンク

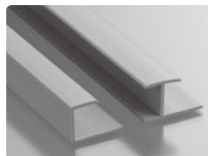

ブルー

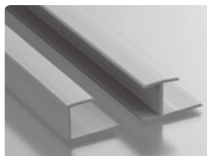

グリーン

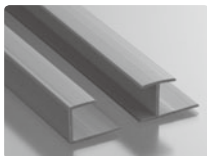

ワインレッド

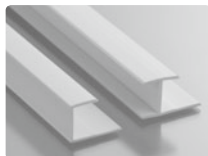

グレー

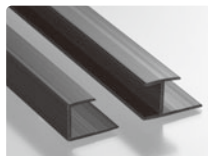

ブラウン

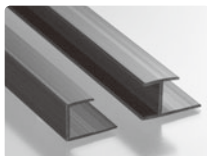

コスモブラック

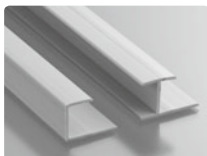

木目調

ビニールH型ジョイナー

35104 HG-1.5
1.82m/ホワイト/150本入
2.42m/ホワイト/150本入

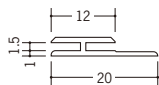

35031 HG-2.5
1.82m/ホワイト/150本入
2.42m/ホワイト/150本入

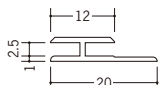

35030 HG-3
1.82m/ホワイト/150本入
2.42m/ホワイト/150本入

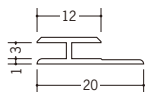

35032 HG-3.5
1.82m/ホワイト/100本入
2.42m/ホワイト/100本入

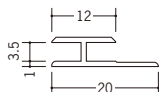

35033 HG-4.5
1.82m/ホワイト/100本入
2.42m/ホワイト/100本入

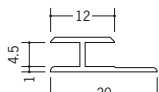

35034 HG-5.5
1.82m/ホワイト/100本入
2.42m/ホワイト/100本入

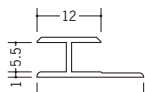

35035 HG-6.5
1.82m/ホワイト/100本入
2.42m/ホワイト/100本入

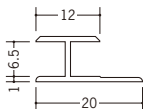

35040 HG-8.5
1.82m/ホワイト/100本入
2.42m/ホワイト/100本入

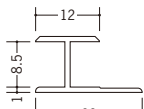

35036 HG-9.5
1.82m/ホワイト/100本入
2.42m/ホワイト/100本入

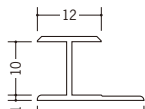

35101 HG-10.5
1.82m/ホワイト/100本入
2.42m/ホワイト/100本入

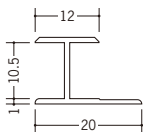

35029 HG-11.5
1.82m/ホワイト/50本入
2.42m/ホワイト/50本入

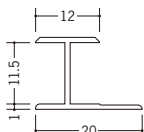

37351 HG-12B
2.42m/ホワイト/50本入

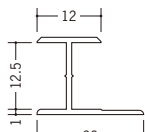

35037 HG-12.5
1.82m/ホワイト/50本入
2.42m/ホワイト/50本入

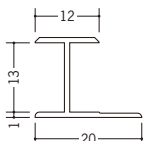

35038 HG-15.5
1.82m/ホワイト/50本入
2.42m/ホワイト/50本入

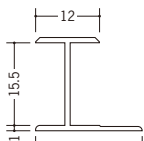

35039 HG-21.5
1.82m/ホワイト/50本入
2.42m/ホワイト/50本入

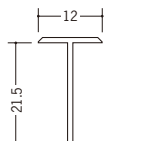

35103 HG-23
1.82m/ホワイト/50本入
2.42m/ホワイト/50本入

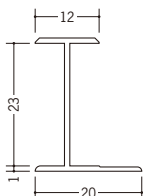

P137にカラーも
あります。

このページの
ホワイトは、
長さ(定尺)が
2種類あります。

HG-1.5とHG-12Bは、
2.42mだけです。



R加工の場合は、P638～P640をご参照下さい。

ビニール H型ジョイナー

36170 ビニール3.5HHP
2.73m / ホワイト
150本入

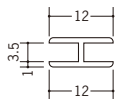

36171 ビニール4.5HHP
2.73m / ホワイト
150本入

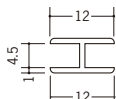

36172 ビニール5.5HHP
2.73m / ホワイト
150本入

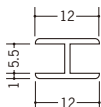

36173 ビニール6.5HHP
2.73m / ホワイト
150本入

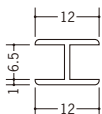

36174 ビニール8.5HHP
2.73m / ホワイト
100本入

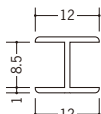

36175 ビニール10HHP
2.73m / ホワイト
100本入

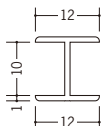

36176 ビニール13HHP
2.73m / ホワイト
100本入

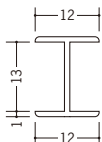

36177 ビニール15.5HHP
2.73m / ホワイト
80本入



HHPは、
C型のCCPと
きれいに
取り合います。



36271 透明ジョイナー H型2
2.5m / 透明 / 150本入

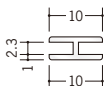

36272 透明ジョイナー H型3
2.5m / 透明 / 150本入

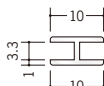

36273 透明ジョイナー H型5
2.5m / 透明 / 100本入

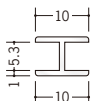

36274 透明ジョイナー H型8
2.5m / 透明 / 100本入

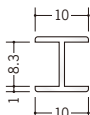

36275 透明ジョイナー H型10
2.5m / 透明 / 100本入

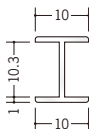

36276 透明ジョイナー H型13
2.5m / 透明 / 100本入

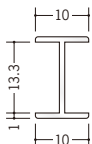

36277 透明ジョイナー H型15
2.5m / 透明 / 100本入

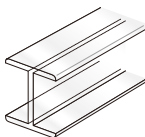
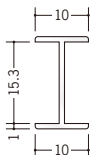

ビニールH型ジョイナー

32022 ペンキH型-3.5
2.73m/ホワイト
100本入

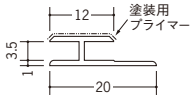

32023 ペンキH型-4.5
2.73m/ホワイト
100本入

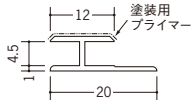

32024 ペンキH型-5.5
2.73m/ホワイト
100本入

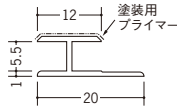

32025 ペンキH型-6.5
2.73m/ホワイト
100本入

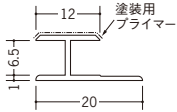

32026 ペンキH型-8.5
2.73m/ホワイト
100本入

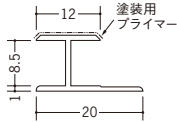

32027 ペンキH型-9.5
2.73m/ホワイト
100本入

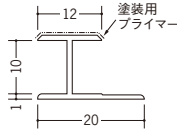

32028 ペンキH型-12.5
2.73m/ホワイト
50本入

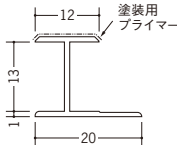

39104 ペンキH型-15.5
2.73m/ホワイト
50本入

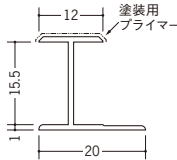

見付け部分に
ペンキ仕上げ専用の
プライマー (下処理剤F☆☆☆☆)
が付いています。

水性ペンキでの
仕上げに
効果的です。



ビニール H型ジョイナー

32008 HG-3.5カラー
2.73m/各100本入
下記全色あり

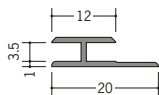

32009 HG-4.5カラー
2.73m/各100本入
下記全色あり

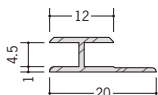

32010 HG-5.5カラー
2.73m/各100本入
下記全色あり

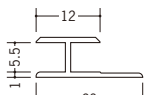

32011 HG-6.5カラー
2.73m/各100本入
下記全色あり

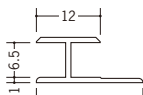

32012 HG-8.5カラー
2.73m/各100本入
下記全色あり

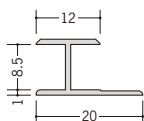

32013 HG-9.5カラー
2.73m/各100本入
下記全色あり

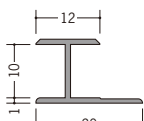

32014 HG-12.5カラー
2.73m/各100本入
下記全色あり

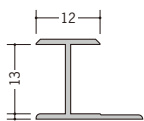

別冊カタログがあります



カラーコーディネート

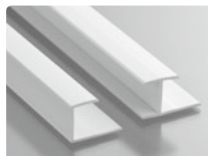

オフホワイト

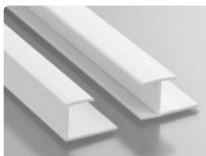

アイボリー

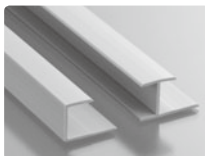

ベージュ

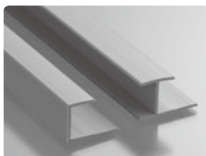

ピンク

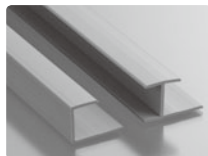

ブルー

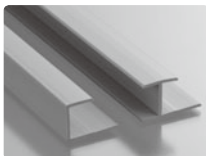

グリーン

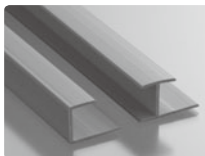

ワインレッド

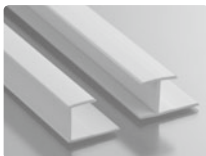

グレー

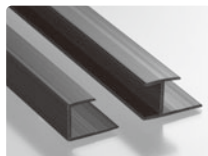

ブラウン

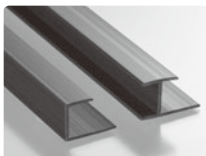

コスモブラック

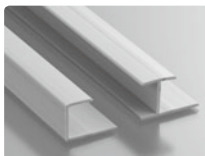

木目調

ビニールH型ジョイナー

35138 HTX-3.5
2.73m/ホワイト/50本入

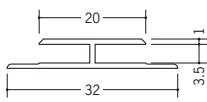

35141 HTX-6.5
2.73m/ホワイト/50本入

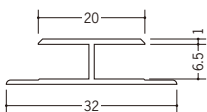

35143 HTX-10
2.73m/ホワイト/50本入

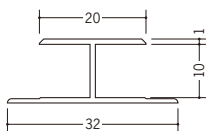

35144 HTX-13
2.73m/ホワイト/40本入

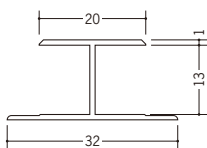

35145 HTX-15.5
2.73m/ホワイト/40本入

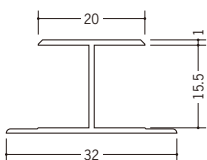

34366 見切ジョイナーP-6
2.5m/ホワイト/80本入

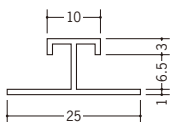

34368 見切ジョイナーP-9
2.5m/ホワイト/50本入

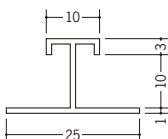

34369 見切ジョイナーP-12
2.5m/ホワイト/50本入

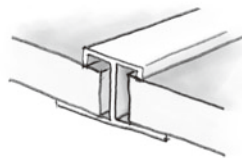
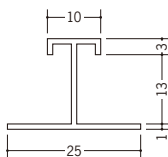

ビニール 出隅ジョイナー

35106 出隅 1
2.5m / ホワイト / 100本入

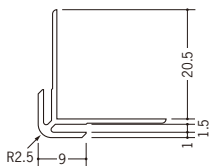

37021 出隅 2
2.5m / ホワイト / 100本入
2.73m / ホワイト / 100本入

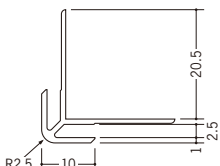

37027 出隅 2.5
2.5m / ホワイト / 100本入
2.73m / ホワイト / 100本入

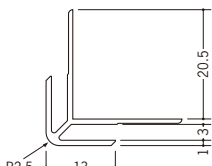

このページの
ホワイトは、
出隅 3・6・8・9・12
には、2.5m、2.73m
の他に3mの長さ
もあります。

出隅 1と
出隅 12Bは、
2.5mだけです。

37023 出隅 3
2.5m / ホワイト / 100本入
2.73m / ホワイト / 100本入
3m / ホワイト / 100本入

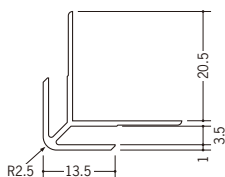

37024 出隅 4
2.5m / ホワイト / 100本入
2.73m / ホワイト / 100本入

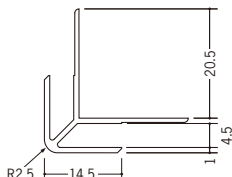

37025 出隅 5
2.5m / ホワイト / 50本入
2.73m / ホワイト / 100本入

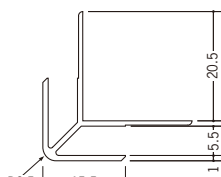

P143に
カラーも
あります。

37026 出隅 6
2.5m / ホワイト / 50本入
2.73m / ホワイト / 50本入
3m / ホワイト / 50本入

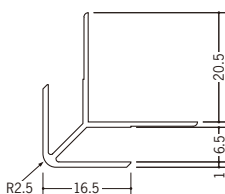

37028 出隅 8
2.5m / ホワイト / 50本入
2.73m / ホワイト / 50本入
3m / ホワイト / 50本入



37029 出隅 9
2.5m / ホワイト / 50本入
2.73m / ホワイト / 50本入
3m / ホワイト / 50本入

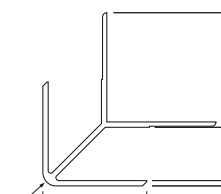

37089 出隅 10
2.5m / ホワイト / 50本入
2.73m / ホワイト / 50本入

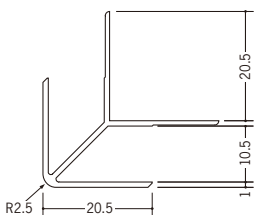

37090 出隅 11
2.5m / ホワイト / 50本入
2.73m / ホワイト / 50本入

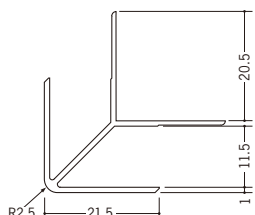

37353 出隅 12B
2.5m / ホワイト / 50本入

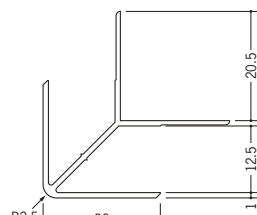

ビニール 出隅ジョイナー

37022 出隅 12
2.5m / ホワイト / 50本入
2.73m / ホワイト / 50本入
3m / ホワイト / 50本入

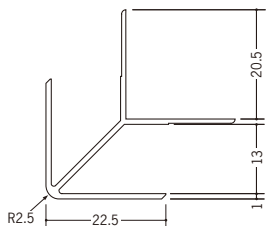

37050 出隅 15
2.5m / ホワイト / 30本入
2.73m / ホワイト / 30本入

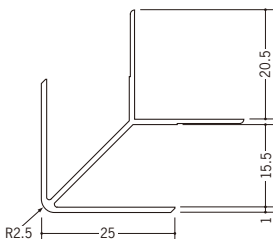

37051 出隅 21
2.5m / ホワイト / 25本入
2.73m / ホワイト / 25本入

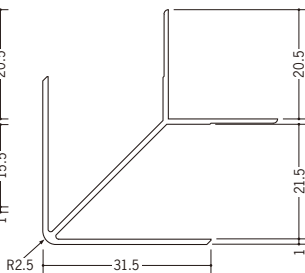

36291
透明ジョイナー 出入隅2
2.5m / 透明 / 100本入

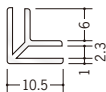

36292
透明ジョイナー 出入隅3
2.5m / 透明 / 100本入

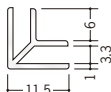

36293
透明ジョイナー 出入隅5
2.5m / 透明 / 80本入

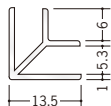

36294
透明ジョイナー 出入隅8
2.5m / 透明 / 50本入

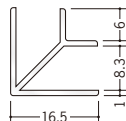

36295
透明ジョイナー 出入隅10
2.5m / 透明 / 50本入

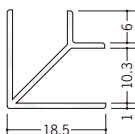

36296
透明ジョイナー 出入隅13
2.5m / 透明 / 50本入

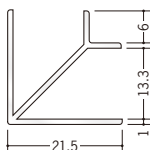

36297
透明ジョイナー 出入隅15
2.5m / 透明 / 50本入

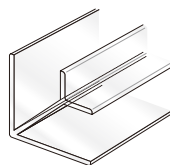
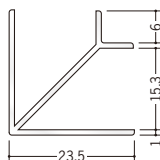

透明ジョイナー 出入隅は、
出隅・入隅兼用です。
透明度が高いペット樹脂を
使用しています。



ビニール 出隅ジョイナー

ビニール
ジョイナー

39116 出隅スーパー 2.5
2.5m/ホワイト/100本入
2.73m/ホワイト/100本入

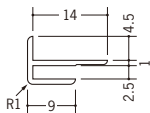

37081 出隅スーパー 3.5
2.5m/ホワイト/120本入
2.73m/ホワイト/120本入

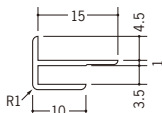

37082 出隅スーパー 4.5
2.5m/ホワイト/120本入
2.73m/ホワイト/120本入

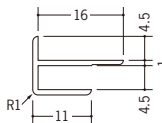

37083 出隅スーパー 5.5
2.5m/ホワイト/100本入
2.73m/ホワイト/100本入

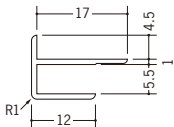

37084 出隅スーパー 6.5
2.5m/ホワイト/100本入
2.73m/ホワイト/100本入

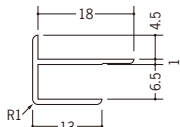

37085 出隅スーパー 8.5
2.5m/ホワイト/70本入
2.73m/ホワイト/70本入

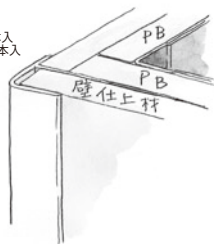
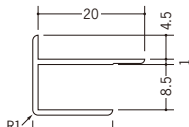

37086 出隅スーパー 9.5
2.5m/ホワイト/60本入
2.73m/ホワイト/60本入

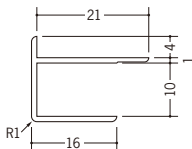

37087 出隅スーパー 12.5
2.5m/ホワイト/50本入
2.73m/ホワイト/50本入

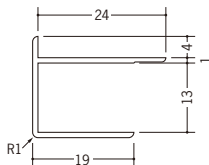

37088 出隅スーパー 15.5
2.5m/ホワイト/40本入
2.73m/ホワイト/40本入

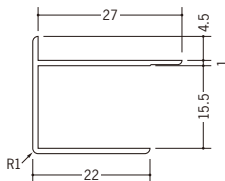

39074 ペンキ出隅 3.5
2.73m/ホワイト/120本入

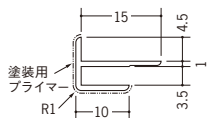

39075 ペンキ出隅 4.5
2.73m/ホワイト/120本入

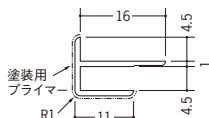

39076 ペンキ出隅 5.5
2.73m/ホワイト/100本入

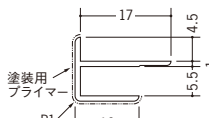

39077 ペンキ出隅 6.5
2.73m/ホワイト/100本入

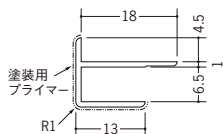

39078 ペンキ出隅 8.5
2.73m/ホワイト/70本入

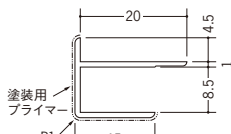

39079 ペンキ出隅 9.5
2.73m/ホワイト/60本入

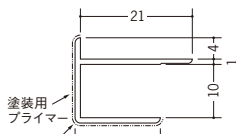

39080 ペンキ出隅 12.5
2.73m/ホワイト/50本入

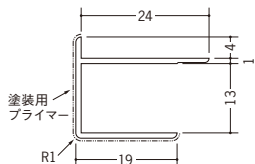

39101 ペンキ出隅 15.5
2.73m/ホワイト/50本入

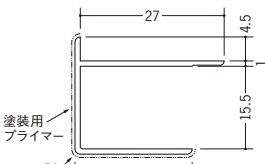

見付け部分に
ペンキ仕上げ専用の
プライマー(下処理剤F☆☆☆☆)
が付いています。



ビニール 出隅ジョイナー

35015 カラー出隅3
2.73m/各100本入
下記全色あり

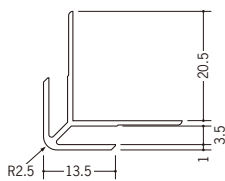

35016 カラー出隅4
2.73m/各100本入
下記全色あり

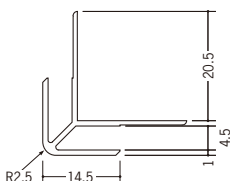

35017 カラー出隅5
2.73m/各50本入
下記全色あり

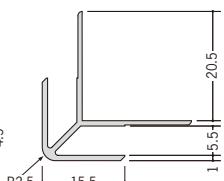

35018 カラー出隅6
2.73m/各50本入
下記全色あり

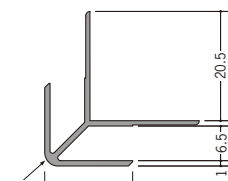

35019 カラー出隅8
2.73m/各50本入
下記全色あり

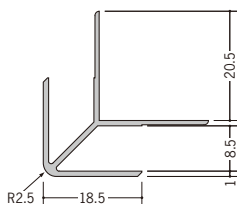

35020 カラー出隅9
2.73m/各50本入
下記全色あり

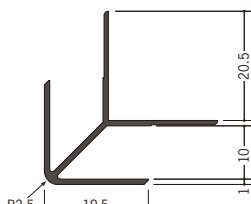

35021 カラー出隅12
2.73m/各50本入
下記全色あり

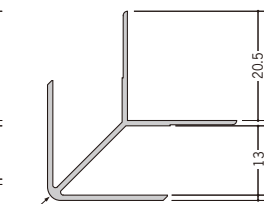

別冊カタログがあります



カラーコーディネーション

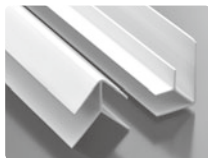

オフホワイト

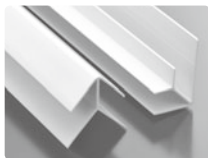

アイボリー

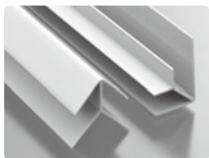

ベージュ



ピンク

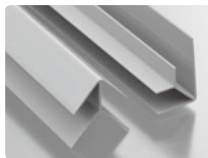

ブルー

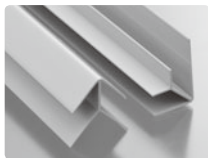

グリーン

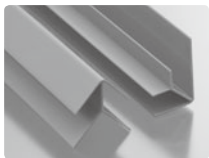

ワインレッド

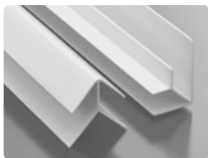

グレー

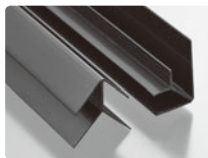

ブラウン

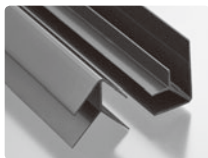

コスモブラック

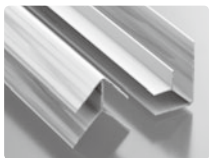

木目調

ビニール 出隅ジョイナー

39111 出隅 HDT-3
 2.73m/ホワイト/40本入

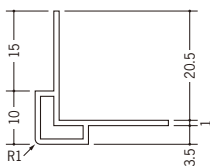

39112 出隅 HDT-4
 2.73m/ホワイト/40本入

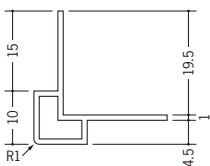

39113 出隅 HDT-5
 2.73m/ホワイト/40本入

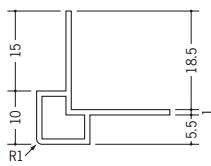

39114 出隅 HDT-6
 2.73m/ホワイト/40本入

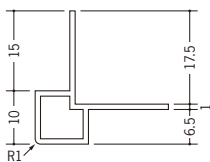

39115 出隅 HDT-8
 2.73m/ホワイト/40本入

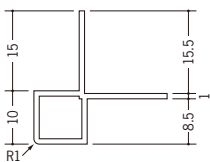

39011 WP-6
 2.73m/ホワイト/30本入

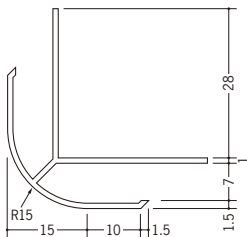

39012 WP-8.5
 2.73m/ホワイト/30本入

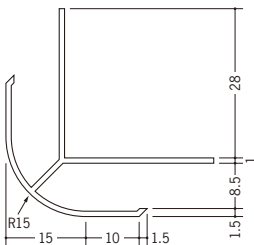

39013 WP-9.5
 2.73m/ホワイト/30本入

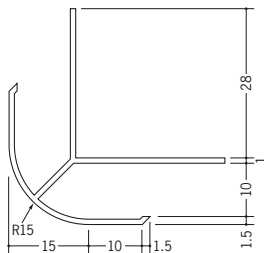

39014 WP-12.5
 2.73m/ホワイト/30本入

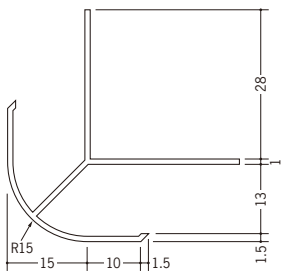

39015 WP-15.5
 2.73m/ホワイト/30本入

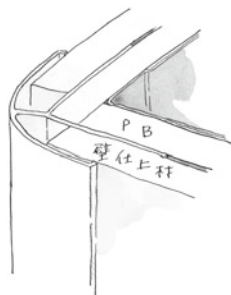
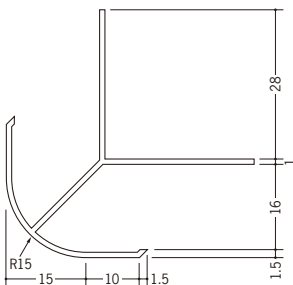

ビニール 出隅ジョイナー

39001 DPS-6
2.73m/ホワイト/30本入

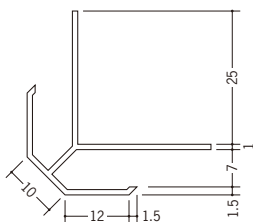

39003 DPS-9.5
2.73m/ホワイト/30本入

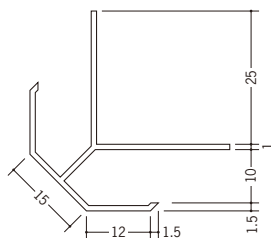

39004 DPS-12.5
2.73m/ホワイト/30本入

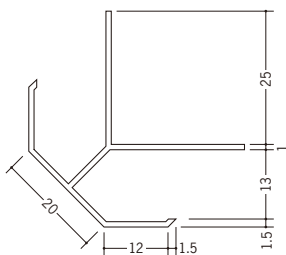

39005 DPS-15.5
2.73m/ホワイト/30本入

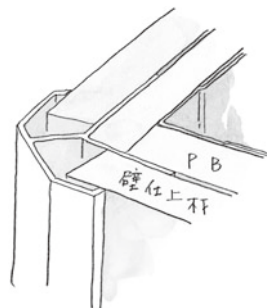
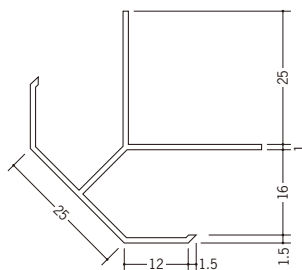

37101 軟質コーナー 25-6用
2.73m/ホワイト/30本入

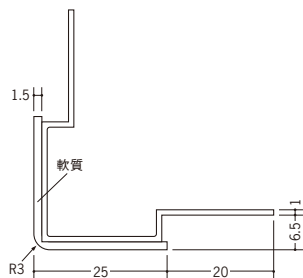

37103 軟質コーナー 25-9.5用
2.73m/ホワイト/30本入

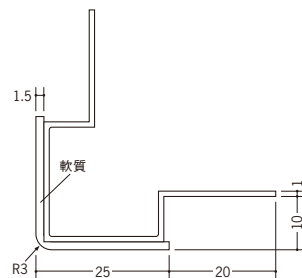

37104 軟質コーナー 25-12.5用
2.73m/ホワイト/30本入

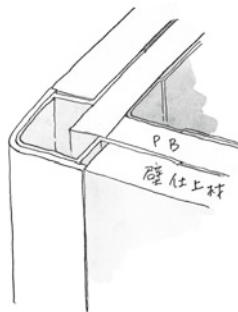
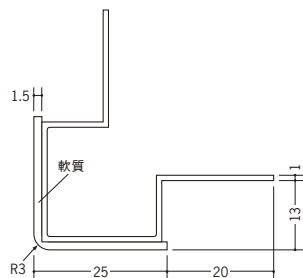

ビニル 出隅ジョイナー

35081 張り出隅10
 2.73m/ホワイト/20本入

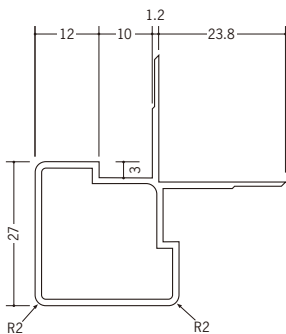

35082 張り出隅13
 2.73m/ホワイト/20本入

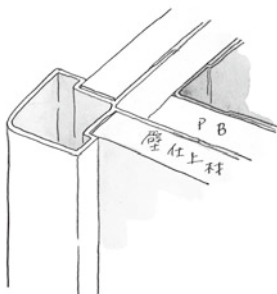
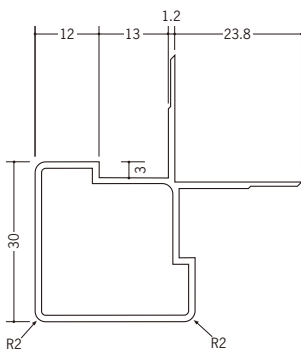

39007 エックスコーナー6.5
 2.5m/ホワイト/50本入
 2.73m/ホワイト/50本入

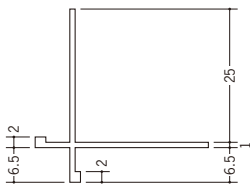

39008 エックスコーナー9.5
 2.5m/ホワイト/50本入
 2.73m/ホワイト/50本入

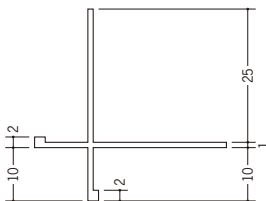

39009 エックスコーナー12.5
 2.5m/ホワイト/40本入
 2.73m/ホワイト/40本入

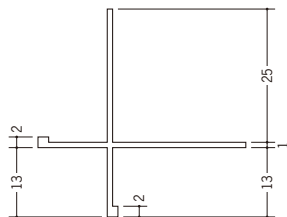

39096 エックスコーナー10+3
 2.5m/ホワイト/50本入

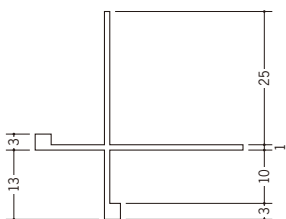

39097 エックスコーナー13+3
 2.5m/ホワイト/50本入

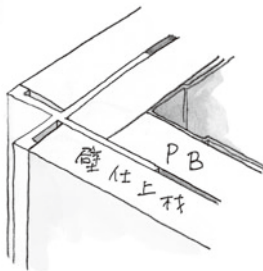
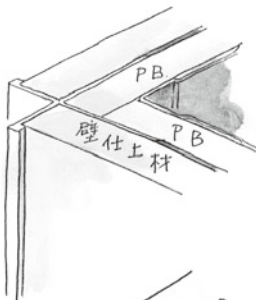
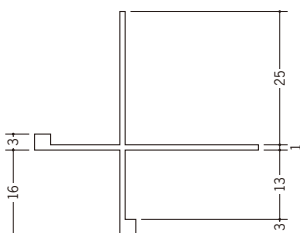

ビニール 出隅ジョイナー

39091 エックスコーナー NT-10
2.5m / ホワイト / 50本入

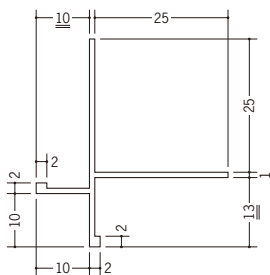

39092 エックスコーナー NT-13
2.5m / ホワイト / 50本入

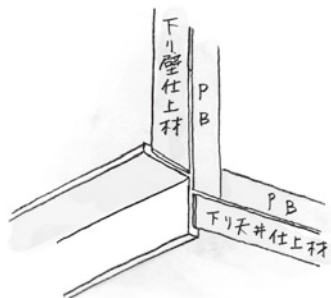
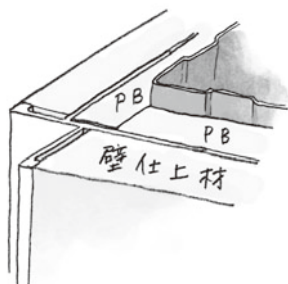
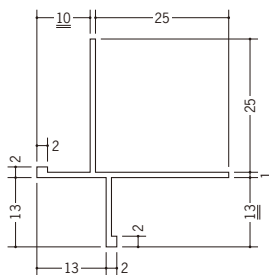

ビニール 入隅ジョイナー

35107 入隅 1
2.5m / ホワイト / 100本入

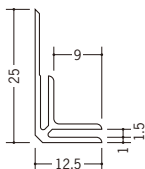

37032 入隅 2
2.5m / ホワイト / 100本入
2.73m / ホワイト / 100本入

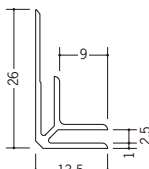

37044 入隅 2.5
2.5m / ホワイト / 100本入
2.73m / ホワイト / 100本入

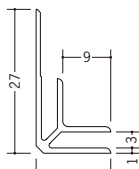

37033 入隅 3
2.5m / ホワイト / 100本入
2.73m / ホワイト / 100本入
3m / ホワイト / 100本入

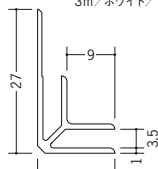

37034 入隅 4
2.5m / ホワイト / 100本入
2.73m / ホワイト / 100本入

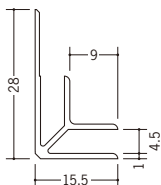

37035 入隅 5
2.5m / ホワイト / 50本入
2.73m / ホワイト / 50本入

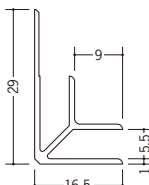

37036 入隅 6
2.5m / ホワイト / 50本入
2.73m / ホワイト / 50本入
3m / ホワイト / 50本入

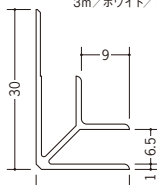

37041 入隅 8
2.5m / ホワイト / 50本入
2.73m / ホワイト / 50本入
3m / ホワイト / 50本入

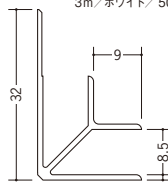

37037 入隅 9
2.5m / ホワイト / 50本入
2.73m / ホワイト / 50本入
3m / ホワイト / 50本入

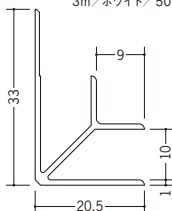

37099 入隅 10
2.5m / ホワイト / 50本入
2.73m / ホワイト / 50本入

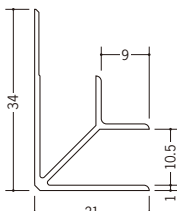

37052 入隅 11
2.5m / ホワイト / 40本入
2.73m / ホワイト / 40本入

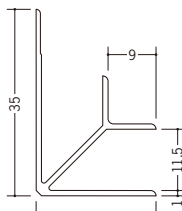

37354 入隅 12B
2.5m / ホワイト / 40本入

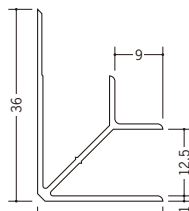

37038 入隅 12
2.5m / ホワイト / 40本入
2.73m / ホワイト / 40本入
3m / ホワイト / 40本入

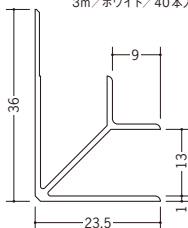

37053 入隅 15
2.5m / ホワイト / 40本入
2.73m / ホワイト / 40本入

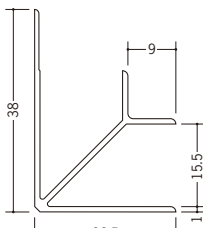

37054 入隅 21
2.5m / ホワイト / 20本入
2.73m / ホワイト / 20本入

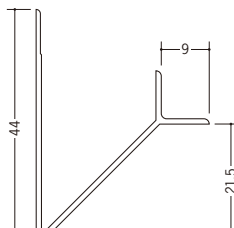

見付けの角(中心)は、
1ミリRつけています。

R1

P150に
カラーも
あります。



このページのホワイトは、
入隅 3・6・8・9・12には、
2.5m、2.73mの他に、
3mの長さもあります。
入隅 1と入隅 12Bは、
2.5mだけです。

ビニール 入隅ジョイナー

39117 入隅スーパー2
2.5m/ホワイト/150本入
2.73m/ホワイト/100本入

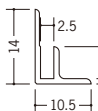

37091 入隅スーパー3
2.5m/ホワイト/150本入
2.73m/ホワイト/150本入

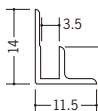

37092 入隅スーパー4
2.5m/ホワイト/120本入
2.73m/ホワイト/120本入

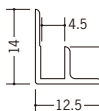

37093 入隅スーパー5
2.5m/ホワイト/120本入
2.73m/ホワイト/120本入

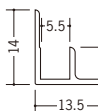

37094 入隅スーパー6
2.5m/ホワイト/120本入
2.73m/ホワイト/120本入

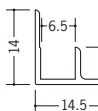

37095 入隅スーパー8
2.5m/ホワイト/100本入
2.73m/ホワイト/100本入

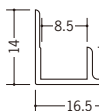

37096 入隅スーパー9
2.5m/ホワイト/80本入
2.73m/ホワイト/80本入

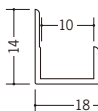

37097 入隅スーパー12
2.5m/ホワイト/80本入
2.73m/ホワイト/80本入

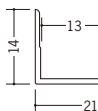

37098 入隅スーパー15
2.5m/ホワイト/40本入
2.73m/ホワイト/40本入

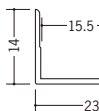

見付けの角(中心)は、
1ミリRです。

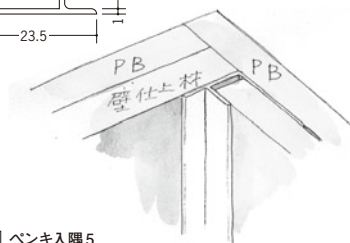

39081 ベンキ入隅3
2.73m/ホワイト/150本入



39082 ベンキ入隅4
2.73m/ホワイト/120本入



39083 ベンキ入隅5
2.73m/ホワイト/120本入



39084 ベンキ入隅6
2.73m/ホワイト/120本入

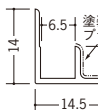

39085 ベンキ入隅8
2.73m/ホワイト/100本入

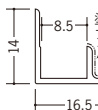

39086 ベンキ入隅9
2.73m/ホワイト/80本入

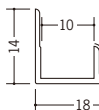

39087 ベンキ入隅12
2.73m/ホワイト/80本入

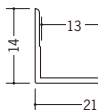

39102 ベンキ入隅15
2.73m/ホワイト/80本入

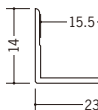

見付け部分に
ベンキ仕上げ専用の
プライマー(下処理剤F☆☆☆☆)
が付いています。



ビニール 入隅ジョイナー

35022 カラー入隅3
2.73m/各100本入
下記全色あり

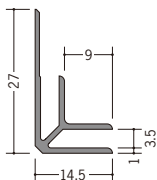

35023 カラー入隅4
2.73m/各100本入
下記全色あり

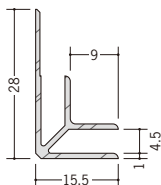

35024 カラー入隅5
2.73m/各50本入
下記全色あり

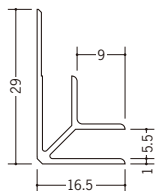

35025 カラー入隅6
2.73m/各50本入
下記全色あり

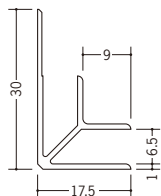

35026 カラー入隅8
2.73m/各50本入
下記全色あり

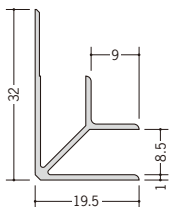

35027 カラー入隅9
2.73m/各50本入
下記全色あり

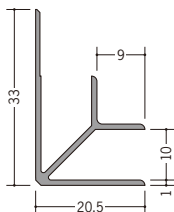

35028 カラー入隅12
2.73m/各40本入
下記全色あり

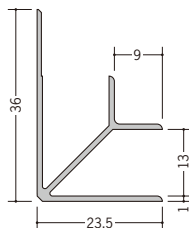

別冊カタログがあります



カラーコーディネーション

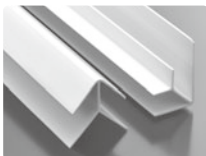

オフホワイト

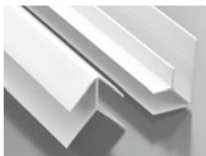

アイボリー

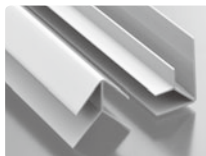

ベージュ

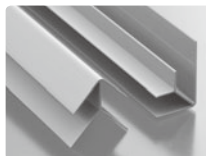

ピンク

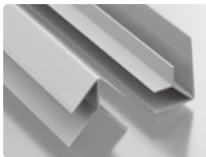

ブルー

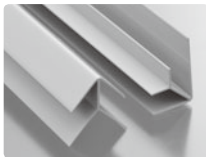

グリーン

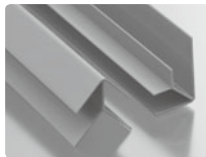

ワインレッド

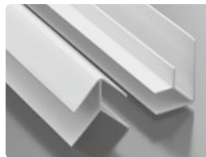

グレー

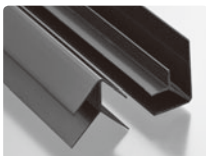

ブラウン

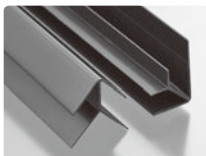

コスモブラック

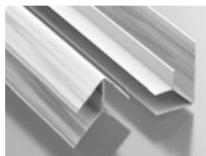

木目調

ビニール 入隅ジョイナー

33231 BFX-6.5
 2.73m/ホワイト/50本入

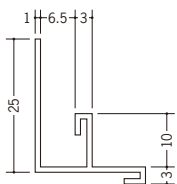

33232 BFX-10
 2.73m/ホワイト/50本入

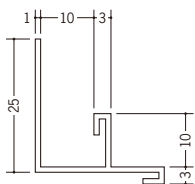

33233 BFX-13
 2.73m/ホワイト/50本入

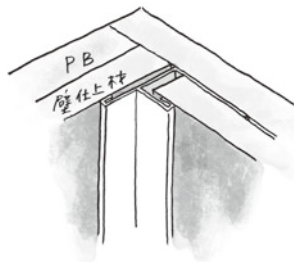
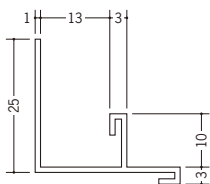

34271 TKF-306
 2.73m/ホワイト/50本入

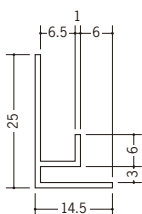

34273 TKF-310
 2.73m/ホワイト/50本入

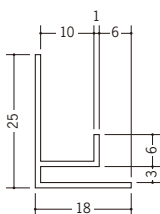

34274 TKF-313
 2.73m/ホワイト/50本入

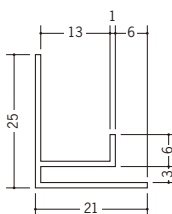

34276 TKF-606
 2.73m/ホワイト/50本入

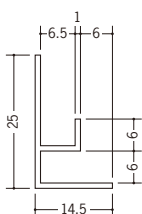

34278 TKF-610
 2.73m/ホワイト/50本入

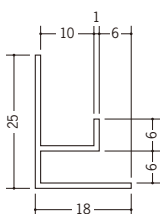

34279 TKF-613
 2.73m/ホワイト/50本入

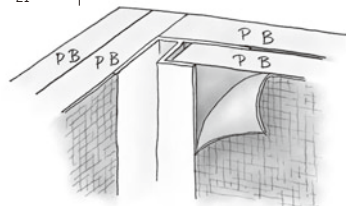
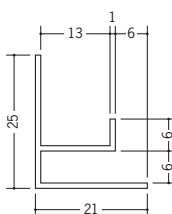

ビニール 角度付ジョイナー 出隅・入隅

37109 出隅 135°-3
2.5m/ホワイト/50本入
2.73m/ホワイト/50本入

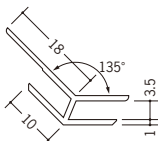

37045 出隅 135°-7
2.5m/ホワイト/50本入
2.73m/ホワイト/50本入

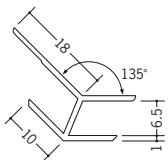

37046 出隅 135°-9
2.5m/ホワイト/50本入
2.73m/ホワイト/50本入

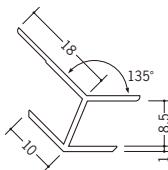

37030 出隅 135°-10
2.5m/ホワイト/50本入
2.73m/ホワイト/50本入

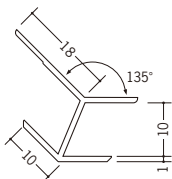

37031 出隅 135°-13
2.5m/ホワイト/50本入
2.73m/ホワイト/50本入

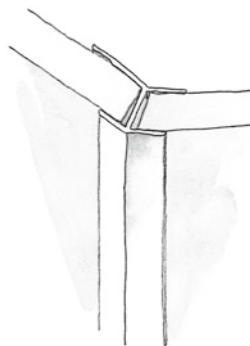
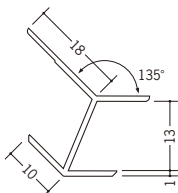

37110 入隅 135°-3
2.5m/ホワイト/50本入
2.73m/ホワイト/50本入

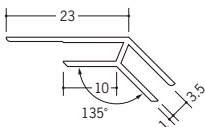

37042 入隅 135°-7
2.5m/ホワイト/50本入
2.73m/ホワイト/50本入

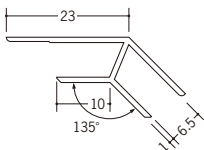

37043 入隅 135°-9
2.5m/ホワイト/50本入
2.73m/ホワイト/50本入

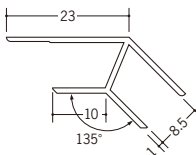

37039 入隅 135°-10
2.5m/ホワイト/50本入
2.73m/ホワイト/50本入

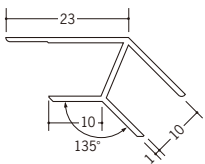

37040 入隅 135°-13
2.5m/ホワイト/50本入
2.73m/ホワイト/50本入

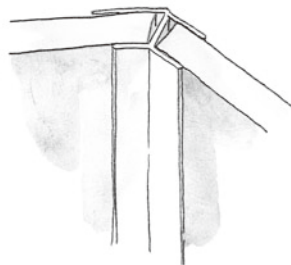
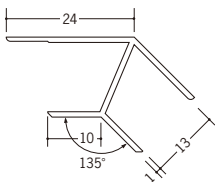

ビニール 角度フリージョイナー 出入隅

37018 フリージョイナー7
 2.5m/ホワイト/50本入

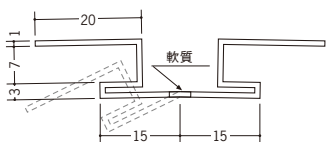

37016 フリージョイナー8
 2.5m/ホワイト/50本入

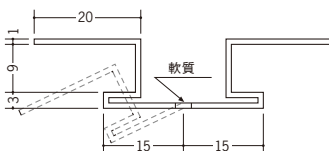

次のページに
 カラーもあります。

37019 フリージョイナー9
 2.5m/ホワイト/50本入

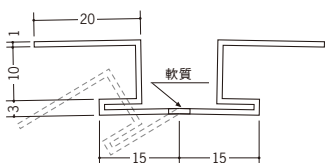

37020 フリージョイナー12
 2.5m/ホワイト/40本入

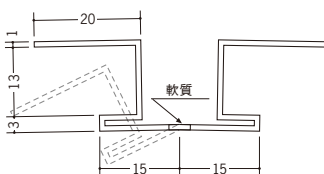

37017 フリージョイナー15
 2.5m/ホワイト/30本入

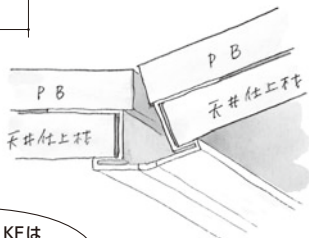
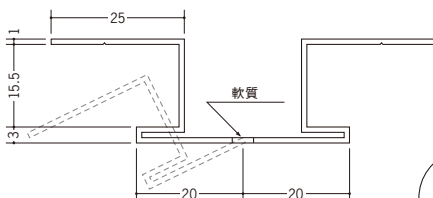

37010 フリージョイナー9+12
 2.5m/ホワイト/50本入

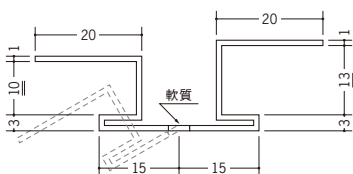

フリージョイナー・KFは
 出隅で135°程度まで
 角度自在です。

37015 フリージョイナージョイント



37058 KF-6
 2.5m/ホワイト/50本入



37056 KF-9
 2.5m/ホワイト/40本入

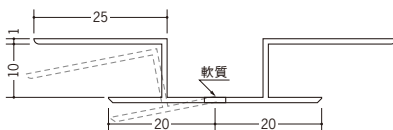

37057 KF-12
 2.5m/ホワイト/30本入

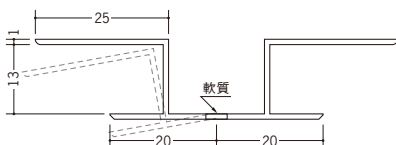

37014 KF-15
 2.5m/ホワイト/20本入

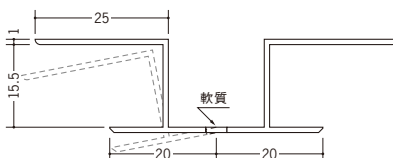

ビニール 角度フリージョイナー 出入隅

35231 カラーフリージョイナー FOL-7
2.5m / 各50本入
下記全色あり

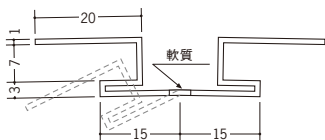

35233 カラーフリージョイナー FOL-10
2.5m / 各50本入
下記全色あり

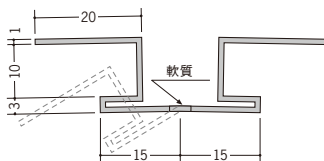

35234 カラーフリージョイナー FOL-13
2.5m / 各40本入
下記全色あり

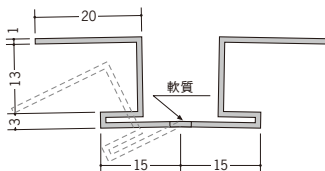

カラーフリージョイナーは
出隅で135°程度まで
角度自在です。



別冊カタログがあります



カラーコーディネート



オフホワイト

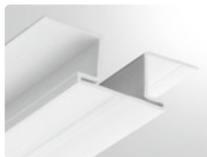

アイボリー

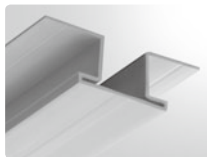

ベージュ

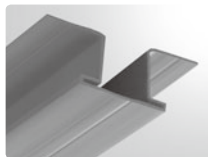

ピンク

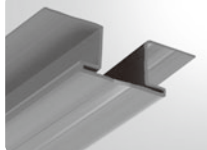

ブルー

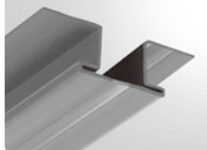

グリーン

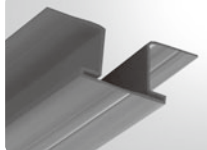

ワインレッド

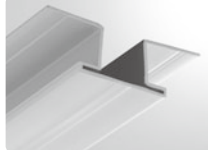

グレー

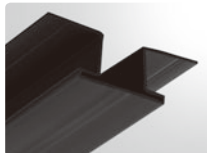

ブラウン

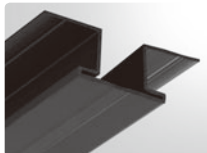

コスモブラック



木目調

ビニール ハット型ジョイナー

36066 ハット目地ジョイナー 3.5
1.82m / ホワイト / 300本入

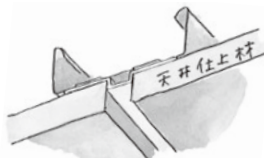
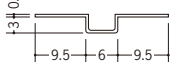

36132 ビニールハット 367
2.5m / ホワイト / 150本入

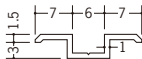

36133 ビニールハット 667
2.5m / ホワイト / 100本入

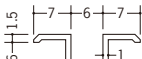

36134 ビニールハット 867
2.5m / ホワイト / 80本入

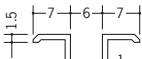

36135 ビニールハット 967
2.5m / ホワイト / 70本入



36136 ビニールハット 1267
2.5m / ホワイト / 50本入

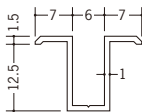

36137 ビニールハット 1567
2.5m / ホワイト / 50本入

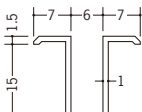

目地幅6のハット型は、
専用ビス (SON)

65073 SON 5.5 (22)

66135 SON-L32 5.5 (32)

を、お使い下さい。



36067 FH-6
1.82m / ホワイト
100本入

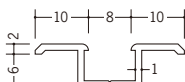

36068 FH-9
1.82m / ホワイト
100本入

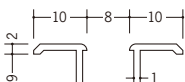

36069 FH-12
1.82m / ホワイト
100本入

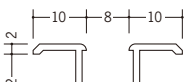

37055 FH-15
1.82m / ホワイト
100本入

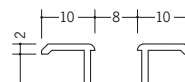

53099 軟質キャップ (FH用)
30m巻・m売り / ホワイト・ベージュ

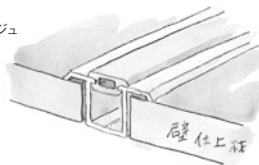
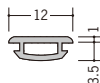

軟質キャップは
m売りも
しています。



36156 PHS-10
2.5m / ホワイト / 100本入

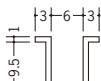

36157 PHS-13
2.5m / ホワイト / 100本入

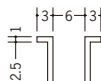

36158 PHS-16
2.5m / ホワイト / 80本入

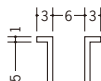

35053 PHJ-9
2.5m / ホワイト / 100本入

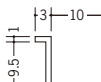

35054 PHJ-12
2.5m / ホワイト / 100本入

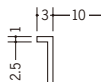

35055 PHJ-15
2.5m / ホワイト / 80本入

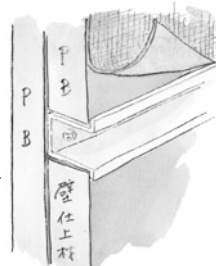
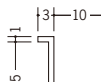

R加工の場合は、P638～P640をご参照下さい。

ビニール ハット型ジョイナー

36050 ハット型3
1.82m / ホワイト
100本入

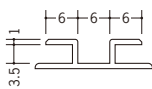

36065 ハット型4
1.82m / ホワイト
100本入

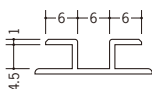

36064 ハット型5
1.82m / ホワイト
100本入

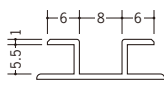

36063 ハット型6
1.82m / ホワイト
100本入

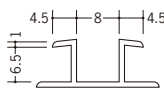

36081 ハット型8
1.82m / ホワイト
100本入

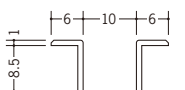

36062 ハット型9
1.82m / ホワイト
100本入

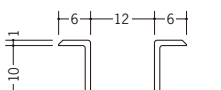

36061 ハット型12
2.5m / ホワイト
50本入

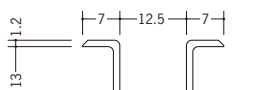

36060 ハット型15
2.5m / ホワイト
50本入

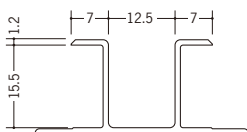

十字役物の
カットも承っております。
現場にてボード等に
接着し、十字に
組み立てて下さい。



35241 ハット型EAG-4.5
2.73m / ホワイト / 50本入

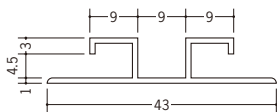

35242 ハット型EAG-5.5
2.73m / ホワイト / 50本入

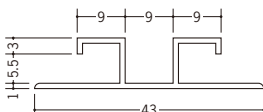

35243 ハット型EAG-6.5
2.73m / ホワイト / 50本入

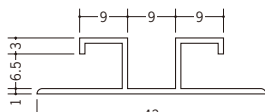

35244 ハット型EAG-8.5
2.73m / ホワイト / 50本入

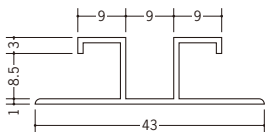

35245 ハット型EAG-10
2.73m / ホワイト / 50本入

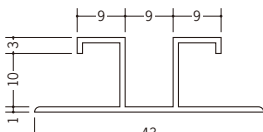

35246 ハット型EAG-13
2.73m / ホワイト / 50本入

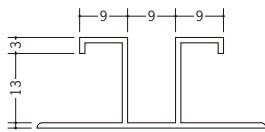

35247 ハット型EAG-15.5
2.73m / ホワイト / 50本入

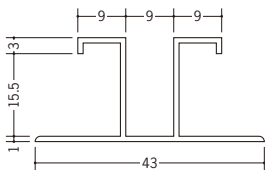

R加工の場合は、P638～P640をご参照下さい。

ビニール ハット型ジョイナー

35166 PM-3×7
1.82m/ホワイト
100本入

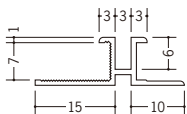

35168 PM-3×10
1.82m/ホワイト
100本入

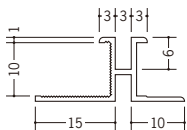

35169 PM-3×13
1.82m/ホワイト
80本入

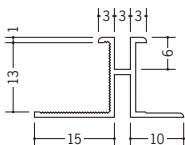

35152 PM-6×7
1.82m/ホワイト
100本入

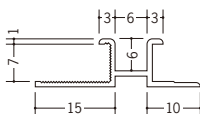

35154 PM-6×10
1.82m/ホワイト
100本入

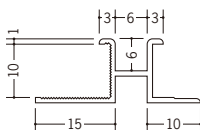

35155 PM-6×13
1.82m/ホワイト
100本入

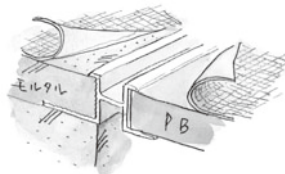
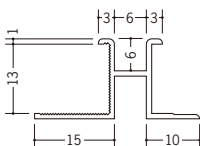

37130 PHW-3
2.5m/ホワイト/100本入
3m/ホワイト/100本入

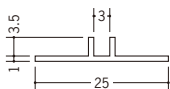

37129 PHW-4
2.5m/ホワイト/100本入
3m/ホワイト/100本入

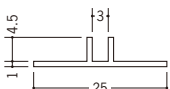

37128 PHW-5
2.5m/ホワイト/100本入
3m/ホワイト/100本入

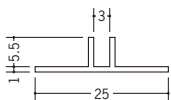

37114 PHW-6
2.5m/ホワイト/50本入
3m/ホワイト/50本入

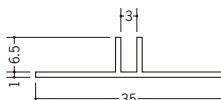

37117 PHW-8
2.5m/ホワイト/50本入
3m/ホワイト/50本入

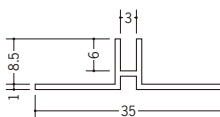

37115 PHW-9
2.5m/ホワイト/50本入
3m/ホワイト/50本入

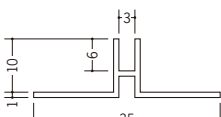

37116 PHW-12
2.5m/ホワイト/50本入
3m/ホワイト/50本入

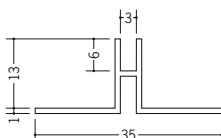

37131 PHW-15
2.5m/ホワイト/40本入
3m/ホワイト/40本入

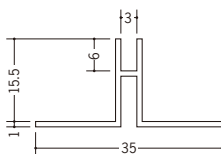

35156 PWS-6B
2.5m/ホワイト/80本入

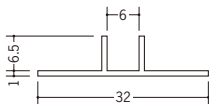

35159 PWS-8B
2.5m/ホワイト/60本入

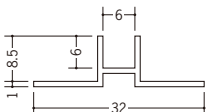

35157 PWS-9B
2.5m/ホワイト/60本入

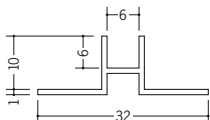

35158 PWS-12B
2.5m/ホワイト/50本入

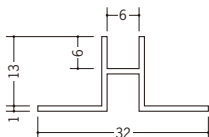

35170 PWS-15B
2.5m/ホワイト/100本入

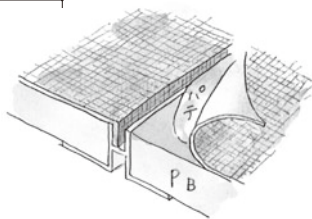
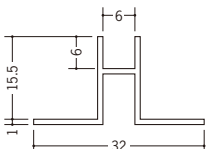

R加工の場合は、P638～P640をご参照下さい。

ビニール ハット型ジョイナー

35160 PWE-4
2.5m/ホワイト
100本入

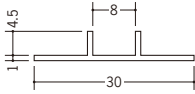

35161 PWE-5
2.5m/ホワイト
100本入

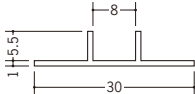

35162 PWE-6
2.5m/ホワイト
100本入

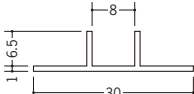

35163 PWE-8
2.5m/ホワイト
80本入

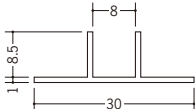

35164 PWE-10
2.5m/ホワイト
80本入

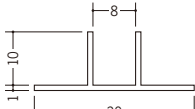

35165 PWE-13
2.5m/ホワイト
70本入

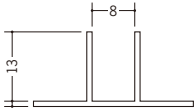

十字役物用のカットも承っております。現場にてボード等に接着し、十字に組み立てて下さい。

37076 PW-0
2.5m/ホワイト
100本入

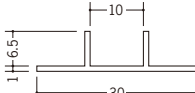

37080 PW-8
2.5m/ホワイト
80本入

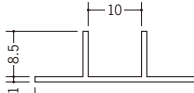

37077 PW-1
2.5m/ホワイト
80本入

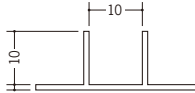

37078 PW-2
2.5m/ホワイト
70本入

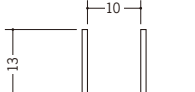

37071 PW-215
2.5m/ホワイト
40本入

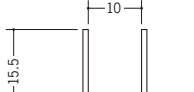

37079 PW-3
2.5m/ホワイト
60本入

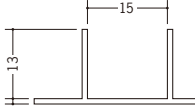

37072 PW-315
2.5m/ホワイト
40本入

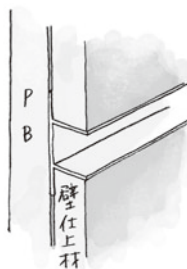
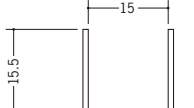

R加工の場合は、P638～P640をご参照下さい。

ビニール ハット型ジョイナー

35200 SJK-6
2.73m/ホワイト/150本入

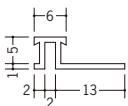

35201 SJK-8
2.73m/ホワイト/150本入

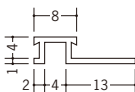

35202 SJK-10
2.73m/ホワイト/150本入

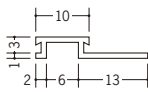

35211 SJK-106
2.73m/ホワイト/100本入

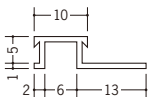

35203 SJK-1010
2.73m/ホワイト/80本入

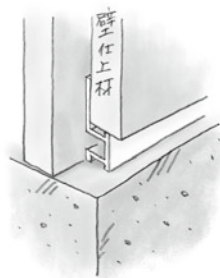
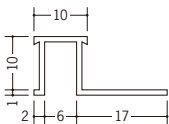

35180 SJR-65
2.73m/ホワイト/100本入

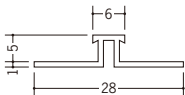

35181 SJR-84
2.73m/ホワイト/100本入

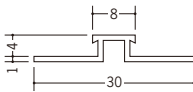

35182 SJR-103
2.73m/ホワイト/100本入

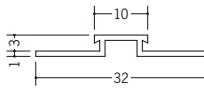

35213 SJR-106
2.73m/ホワイト/100本入

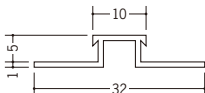

35183 SJR-1010
2.73m/ホワイト/100本入

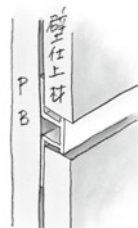
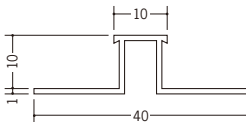

ビニール T型ジョイナー

36100 PT-512
1.82m/ホワイト/200本入

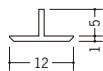

36101 PT-520
1.82m/ホワイト/150本入

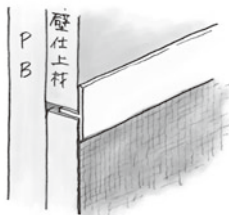
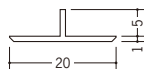

28031 PWT-506
2.73m/ホワイト/70本入

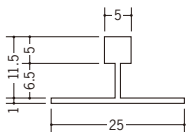

28032 PWT-510
2.73m/ホワイト/60本入

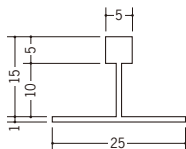

28033 PWT-513
2.73m/ホワイト/50本入

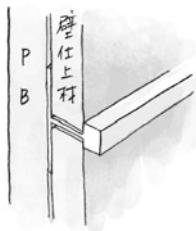
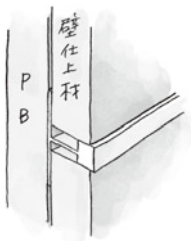
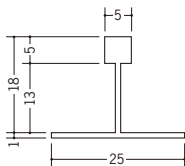

ビニール カンゴウジョイナー H型・コ型

31201

カンゴウジョイナーKH-6
2.5m/ホワイト/100本入

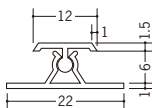

31202

カンゴウジョイナーKH-8
2.5m/ホワイト/90本入

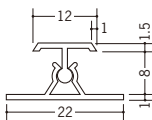

31203

カンゴウジョイナーKH-9.5
2.5m/ホワイト/90本入

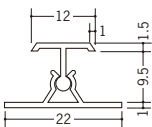

31204

カンゴウジョイナーKH-12.5
2.5m/ホワイト/90本入

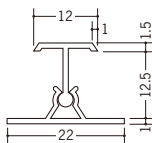

31205

カンゴウジョイナーKH-15
2.5m/ホワイト/60本入

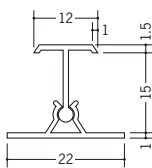

カンゴウジョイナー
H型・出隅・入隅は
ベースとカバーの
セットになっています。

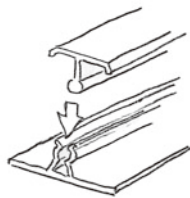

32029 KC-6.5

2.5m/ホワイト/80本入

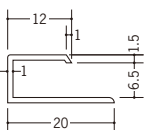

32030 KC-8.5

2.5m/ホワイト/80本入

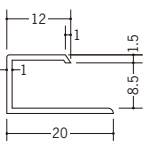

32031 KC-10

2.5m/ホワイト/80本入

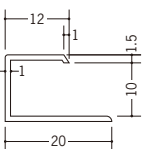

32032 KC-13

2.5m/ホワイト/80本入

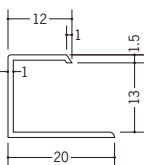

32035 KC-15

2.5m/ホワイト/70本入

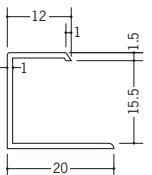

コ型ジョイナーKCは
カンゴウジョイナー使用時の
コ型ジョイナーとして
ご使用下さい。



ビニール カンゴウジョイナー・カンゴウアングル

ビニール カンゴウジョイナー 出隅・入隅

39021 カンゴウジョイナーKD-6
2.5m / ホワイト / 30本入

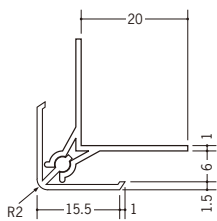

39022 カンゴウジョイナーKD-8
2.5m / ホワイト / 30本入

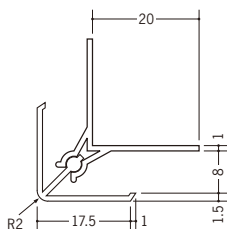

39023 カンゴウジョイナーKD-9
2.5m / ホワイト / 30本入

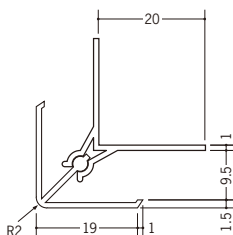

39024 カンゴウジョイナーKD-12
2.5m / ホワイト / 30本入

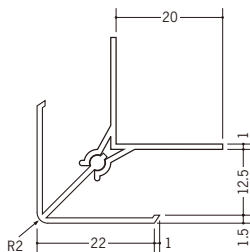

39026 カンゴウジョイナーKD-15
2.5m / ホワイト / 30本入

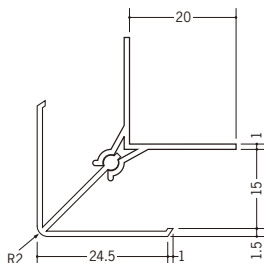

38071 カンゴウジョイナーKI-6.5
2.5m / ホワイト / 30本入

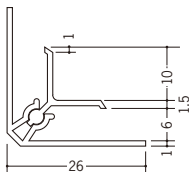

38072 カンゴウジョイナーKI-8.5
2.5m / ホワイト / 30本入

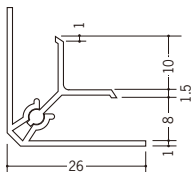

38073 カンゴウジョイナーKI-9.5
2.5m / ホワイト / 30本入

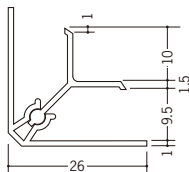

38074 カンゴウジョイナーKI-12.5
2.5m / ホワイト / 30本入

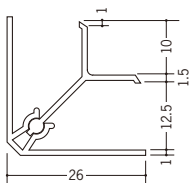

38076 カンゴウジョイナーKI-15.5
2.5m / ホワイト / 30本入

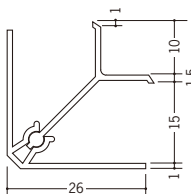

ビニール カンゴウアングル

33192 後付けコーナー25
2.73m / オフホワイト・アイボリー・木目調
ベース / ホワイト
各30本入

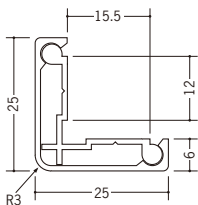

33193 後付けコーナー30
2.73m / オフホワイト・アイボリー・木目調
ベース / ホワイト
各25本入

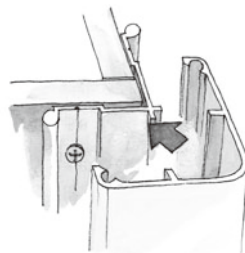
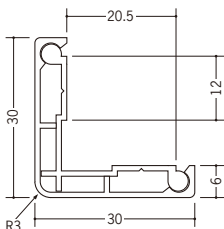

33194 後付けコーナー35
2.73m / オフホワイト・アイボリー・木目調
ベース / ホワイト
各25本入

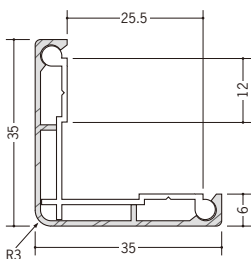

ベースを300mm程度の
ピッチでビス止めし、
カバーを正面から
セットします。



後付けコーナー用キャップ



79117 後付けコーナー25用キャップ
t=1.5mm / オフホワイト・アイボリー・うす茶

79118 後付けコーナー30用キャップ
t=1.5mm / オフホワイト・アイボリー・うす茶

79119 後付けコーナー35用キャップ
t=1.5mm / オフホワイト・アイボリー・うす茶

36251 後付け入隅15
2.73m / オフホワイト・アイボリー・木目調
ベース / ホワイト
各40本入

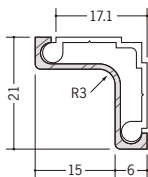

36252 後付け入隅20
2.73m / オフホワイト・アイボリー・木目調
ベース / ホワイト
各30本入

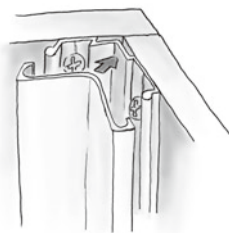
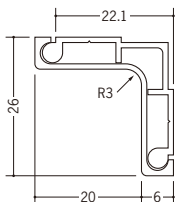

36253 後付け入隅25
2.73m / オフホワイト・アイボリー・木目調
ベース / ホワイト
各25本入

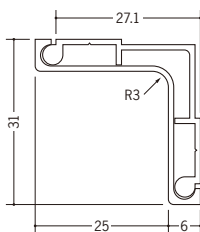

キャップは、接着剤を
使用して取付けて下さい。



ビニール腰壁見切
Pモールときれいに
取り合います。

後付け入隅用キャップ



36256 後付け入隅15用キャップ
t=1.5mm / オフホワイト・アイボリー・うす茶

36257 後付け入隅20用キャップ
t=1.5mm / オフホワイト・アイボリー・うす茶

36258 後付け入隅25用キャップ
t=1.5mm / オフホワイト・アイボリー・うす茶

商品コード	商品名	色	規格	単位	定価	備考
33192	後付けコーナー25	オフホワイト	2.73m	本	1,365	
33192	後付けコーナー25	アイボリー	2.73m	本	1,365	
33192	後付けコーナー25	木目調	2.73m	本	1,365	
33193	後付けコーナー30	オフホワイト	2.73m	本	1,685	
33193	後付けコーナー30	アイボリー	2.73m	本	1,685	
33193	後付けコーナー30	木目調	2.73m	本	1,685	
33194	後付けコーナー35	オフホワイト	2.73m	本	1,960	
33194	後付けコーナー35	アイボリー	2.73m	本	1,960	
33194	後付けコーナー35	木目調	2.73m	本	1,960	
79117	後付けコーナー25用キャップ	オフホワイト	/////	個	135	
79117	後付けコーナー25用キャップ	アイボリー	/////	個	135	
79117	後付けコーナー25用キャップ	うす茶	/////	個	135	
79118	後付けコーナー30用キャップ	オフホワイト	/////	個	135	
79118	後付けコーナー30用キャップ	アイボリー	/////	個	135	
79118	後付けコーナー30用キャップ	うす茶	/////	個	135	
79119	後付けコーナー35用キャップ	オフホワイト	/////	個	135	
79119	後付けコーナー35用キャップ	アイボリー	/////	個	135	
79119	後付けコーナー35用キャップ	うす茶	/////	個	135	
36251	後付け入隅15	オフホワイト	2.73m	本	1,160	
36251	後付け入隅15	アイボリー	2.73m	本	1,160	
36251	後付け入隅15	木目調	2.73m	本	1,160	
36252	後付け入隅20	オフホワイト	2.73m	本	1,420	
36252	後付け入隅20	アイボリー	2.73m	本	1,420	
36252	後付け入隅20	木目調	2.73m	本	1,420	
36253	後付け入隅25	オフホワイト	2.73m	本	1,660	
36253	後付け入隅25	アイボリー	2.73m	本	1,660	
36253	後付け入隅25	木目調	2.73m	本	1,660	
36256	後付け入隅用15キャップ	オフホワイト	/////	個	135	
36256	後付け入隅用15キャップ	アイボリー	/////	個	135	
36256	後付け入隅用15キャップ	うす茶	/////	個	135	
36257	後付け入隅20用キャップ	オフホワイト	/////	個	135	
36257	後付け入隅20用キャップ	アイボリー	/////	個	135	
36257	後付け入隅20用キャップ	うす茶	/////	個	135	
36258	後付け入隅25用キャップ	オフホワイト	/////	個	135	
36258	後付け入隅25用キャップ	アイボリー	/////	個	135	
36258	後付け入隅25用キャップ	うす茶	/////	個	135	

ビニール コーナー保護アングル

09005 クッションガード R8-60
1m / ブラック・イエロー / コンクリート用ビス (4×25) 10本入
2m / ブラック・イエロー / コンクリート用ビス (4×25) 20本入
ベース金具: アルミ / カバー: 軟質ビニール

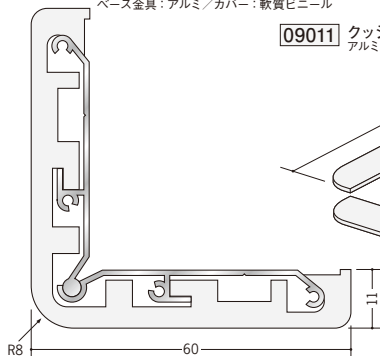

09011 クッションガード R8-60用小ロフタ異角用
アルミ / ブラック・イエロー / 2枚1組 / 皿穴あり / 同色ビス4本入

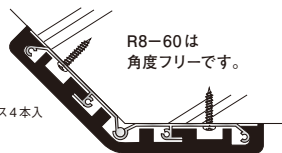
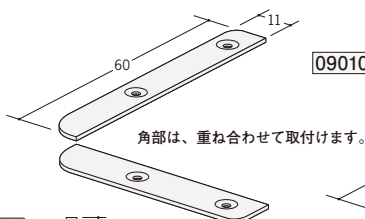

R8-60は
角度フリーです。

09010 クッションガード R8-60用小ロフタ直角用
アルミ / ブラック・イエロー / 皿穴あり / 同色ビス4本入

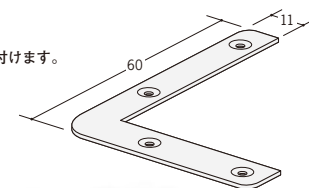

09006 クッションガード L-65
1m / イエロー・ブラック・オフホワイト・アイボリー
コンクリート用ビス (4×25) 10本入
2m / イエロー・ブラック・オフホワイト・アイボリー
コンクリート用ビス (4×25) 20本入
ベース金具: アルミ / カバー: 軟質ビニール

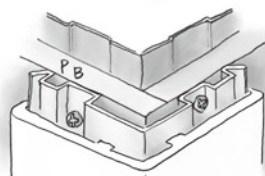
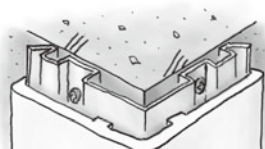
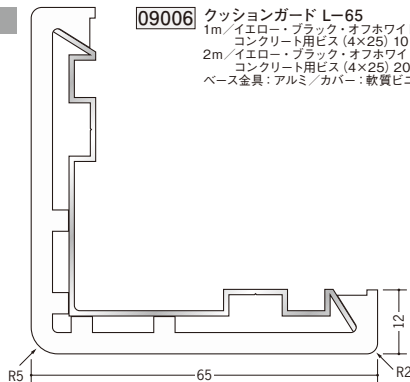

09008 クッションガード L-80
1m / イエロー・ブラック・オフホワイト・アイボリー
コンクリート用ビス (4×25) 10本入
2m / イエロー・ブラック・オフホワイト・アイボリー
コンクリート用ビス (4×25) 20本入
ベース金具: アルミ / カバー: 軟質ビニール

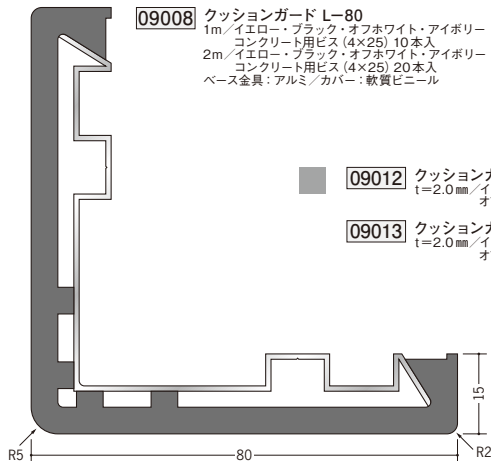

09012 クッションガード L-65用キャップ
t=2.0mm / イエロー・ブラック・
オフホワイト・アイボリー

09013 クッションガード L-80用キャップ
t=2.0mm / イエロー・ブラック・
オフホワイト・アイボリー



ビニール 断熱材用ジョイナー コ型

35131 BSC-26
2.73m / ホワイト・クリーム
各50本入

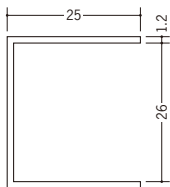

35064 コ型26
2.73m / ホワイト・クリーム・
グレー・コスモブラック
各50本入

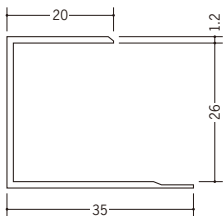

35066 コ型31
2.73m / ホワイト・クリーム
各40本入

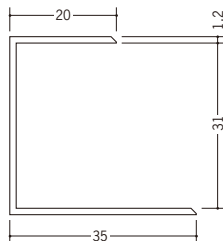

35063 コ型36
2.73m / ホワイト・クリーム
各40本入

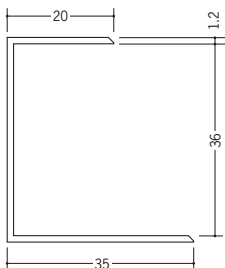

35095 コ型40
2.73m / ホワイト・クリーム
各30本入

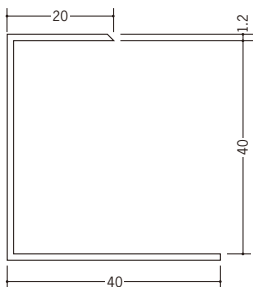

アルミ製の
断熱材用ジョイナー
(コ型)は
P326・P327です。

コ型26とコ型51にはグレーと
ブラック(コスモブラック)が
あります。



35134 BSC-51
2.73m / ホワイト・クリーム
各30本入

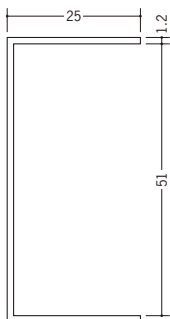

35065 コ型51
2.73m / ホワイト・クリーム・
グレー・コスモブラック
各20本入

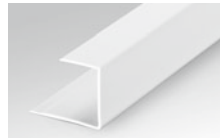
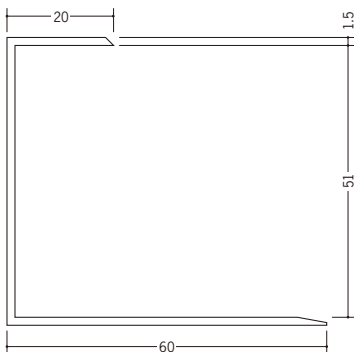

ホワイト

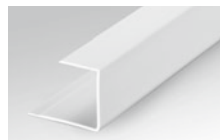

クリーム

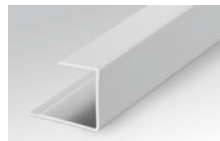

グレー(コ型26・51のみ)

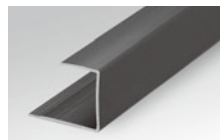

コスモブラック(コ型26・51のみ)

R加工の場合は、P638～P640をご参照下さい。

ビニール 断熱材用ジョイナー コ型

35096 コ型75
2.73m/ホワイト・クリーム/各15本入

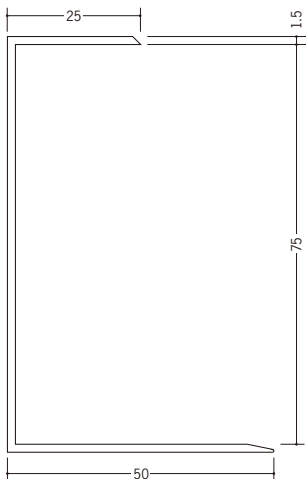

35097 コ型100
2.73m/ホワイト・クリーム/各10本入

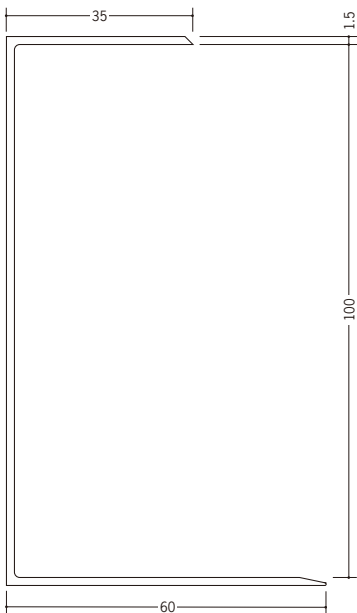

35085 PCF-3 (コ型カバー 25mm・50mm兼用)
2.73m/ホワイト・クリーム/各50本入

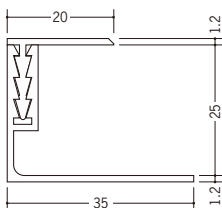

35085 PCF-3 (コ型カバー 25mm・50mm兼用)
2.73m/ホワイト・クリーム/各50本入

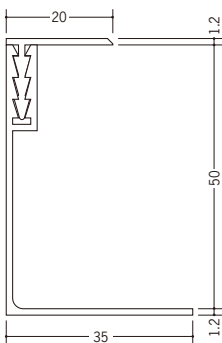

35083 CF-1 (コ型ベース 25mm用)
1.82m/ホワイト・クリーム/各50本入

25mmの断熱材は
PCF-3+CF-1
50mmの断熱材は
PCF-3+CF-2の
組み合わせになります。



35084 CF-2 (コ型ベース 50mm用)
1.82m/ホワイト・クリーム/各50本入

ベースとカバーは
別売りです。
セットされていないので
ご注意下さい。

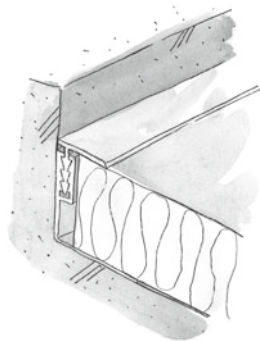

ビニール 断熱材用ジョイナー H型

35123 BSH-26
2.73m/ホワイト・クリーム
各50本入

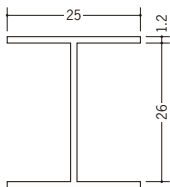

35061 H型26
2.73m/ホワイト・クリーム・
グレー・コスモブラック
各50本入

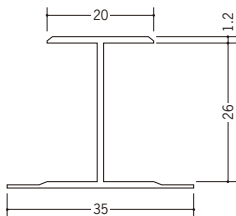

35072 H型31
2.73m/ホワイト・クリーム
各40本入

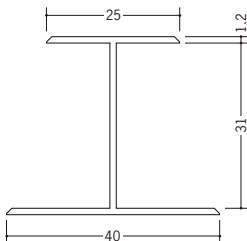

35060 H型36
2.73m/ホワイト・クリーム
各40本入

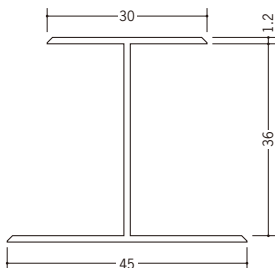

35092 H型40
2.73m/ホワイト・クリーム
各25本入

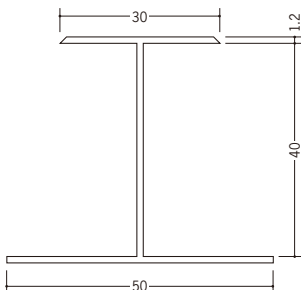

アルミ製の
断熱材用ジョイナー
(H型) は
P328・P329です。

H型26とH型51には
グレーとブラック
(コスモブラック) が
あります。

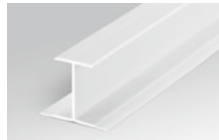

ホワイト



クリーム

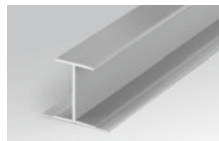

グレー (H型26・51のみ)

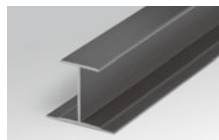

コスモブラック (H型26・51のみ)

35126 BSH-51
2.73m/ホワイト・クリーム
各25本入

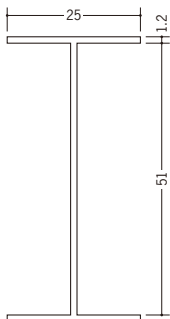

35062 H型51
2.73m/ホワイト・クリーム・
グレー・コスモブラック
各20本入

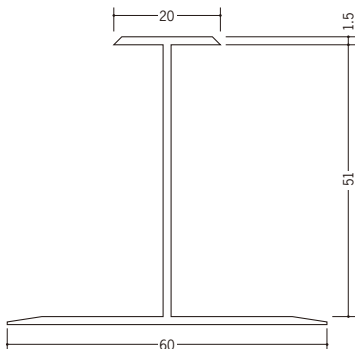

R加工の場合は、P638～P640をご参照下さい。

ビニール 断熱材用ジョイナー H型

35093 H型 75
2.73m / ホワイト・クリーム / 各15本入

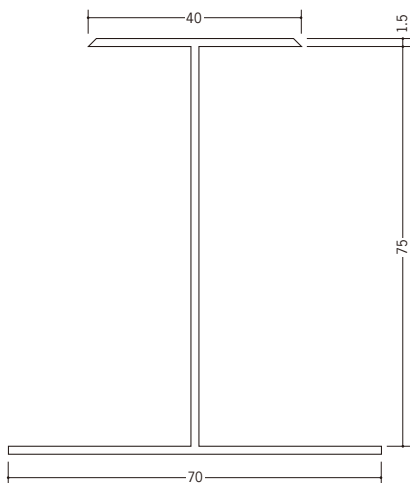

35094 H型 100
2.73m / ホワイト・クリーム / 各10本入

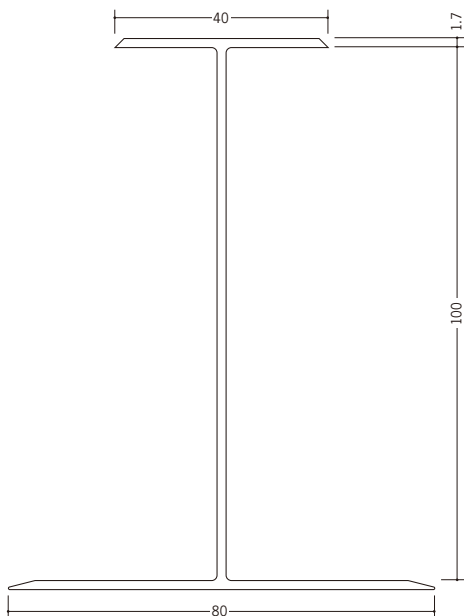

35070 TF-2 (H型カバー 25mm用)
2.73m / ホワイト・クリーム / 各50本入

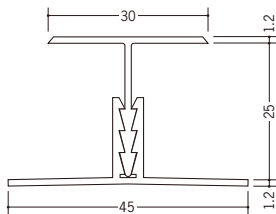

35071 TF-1 (H型ベース 25mm・50mm兼用)
1.82m / ホワイト / 30本入

25mmの断熱材は
TF-2 + TF-1
50mmの断熱材は
TF-3 + TF-1の
組み合わせになります。



35069 TF-3 (H型カバー 50mm用)
2.73m / ホワイト・クリーム / 各30本入

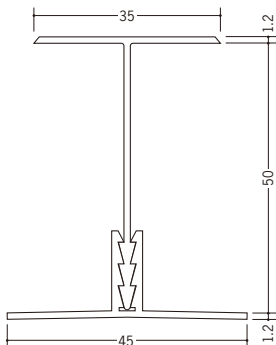

35071 TF-1 (H型ベース 25mm・50mm兼用)
1.82m / ホワイト / 30本入

ベースとカバーは
別売りです。
セットされていません
のでご注意ください。

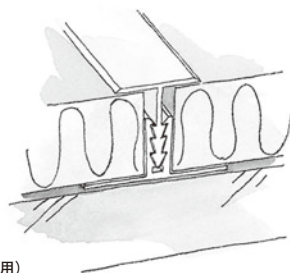

ビニール 断熱材用ジョイナー 出隅

35079 出隅 26
2.73m / ホワイト・クリーム・グレー・コスモブラック
各 16 本入

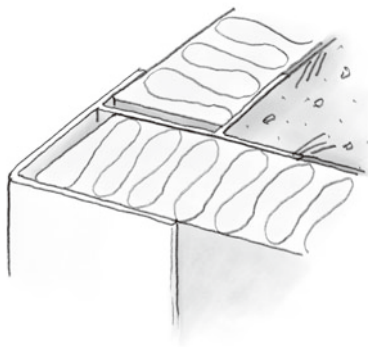
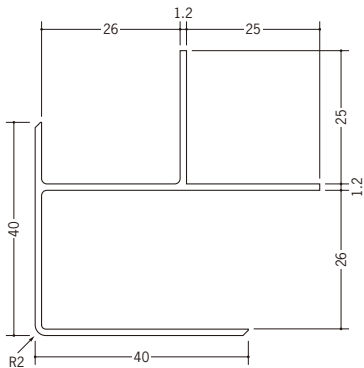

アルミ製断熱材用
ジョイナー出隅は、
P330です。



35080 出隅 51
2.73m / ホワイト・クリーム・グレー・コスモブラック
各 8 本入

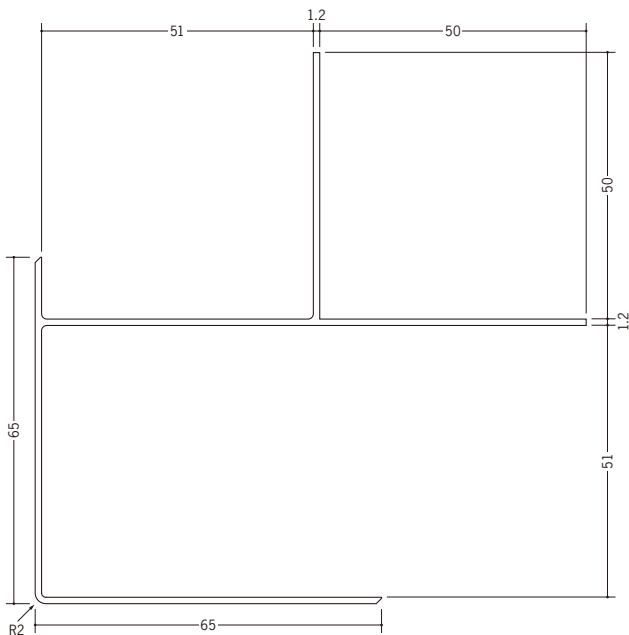

ホワイト



クリーム



グレー



コスモブラック

ビニール 断熱材用ジョイナー 出隅

35086 PDF-1 (出隅ベース 25mm・50mm兼用)
 1.82m/ホワイト/40本入

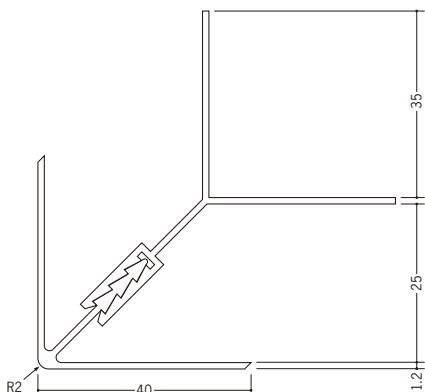

35087 PDF-2 (出隅カバー 25mm用)
 2.73m/ホワイト・クリーム/各30本入



目違いを防ぐ為
 ベースとカバーの
 定尺を違えてあります。
 ご注意下さい。

35086 PDF-1
 (出隅ベース 25mm・50mm兼用)
 1.82m/ホワイト/40本入

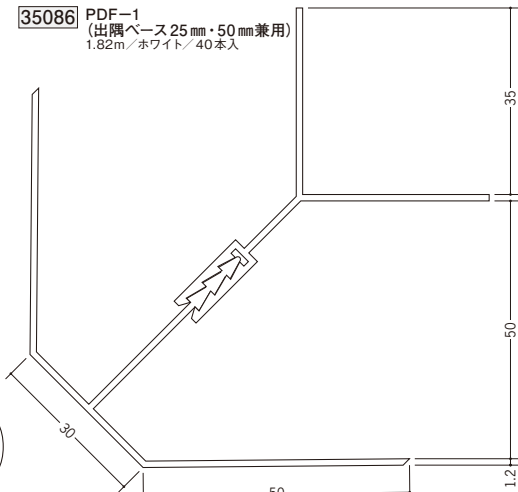

35074 PMD-50 (出隅カバー 50mm用)
 2.73m/ホワイト・クリーム/各6本入

35086 PDF-1
 (出隅ベース 25mm・50mm兼用)
 1.82m/ホワイト/40本入

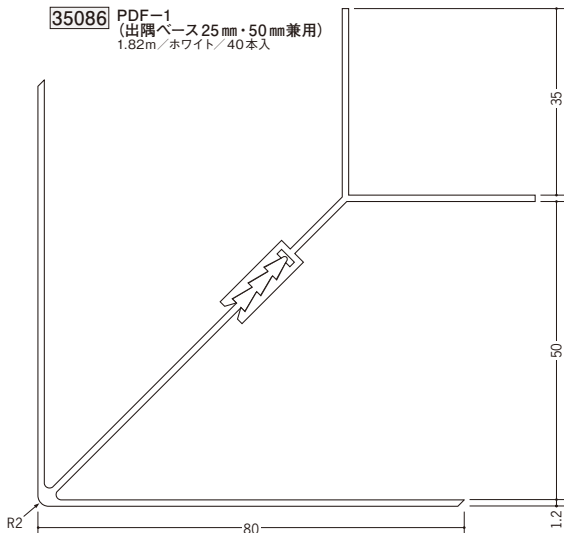

ベースとカバーは、
 それぞれ別売りです。
 セットされていません
 のでご注意下さい。



35088 PDF-3 (出隅カバー 50mm用)
 2.73m/ホワイト・クリーム/各10本入

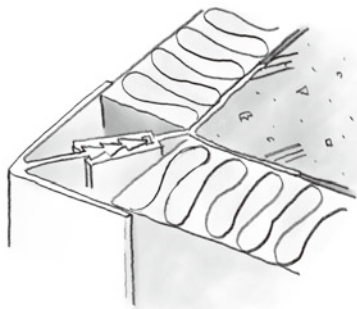

ビニール 断熱材用ジョイナー 入隅

35091

PIF-1 (入隅ベース 25mm・50mm兼用)
1.82m / ホワイト / 30本入

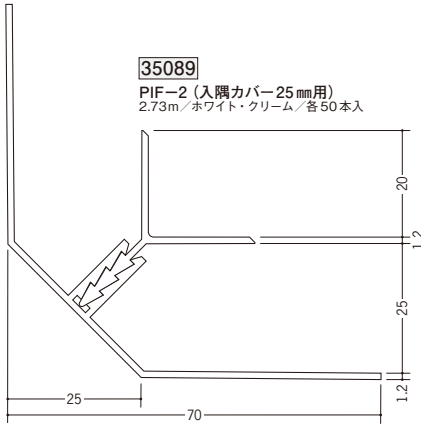

35089

PIF-2 (入隅カバー 25mm用)
2.73m / ホワイト・クリーム / 各50本入

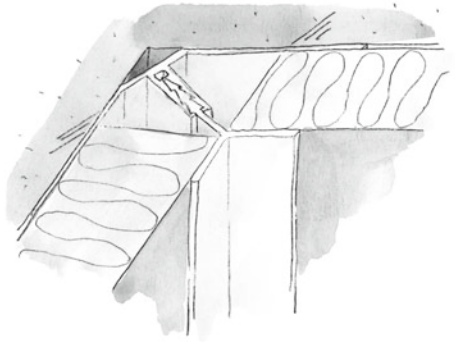

35091

PIF-1
(入隅ベース 25mm・50mm兼用)
1.82m / ホワイト / 30本入

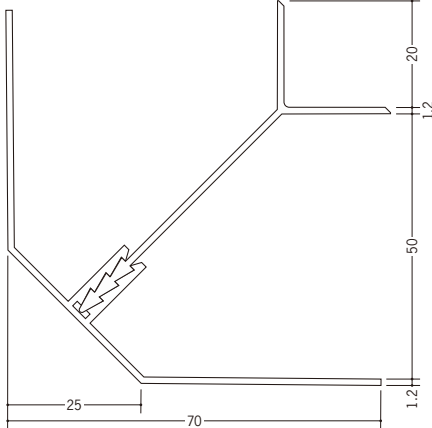

35090

PIF-3 (入隅カバー 50mm用)
2.73m / ホワイト・クリーム / 各30本入

目違いを防ぐ為
ベースとカバーの
定尺を違えてあります。
ご注意ください。

ベースとカバーは、
それぞれ別売りです。
セットされていません
のでご注意ください。

アルミ製の
断熱材用ジョイナー
(入隅) はP331です。



ビニール 断熱材用ジョイナー ハット型

35067 ハット型25
2.73m/ホワイト・クリーム/各25本入

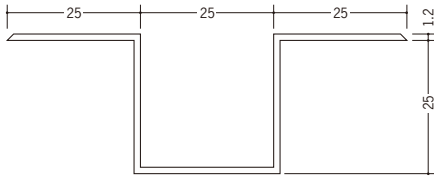

36001 ハット型30
2.73m/ホワイト・クリーム/各25本入

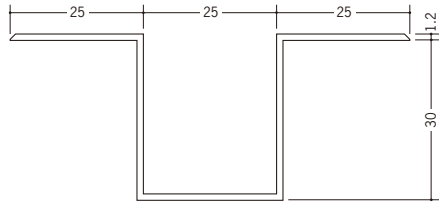

35098 ハット型40
2.73m/ホワイト・クリーム/各25本入

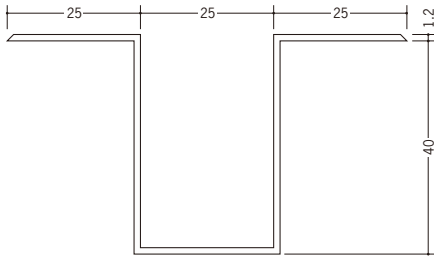

35068 ハット型50
2.73m/ホワイト・クリーム/各20本入

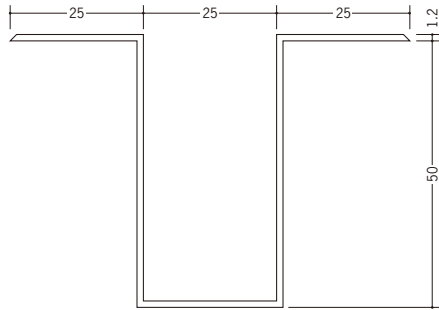

アルミ製の
断熱材用ジョイナー
(ハット型) はP332です。



36000 ハット型100
2.73m/ホワイト・クリーム/各10本入

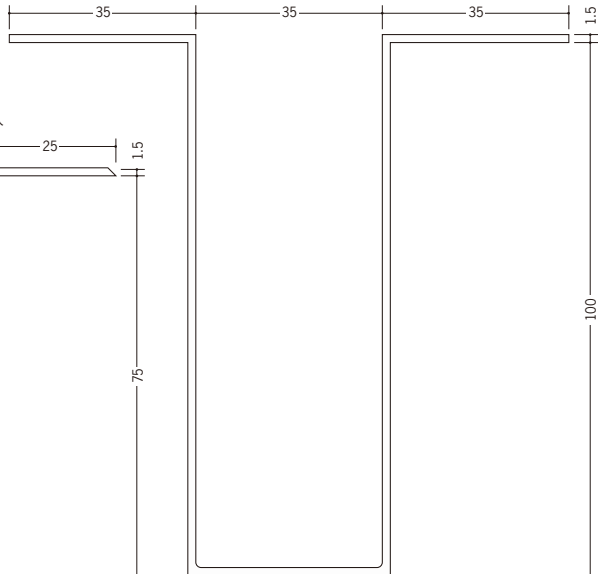

35099 ハット型75
2.73m/ホワイト・クリーム/各15本入

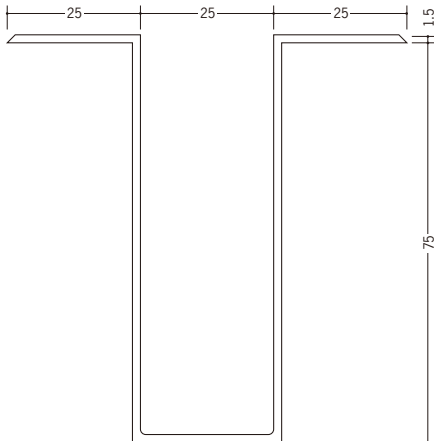

R加工の場合は、P638～P640をご参照下さい。

ビニール 腰壁見切

33261

P モール 20
2m / オフホワイト・アイボリー・木目調
ベース / ホワイト
各 50 本入

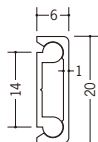

33262

P モール 30
2m / オフホワイト・アイボリー・木目調
ベース / ホワイト
各 50 本入

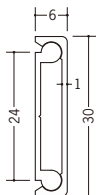

33263

P モール 40
2m / オフホワイト・アイボリー・木目調
ベース / ホワイト
各 50 本入

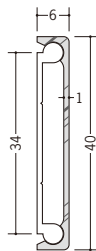

33264

P モール 50
2m / オフホワイト・アイボリー・木目調
ベース / ホワイト
各 40 本入

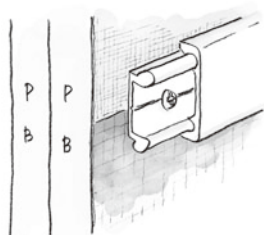
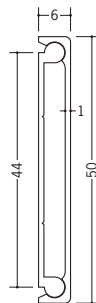

P モール役物

1 辺あたり 200 mm (働き寸法)
働き寸法とは? → P480

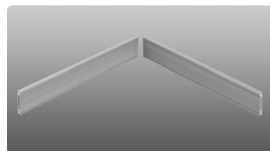

33271 P モール 20 用直角出隅
オフホワイト・アイボリー・木目調

33275 P モール 20 用直角入隅
オフホワイト・アイボリー・木目調

33272 P モール 30 用直角出隅
オフホワイト・アイボリー・木目調

33276 P モール 30 用直角入隅
オフホワイト・アイボリー・木目調

33273 P モール 40 用直角出隅
オフホワイト・アイボリー・木目調

33277 P モール 40 用直角入隅
オフホワイト・アイボリー・木目調

33274 P モール 50 用直角出隅
オフホワイト・アイボリー・木目調

33278 P モール 50 用直角入隅
オフホワイト・アイボリー・木目調

P モール用直角出隅は、カバーを
折り曲げて取り付けて下さい。
その際にアイボリーと木目調は
カド部が白くなる場合があります。



P モール用直角入隅は、
トメカットのみです。



別冊カタログがあります



「腰壁見切&巾木」

79140 P モール 20 用キャップ
↑=1.5mm / オフホワイト・アイボリー・うす茶

79141 P モール 30 用キャップ
↑=1.5mm / オフホワイト・アイボリー・うす茶

79142 P モール 40 用キャップ
↑=1.5mm / オフホワイト・アイボリー・うす茶・シルバー調

79143 P モール 50 用キャップ
↑=1.5mm / オフホワイト・アイボリー・うす茶・シルバー調

ビニール 腰壁見切

37065 ビニール腰壁見切S
 2m/ホワイト・ベージュ
 各100本入

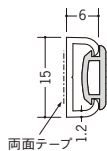

53099
 軟質キャップ (別途)
 30m巻・m売り
 ホワイト・ベージュ

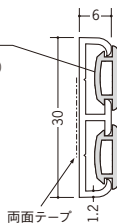

37066 ビニール腰壁見切W
 2m/ホワイト・ベージュ
 各100本入

軟質キャップは、
 別途ご用意下さい。

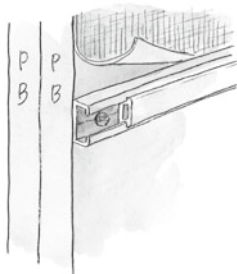

57180 腰かべモールR-15
 2m/ホワイト・ベージュ
 各100本入

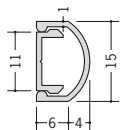

57181 腰かべモールR-20
 2m/ホワイト・ベージュ
 各40本入

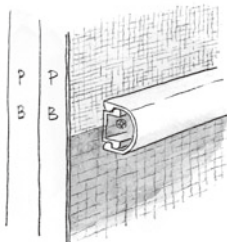
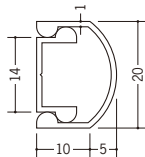

55146 腰かべモールR-15用キャップ
 t=1.5mm/ホワイト・ベージュ

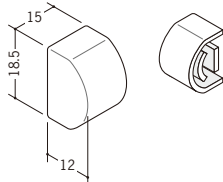

57182 腰かべモールR-20用キャップ
 t=1.5mm/ホワイト・ベージュ

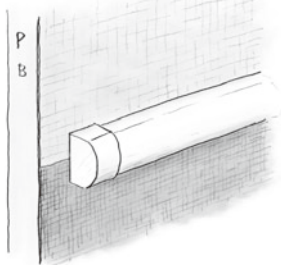
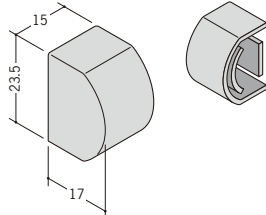

33256 目地棒FF-30
 2m/オフホワイト・
 アイボリー・ベージュ
 各60本入

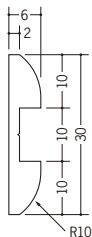

33257 目地棒FF-40
 2m/オフホワイト・
 アイボリー・ベージュ
 各35本入

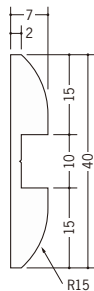

33258 目地棒FF-50
 2m/オフホワイト・
 アイボリー・ベージュ
 各20本入

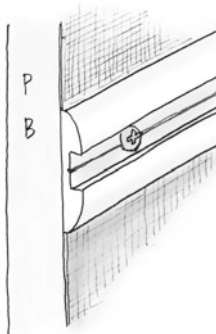
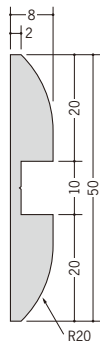

ビニール 立ち上げ見切

32001

GC-3.5カラー
2.73m / オフホワイト・アイボリー・ベージュ
各150本入

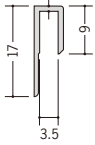

32008

HG-3.5カラー
2.73m / オフホワイト・アイボリー・ベージュ
各100本入

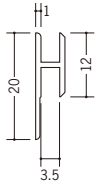

GC-3.5カラーの
他の色はP133、
HG-3.5カラーの
他の色はP137です。



32000

GC-3.5カラー用直角出隅
200mm + 200mm / オフホワイト・アイボリー・ベージュ

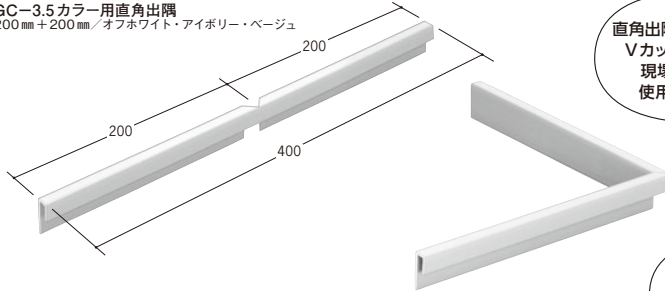

直角出隅・直角入隅は、
Vカット加工品です。
現場で折曲げて
使用して下さい。



31980

GC-3.5カラー用直角入隅
200mm + 200mm / オフホワイト・アイボリー・ベージュ

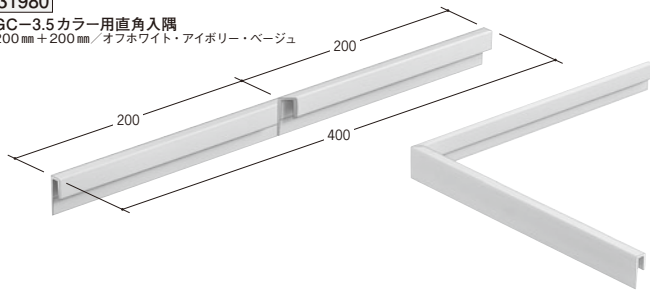

GC-3.5カラー使用時の
出隅部分は、直角出隅
又は出隅用カバーを
ご使用下さい。

79148

GC-3.5カラー 出隅用カバー
t=0.5~1.5mm / オフホワイト・アイボリー・ベージュ

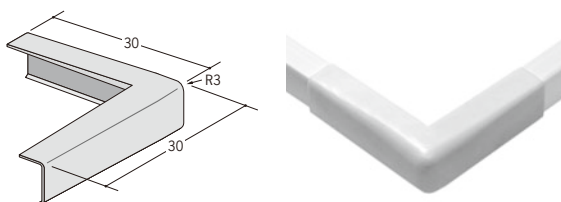

出隅用カバーは、
GC-3.5カラーの
出隅部分に接着剤で
貼り付けて下さい。



ビニール 立ち上げ見切

38001

立ち上げ見切5型

2m / オフホワイト・アイボリー・ベージュ
各150本入

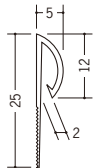

37060

立ち上げ見切1型

2m / オフホワイト・アイボリー・ベージュ
各100本入

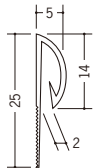

37059

立ち上げ見切4型

2m / オフホワイト・アイボリー・ベージュ
各50本入

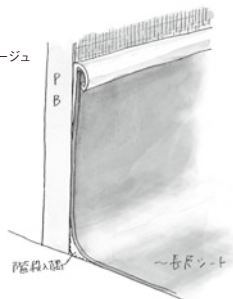
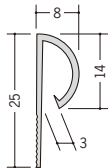

37185

立ち上げ見切ソフト-2N

2m / オフホワイト・アイボリー・ベージュ
各80本入

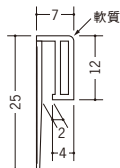

37186

立ち上げ見切ソフト-3N

2m / オフホワイト・アイボリー・ベージュ
各80本入

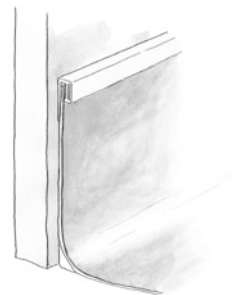
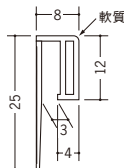

08071

階段入隅10R

1.5m / オフホワイト
350本入



08072

階段入隅15R

1.5m / オフホワイト
200本入

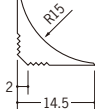

08073

階段入隅20R

1.5m / オフホワイト
130本入

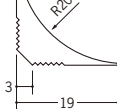

08074

階段入隅25R

1.5m / オフホワイト
80本入

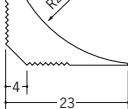

08075

階段入隅30R

1.5m / オフホワイト
70本入

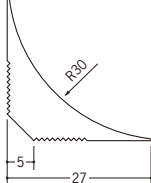

08076

階段入隅35R

1.5m / オフホワイト
50本入

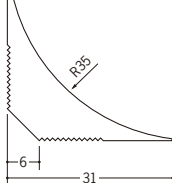

08077

階段入隅50R

1.5m / オフホワイト
25本入

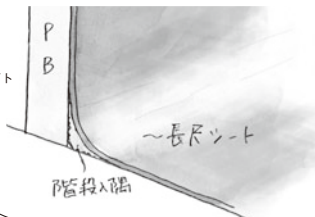
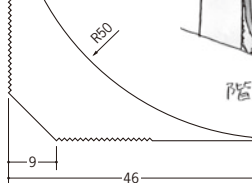

別冊カタログがあります



「腰壁見切&巾木」

階段入隅は、長尺シートを立ち上げた時のR面取りにご使用下さい。



階段入隅は、ゴム系の接着剤で入隅部分に接着して下さい。

ビニール 立ち上げ見切

37067

立ち上げ見切2型-60
2m/アイボリー・ベージュ
各50本入

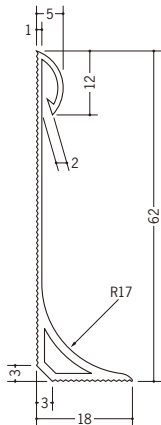

37068

立ち上げ見切2型-100
2m/アイボリー・ベージュ
各30本入

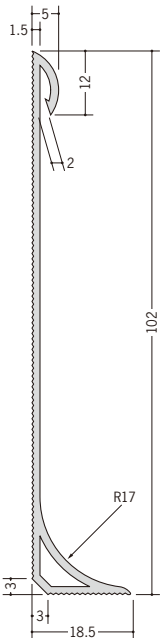

37069

立ち上げ見切3型-60
2m/アイボリー・ベージュ
各50本入

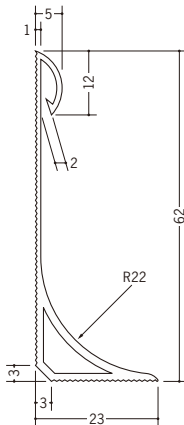

37070

立ち上げ見切3型-100
2m/アイボリー・ベージュ
各30本入

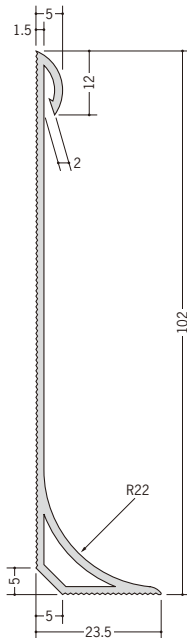

出隅・入隅の
役物製作も承ります。



立ち上げ見切2型・3型は、
見付け12mmタイプです。

立ち上げ見切2型は、
仕上面でR15、
3型は、R20です。
(長尺シート2mmの場合)



アイボリー



ベージュ

別冊カタログがあります



「腰壁見切&巾木」

ビニール 立ち上げ見切

38002

立ち上げ見切6型-60
2m/アイボリー・ベージュ
各30本入

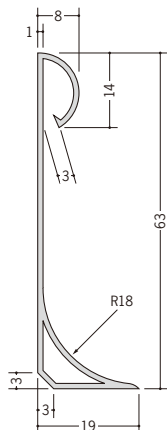

38003

立ち上げ見切6型-100
2m/アイボリー・ベージュ
各20本入

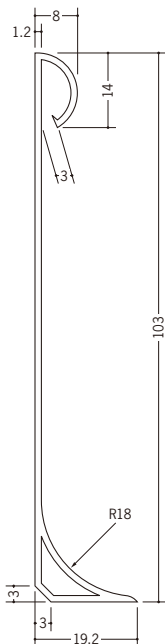

38004

立ち上げ見切7型-60
2m/アイボリー・ベージュ
各30本入

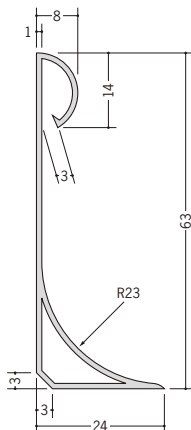

38005

立ち上げ見切7型-100
2m/アイボリー・ベージュ
各20本入

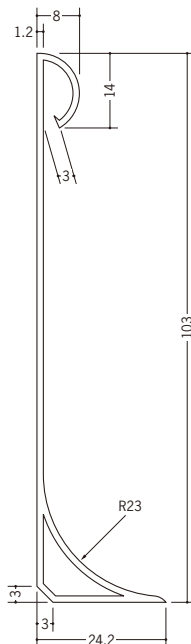

出隅・入隅の
役物製作も承ります。



立ち上げ見切り6型・7型は
見付け14mmタイプです。

6型は仕上げ面でR15
7型はR20です。
(長尺シート3mmの場合)

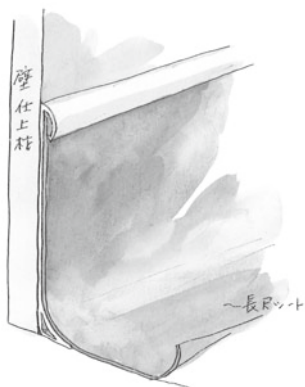

ビニール 巾木

38010 PFB-60
 2m / オフホワイト・
 コスモブラック
 各50本入

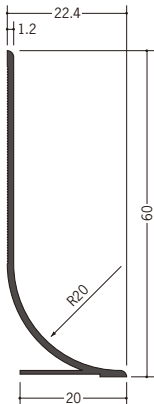

38011 PFB-75
 2m / オフホワイト・
 コスモブラック
 各50本入

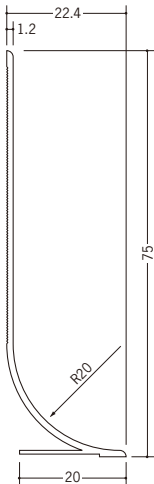

38009 PFB-100
 2m / オフホワイト・
 コスモブラック
 各30本入

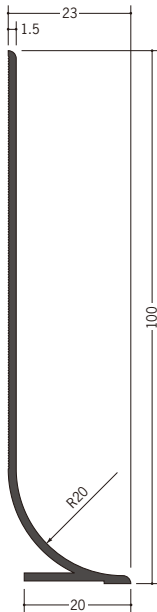

サイドキャップを
 ドア枠部で使用する
 場合は、ドア枠面にも
 接着剤を塗布して
 取付けて下さい。

PFBは、
 壁仕上材に
 接着剤で
 圧着して下さい。



PFBタイプ役物

(オフホワイト・コスモブラック)

1辺あたり100mm(働き寸法)

38014 PFB-60直角出隅

38016 PFB-75直角出隅

38018 PFB-100直角出隅

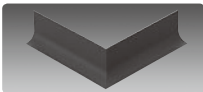

38013 PFB-60直角入隅

38015 PFB-75直角入隅

38017 PFB-100直角入隅



別冊カタログがあります



「腰壁見切&巾木」

79129 PFB-60用サイドキャップ
 t=1.0mm / オフホワイト・コスモブラック

79130 PFB-75用サイドキャップ
 t=1.0mm / オフホワイト・コスモブラック

79131 PFB-100用サイドキャップ
 t=1.0mm / オフホワイト・コスモブラック

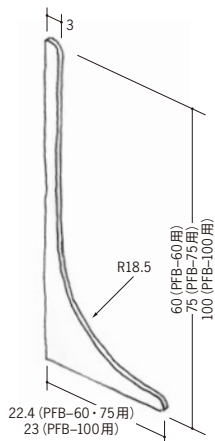
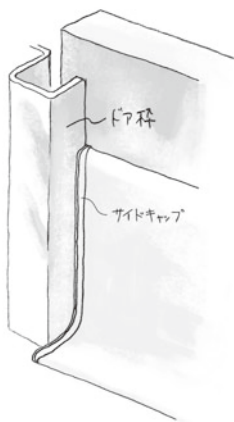

ビニール 巾木

38023 PF30R-60
2m / オフホワイト・コスモブラック
各30本入

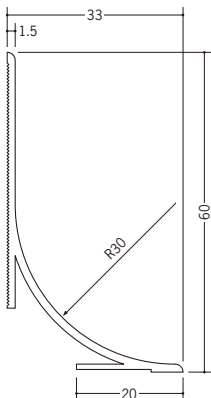

38024 PF30R-75
2m / オフホワイト・コスモブラック
各30本入

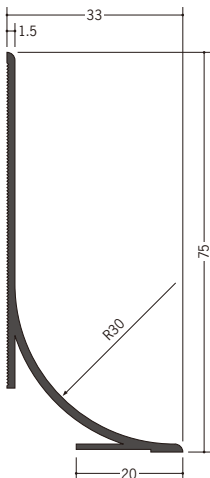

38012 PF30R-100
2m / オフホワイト・コスモブラック
各25本入

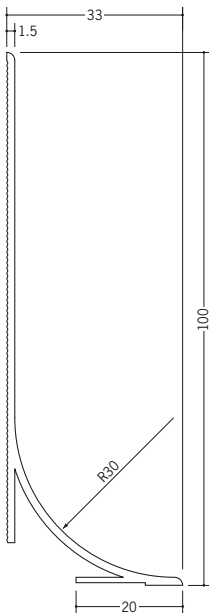

サイドキャップをドア枠で使用
する場合は、ドア枠面にも
接着剤を塗布して取付けて下さい。



PF30Rは、壁仕上材に
接着剤で圧着して下さい。

79132 PF30R-60用サイドキャップ
t=1.0mm / オフホワイト・コスモブラック

79133 PF30R-75用サイドキャップ
t=1.0mm / オフホワイト・コスモブラック

79134 PF30R-100用サイドキャップ
t=1.0mm / オフホワイト・コスモブラック

PF30Rタイプ役物

(オフホワイト・コスモブラック)

1辺あたり100mm (働き寸法)

38101 PF30R-60直角出隅

38103 PF30R-75直角出隅

38105 PF30R-100直角出隅



38102 PF30R-60直角入隅

38104 PF30R-75直角入隅

38106 PF30R-100直角入隅

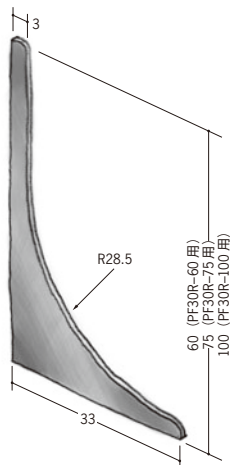
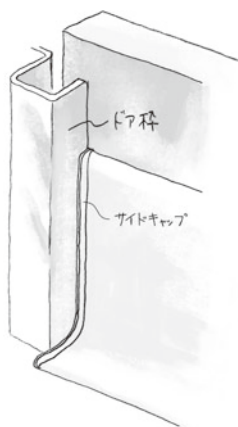
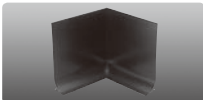

60 (PF30R-60用)
75 (PF30R-75用)
100 (PF30R-100用)

ビニル 巾木

38006 PFC-660
 2m / オフホワイト・コスモブラック
 各45本入

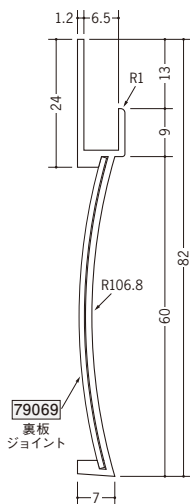

38007 PFC-960
 2m / オフホワイト・コスモブラック
 各45本入

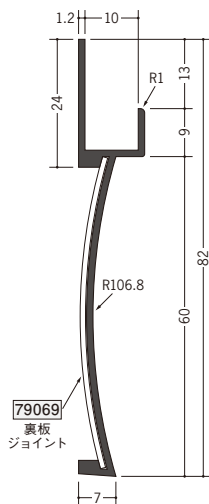

38008 PFC-1260
 2m / オフホワイト・コスモブラック
 各45本入

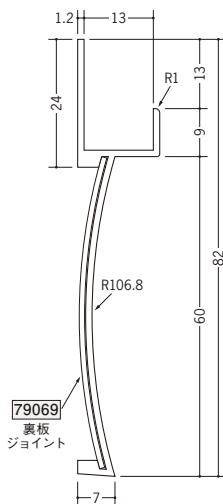

出隅・入隅の
 加工品等
 特注役物を
 承ります。

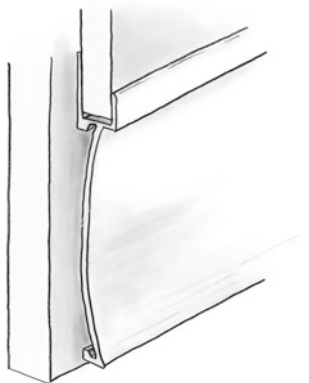

別冊カタログがあります



「腰壁見切&巾木」

ビニル 巾木

09050 ガード巾木 60
2m/オフホワイト・
コスモブラック
各15本入

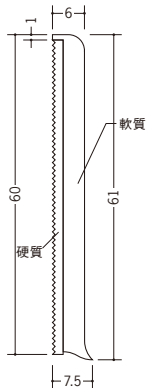

09051 ガード巾木 75
2m/オフホワイト・
コスモブラック
各10本入

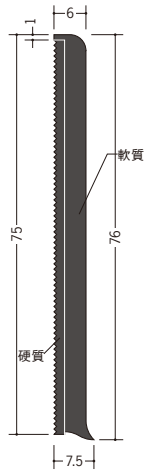

09048 ガード巾木 100
2m/オフホワイト・
コスモブラック
各10本入

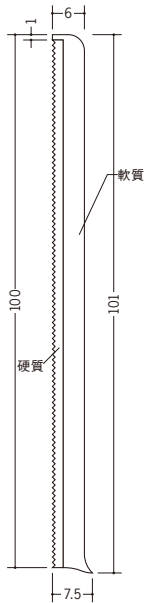

09049 ガード巾木 150
2m/オフホワイト・
コスモブラック
各4本入

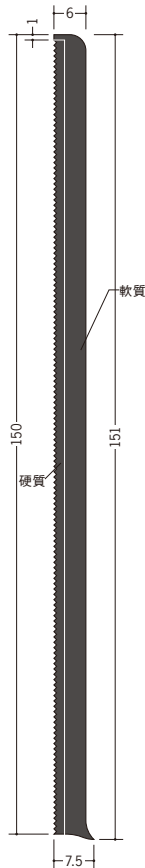

ガード巾木は
クッション性があり、
後付け出来る巾木です。

出隅・入隅の
加工品等
特注役物を
承ります。

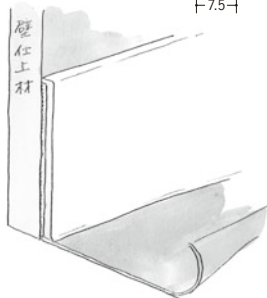

オフホワイト



コスモブラック

ビニール 塗装用巾木

09054 ペンキ貼り巾木 60
 2m / オフホワイト / 20本入

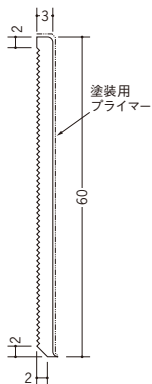

09055 ペンキ貼り巾木 75
 2m / オフホワイト / 20本入

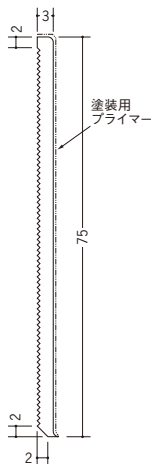

09056 ペンキ貼り巾木 100
 2m / オフホワイト / 20本入

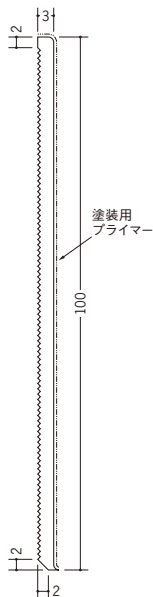

ビニール
 腰壁見切・巾木



見付け部分にペンキ仕上げ専用の
 プライマー (下処理剤F☆☆☆☆)
 が付いています。



ビニール カラー巾木

09052

カラー貼り巾木 60
2m / 下記全色あり / 各20本入

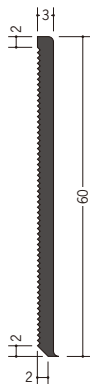

09053

カラー貼り巾木 75
2m / 下記全色あり / 各20本入

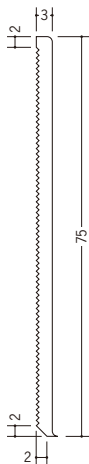

09057

カラー貼り巾木 100
2m / 下記全色あり / 各20本入

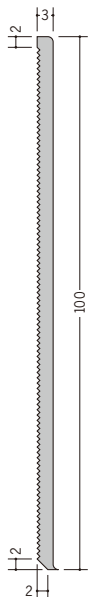

別冊カタログがあります



カラーコーディネート



「腰壁見切と巾木」

カラー見切、カラージョイナー等との
カラーコーディネートが可能です。

貼り巾木は、
硬質巾木です。

貼り巾木は、
豊富な色
(全11色)を
取り揃えました。



貼り巾木カラー



オフホワイト



アイボリー



ベージュ



ピンク



ブルー



グリーン



ワインレッド



グレー



ブラウン

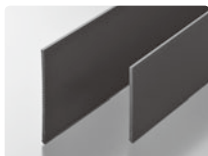

コスモブラック



木目調

ビニール アングル 等辺

10 **36004** アングル10 (t=1.0)
1.82m/ホワイト/300本入
2.73m/ホワイト/250本入

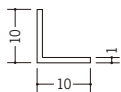

36321 アングル10 (t=1.5)
1.82m/ホワイト/150本入
2.73m/ホワイト/100本入

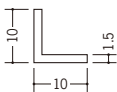

36322 アングル10 (t=2.0)
1.82m/ホワイト/120本入
2.73m/ホワイト/80本入

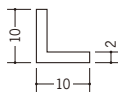

36323 アングル10 (t=2.5)
1.82m/ホワイト/100本入
2.73m/ホワイト/70本入

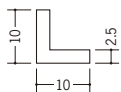

36324 アングル10 (t=3.0)
1.82m/ホワイト/80本入
2.73m/ホワイト/60本入

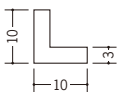

13 **36005** アングル13 (t=1.0)
1.82m/ホワイト/300本入
2.73m/ホワイト/200本入

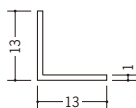

36325 アングル13 (t=1.5)
1.82m/ホワイト/120本入
2.73m/ホワイト/80本入

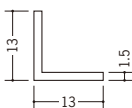

36326 アングル13 (t=2.0)
1.82m/ホワイト/100本入
2.73m/ホワイト/70本入

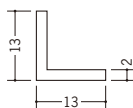

36327 アングル13 (t=2.5)
1.82m/ホワイト/80本入
2.73m/ホワイト/60本入

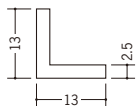

36328 アングル13 (t=3.0)
1.82m/ホワイト/70本入
2.73m/ホワイト/50本入

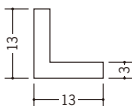

15 **36010** アングル15 (t=1.0)
1.82m/ホワイト/200本入
2.73m/ホワイト/150本入

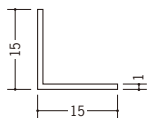

36006 アングル15 (t=1.2)
1.82m/ホワイト/200本入

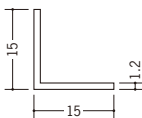

36329 アングル15 (t=1.5)
1.82m/ホワイト/100本入
2.73m/ホワイト/60本入

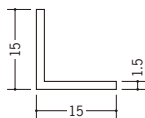

36330 アングル15 (t=2.0)
1.82m/ホワイト/80本入
2.73m/ホワイト/60本入

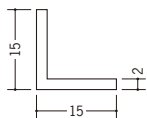

36331 アングル15 (t=2.5)
1.82m/ホワイト/70本入
2.73m/ホワイト/50本入

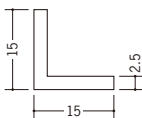

36332 アングル15 (t=3.0)
1.82m/ホワイト/60本入
2.73m/ホワイト/50本入

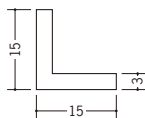

R加工の場合は、P638～P640をご参照下さい。

商品コード	商品名	色	規格	単位	定価	備考
36004	アングル10(t=1.0)	ホワイト	1.82m	本	90	
36004	アングル10(t=1.0)	ホワイト	2.73m	本	145	
36321	アングル10(t=1.5)	ホワイト	1.82m	本	165	
36321	アングル10(t=1.5)	ホワイト	2.73m	本	250	
36322	アングル10(t=2.0)	ホワイト	1.82m	本	215	
36322	アングル10(t=2.0)	ホワイト	2.73m	本	320	
36323	アングル10(t=2.5)	ホワイト	1.82m	本	260	
36323	アングル10(t=2.5)	ホワイト	2.73m	本	390	
36324	アングル10(t=3.0)	ホワイト	1.82m	本	305	
36324	アングル10(t=3.0)	ホワイト	2.73m	本	455	
36005	アングル13(t=1.0)	ホワイト	1.82m	本	145	
36005	アングル13(t=1.0)	ホワイト	2.73m	本	220	
36325	アングル13(t=1.5)	ホワイト	1.82m	本	230	
36325	アングル13(t=1.5)	ホワイト	2.73m	本	340	
36326	アングル13(t=2.0)	ホワイト	1.82m	本	300	
36326	アングル13(t=2.0)	ホワイト	2.73m	本	450	
36327	アングル13(t=2.5)	ホワイト	1.82m	本	365	
36327	アングル13(t=2.5)	ホワイト	2.73m	本	550	
36328	アングル13(t=3.0)	ホワイト	1.82m	本	430	
36328	アングル13(t=3.0)	ホワイト	2.73m	本	640	
36010	アングル15(t=1.0)	ホワイト	1.82m	本	220	
36010	アングル15(t=1.0)	ホワイト	2.73m	本	330	
36006	アングル15(t=1.2)	ホワイト	1.82m	本	260	
36329	アングル15(t=1.5)	ホワイト	1.82m	本	330	
36329	アングル15(t=1.5)	ホワイト	2.73m	本	500	
36330	アングル15(t=2.0)	ホワイト	1.82m	本	435	
36330	アングル15(t=2.0)	ホワイト	2.73m	本	650	
36331	アングル15(t=2.5)	ホワイト	1.82m	本	535	
36331	アングル15(t=2.5)	ホワイト	2.73m	本	800	
36332	アングル15(t=3.0)	ホワイト	1.82m	本	630	
36332	アングル15(t=3.0)	ホワイト	2.73m	本	940	

ビニール アングル 等辺

20 **36107** アングル20 (t=1.0)
1.82m/ホワイト/150本入
2.73m/ホワイト/100本入

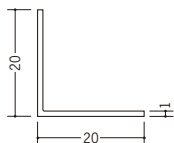

36007 アングル20 (t=1.5)
1.82m/ホワイト/100本入
2.73m/ホワイト/70本入
3m/ホワイト/70本入

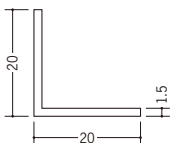

36333 アングル20 (t=2.0)
1.82m/ホワイト/60本入
2.73m/ホワイト/50本入

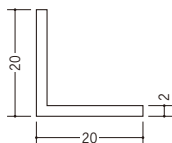

36334 アングル20 (t=2.5)
1.82m/ホワイト/60本入
2.73m/ホワイト/40本入

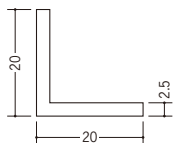

36181 アングル20 (t=3.0)
1.82m/ホワイト/50本入
2.73m/ホワイト/40本入

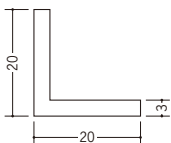

36191 アングル20 (t=5.0)
2.73m/ホワイト/20本入

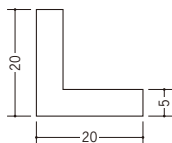

22 **36108** アングル22 (t=1.0)
1.82m/ホワイト/150本入
2.73m/ホワイト/100本入

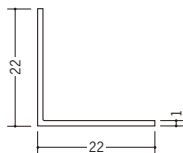

36008 アングル22 (t=1.5)
1.82m/ホワイト/100本入
2.73m/ホワイト/70本入

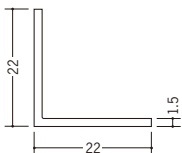

36335 アングル22 (t=2.0)
1.82m/ホワイト/60本入
2.73m/ホワイト/40本入

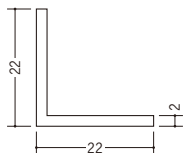

36336 アングル22 (t=2.5)
1.82m/ホワイト/50本入
2.73m/ホワイト/40本入

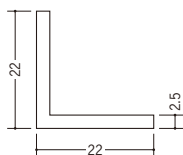

36337 アングル22 (t=3.0)
1.82m/ホワイト/40本入
2.73m/ホワイト/30本入

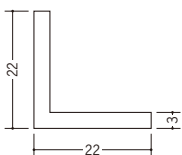

肉厚・定尺等のご指示も忘れずに!



R加工の場合は、P638～P640をご参照下さい。

ビニール アングル 等辺

25 **36109** アングル25 (t=1.0)
1.82m/ホワイト/150本入
2.73m/ホワイト/100本入

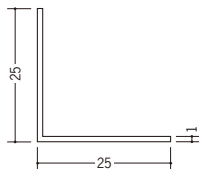

36009 アングル25 (t=1.5)
1.82m/ホワイト/100本入
2.73m/ホワイト/70本入
3m/ホワイト/70本入

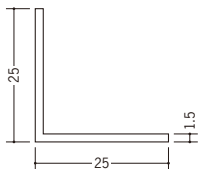

36338 アングル25 (t=2.0)
1.82m/ホワイト/80本入
2.73m/ホワイト/50本入

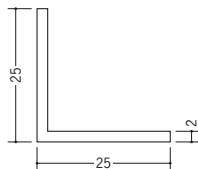

36339 アングル25 (t=2.5)
1.82m/ホワイト/70本入
2.73m/ホワイト/40本入

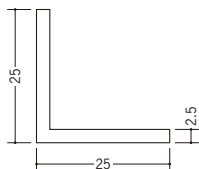

36182 アングル25 (t=3.0)
1.82m/ホワイト/40本入
2.73m/ホワイト/25本入

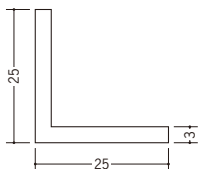

36192 アングル25 (t=5.0)
2.73m/ホワイト/15本入

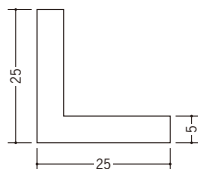

30 **36112** アングル30 (t=1.0)
1.82m/ホワイト/100本入
2.73m/ホワイト/70本入

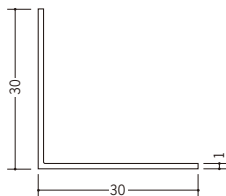

36012 アングル30 (t=1.5)
1.82m/ホワイト/100本入
2.73m/ホワイト/50本入
3m/ホワイト/50本入

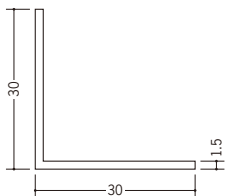

36340 アングル30 (t=2.0)
1.82m/ホワイト/70本入
2.73m/ホワイト/40本入

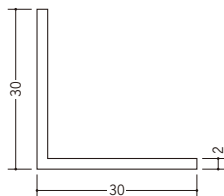

36341 アングル30 (t=2.5)
1.82m/ホワイト/60本入
2.73m/ホワイト/30本入

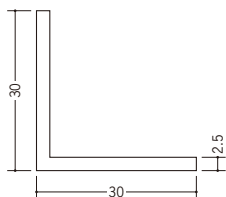

36184 アングル30 (t=3.0)
1.82m/ホワイト/30本入
2.73m/ホワイト/25本入

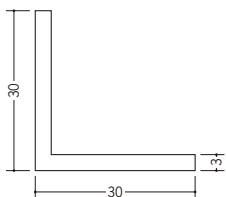

36193 アングル30 (t=5.0)
2.73m/ホワイト/15本入

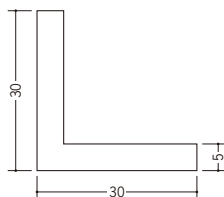

R加工の場合は、P638～P640をご参照下さい。

ビニール アングル 等辺

35 **36106** アングル35 (t=1.5)
1.82m/ホワイト/50本入
2.73m/ホワイト/30本入

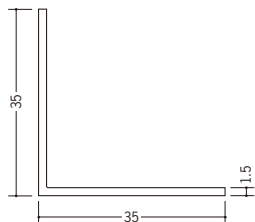

36113 アングル35 (t=2.0)
1.82m/ホワイト/50本入
2.73m/ホワイト/30本入

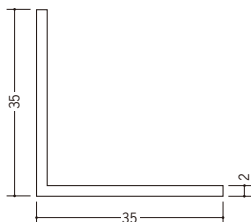

36342 アングル35 (t=2.5)
1.82m/ホワイト/30本入
2.73m/ホワイト/20本入

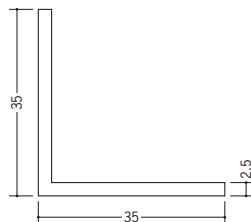

36343 アングル35 (t=3.0)
1.82m/ホワイト/25本入
2.73m/ホワイト/20本入

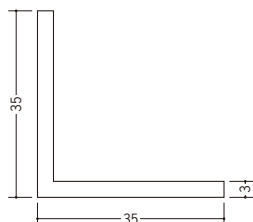

40 **36124** アングル40 (t=1.5)
1.82m/ホワイト/50本入
2.73m/ホワイト/30本入

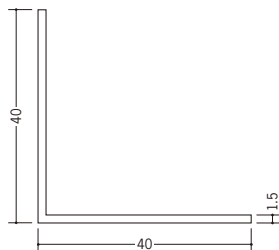

36024 アングル40 (t=2.0)
1.82m/ホワイト/40本入
2.73m/ホワイト/25本入

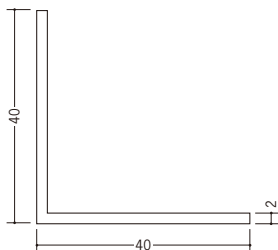

36344 アングル40 (t=2.5)
1.82m/ホワイト/30本入
2.73m/ホワイト/20本入

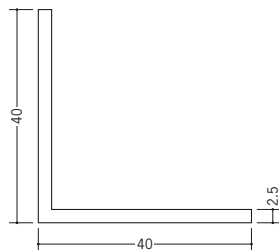

36186 アングル40 (t=3.0)
1.82m/ホワイト/25本入
2.73m/ホワイト/15本入

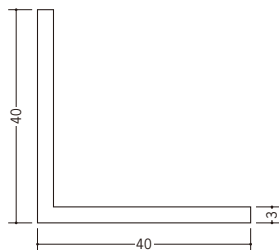

カット加工も承ります。

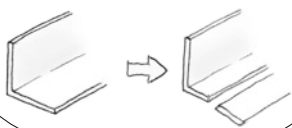

R加工の場合は、P638～P640をご参照下さい。

ビニール アングル 等辺

45 **36090** アングル 45 (t=2.0)
1.82m/ホワイト/20本入
2.73m/ホワイト/20本入

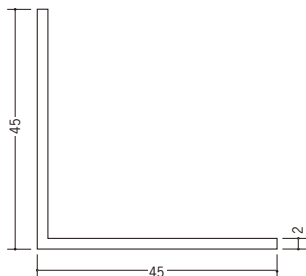

36346 アングル 45 (t=3.0)
1.82m/ホワイト/20本入
2.73m/ホワイト/15本入

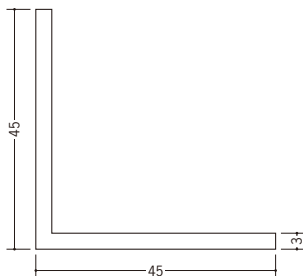

50 **36025** アングル 50 (t=2.0)
1.82m/ホワイト/30本入
2.73m/ホワイト/30本入

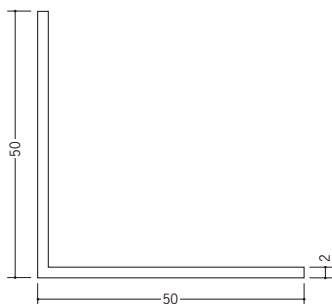

36188 アングル 50 (t=3.0)
1.82m/ホワイト/20本入
2.73m/ホワイト/15本入

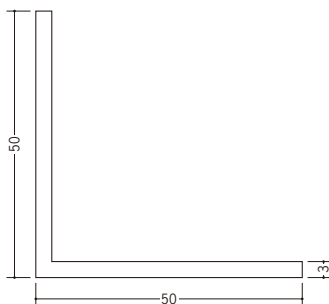

55 **36348** アングル 55 (t=2.0)
1.82m/ホワイト/25本入
2.73m/ホワイト/15本入

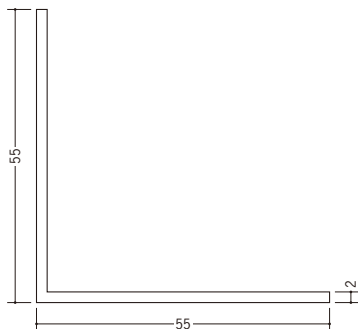

36350 アングル 55 (t=3.0)
1.82m/ホワイト/15本入
2.73m/ホワイト/10本入

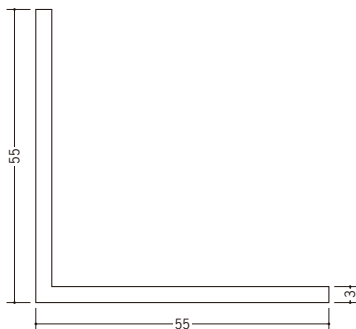

R加工の場合は、P638～P640をご参照下さい。

ビニール アングル 等辺

60 **36351** アングル60 (t=2.0)
1.82m/ホワイト/20本入
2.73m/ホワイト/15本入

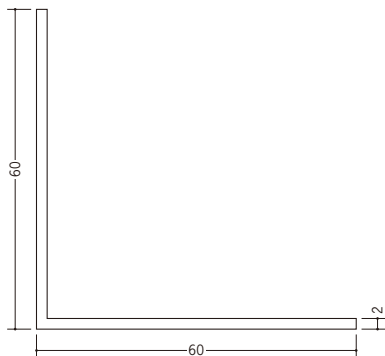

36353 アングル60 (t=3.0)
1.82m/ホワイト/15本入
2.73m/ホワイト/10本入

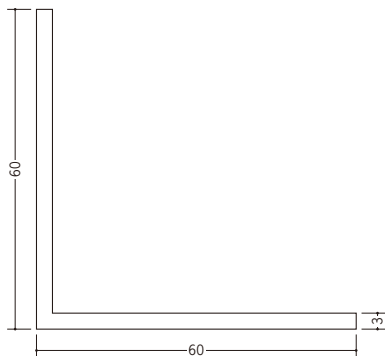

75 **36026** アングル75
1.82m/ホワイト/15本入
2.73m/ホワイト/10本入

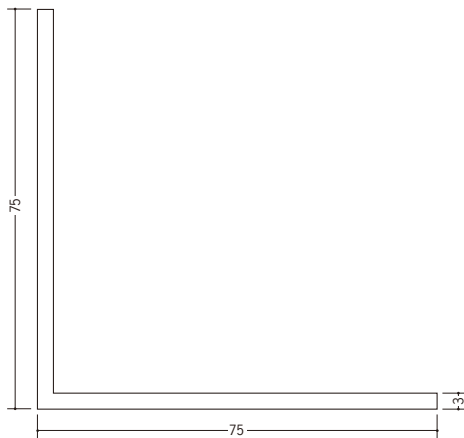

100 **36027** アングル100
1.82m/ホワイト/5本入
2.73m/ホワイト/5本入

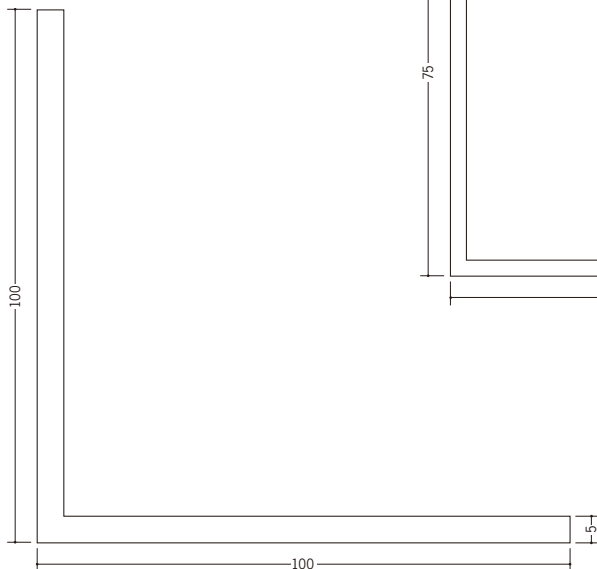

R加工の場合は、P638～P640をご参照下さい。

ビニールテープ付アングル 等辺

38048 アングル15
テープ付出隅用
1.82m/ホワイト/200本入
2.73m/ホワイト/150本入

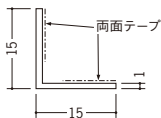

36307 アングル20
テープ付出隅用
1.82m/ホワイト/150本入
2.73m/ホワイト/100本入



36309 アングル25
テープ付出隅用
1.82m/ホワイト/150本入
2.73m/ホワイト/100本入



36310 アングル30
テープ付出隅用
2.73m/ホワイト/70本入

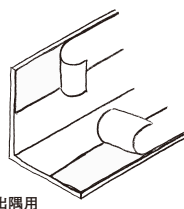
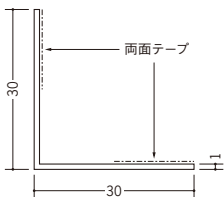

出隅用

その他のサイズのアングルも
両面テープ貼り加工承ります。



38049 アングル15
テープ付入隅用
1.82m/ホワイト/200本入
2.73m/ホワイト/150本入

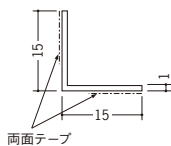

36207 アングル20
テープ付入隅用
1.82m/ホワイト/150本入
2.73m/ホワイト/100本入

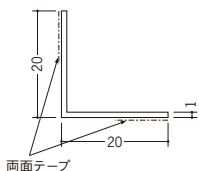

36209 アングル25
テープ付入隅用
1.82m/ホワイト/150本入
2.73m/ホワイト/100本入

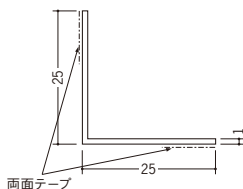

36210 アングル30
テープ付入隅用
2.73m/ホワイト/70本入

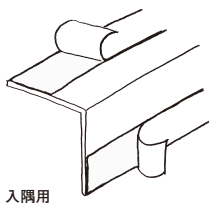
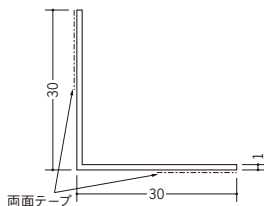

入隅用

ビニール 透明アングル

36102 クリアーアングル27テープ付
 1.82m / 透明+ホワイト・
 透明+アイボリー
 各150本入

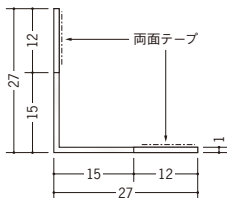

36103 クリアーアングル32テープ付
 1.82m / 透明+ホワイト・
 透明+アイボリー
 各100本入

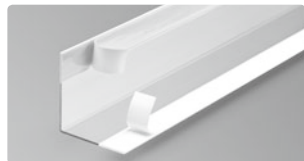
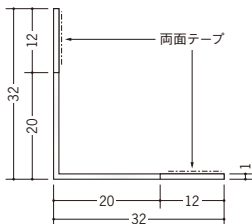

36261 透明アングル15-1
 2.5m / 透明 / 100本入

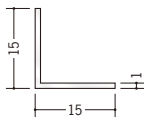

36262 透明アングル15-3
 2.5m / 透明 / 50本入

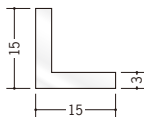

36263 透明アングル20-1
 2.5m / 透明 / 100本入

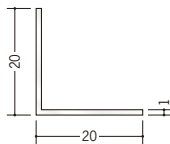

36264 透明アングル20-3
 2.5m / 透明 / 40本入

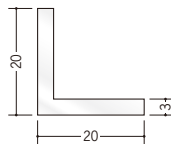

36265 透明アングル25-1
 2.5m / 透明 / 100本入

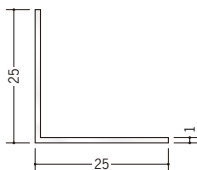

36266 透明アングル25-3
 2.5m / 透明 / 30本入

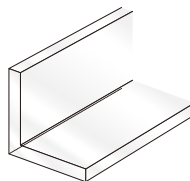
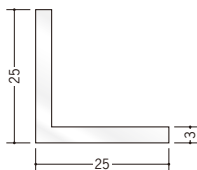

透明ですが、
 少しは見えます。



ビニール 塗装用アングル

32084

ベンキアングル20出隅用
2.73m/ホワイト/100本入

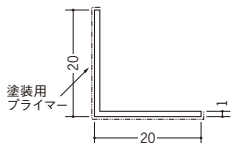

32085

ベンキアングル25出隅用
2.73m/ホワイト/100本入

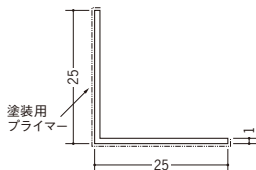

32086

ベンキアングル30出隅用
2.73m/ホワイト/70本入

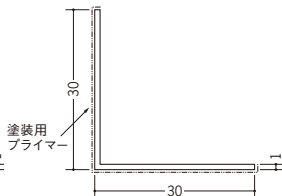

32087

ベンキアングル20入隅用
2.73m/ホワイト/100本入



32088

ベンキアングル25入隅用
2.73m/ホワイト/100本入

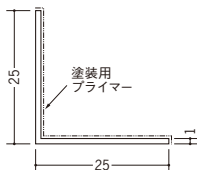

32089

ベンキアングル30入隅用
2.73m/ホワイト/70本入

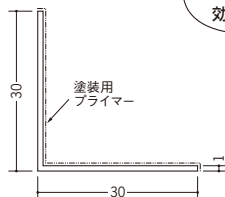

使用している
塗装用プライマーは、
F☆☆☆☆です。

水性ペンキでの
仕上げに
効果的です。



ビニール カラーアングル

36401 カラーアングル10
2.73m / 各250本入
下記全色あり

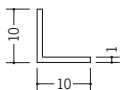

36402 カラーアングル15
2.73m / 各150本入
下記全色あり

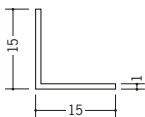

36403 カラーアングル20
2.73m / 各100本入
下記全色あり

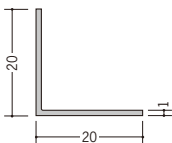

36404 カラーアングル25
2.73m / 各100本入
下記全色あり

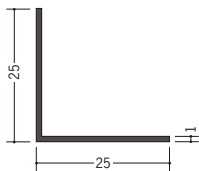

36405 カラーアングル30
2.73m / 各70本入
下記全色あり

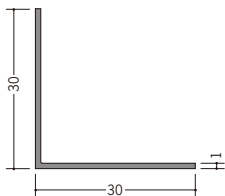

36408 カラーアングル50
2.73m / 各30本入
下記全色あり

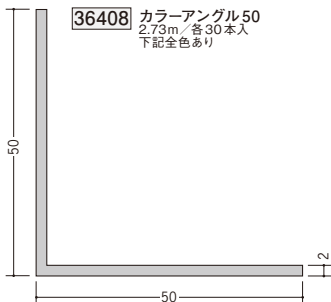

カラー見切縁、カラージョイナー、
カラー巾木等との
コーディネートが可能です。



別冊カタログがあります



カラーコーディネート

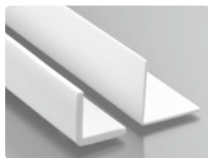

オフホワイト



アイボリー

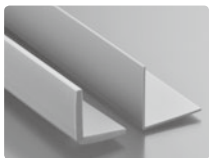

ベージュ

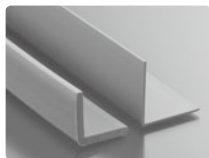

ピンク

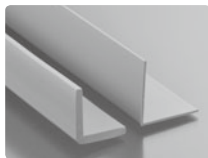

ブルー

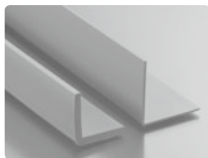

グリーン

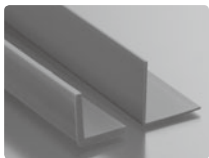

ワインレッド

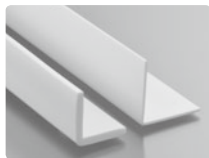

グレー

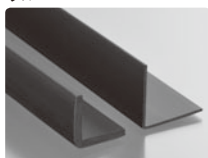

ブラウン

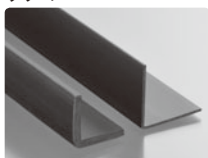

コスモブラック

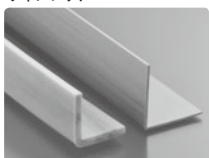

木目調

ビニール R付・面取りアングル 等辺

36146 ビニール 4R15×15
1.82m/ホワイト/100本入
2.73m/ホワイト/100本入

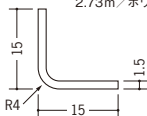

36028 ビニール 4R20×20
1.82m/ホワイト/100本入
2.73m/ホワイト/50本入

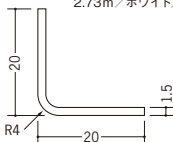

36029 ビニール 4R25×25
1.82m/ホワイト/100本入
2.73m/ホワイト/50本入

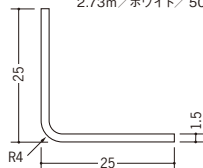

01190 ビニール 10R-20×20
1.82m/ホワイト/100本入
2.73m/ホワイト/100本入

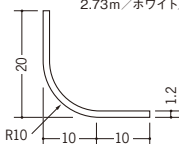

01191 ビニール 10R-25×25
1.82m/ホワイト/100本入
2.73m/ホワイト/100本入

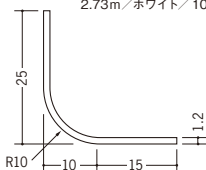

01192 ビニール 10R-30×30
1.82m/ホワイト/100本入
2.73m/ホワイト/100本入

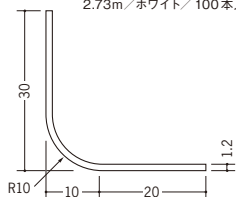

01193 ビニール 15R-25×25
1.82m/ホワイト/100本入
2.73m/ホワイト/100本入

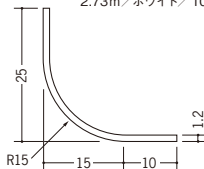

01194 ビニール 15R-30×30
1.82m/ホワイト/100本入
2.73m/ホワイト/100本入

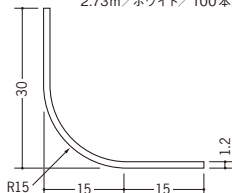

01195 ビニール 15R-35×35
1.82m/ホワイト/100本入
2.73m/ホワイト/50本入

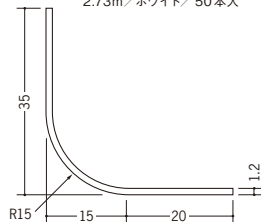

01130 ビニール面取 L20-5M
1.82m/ホワイト/100本入
2.73m/ホワイト/100本入

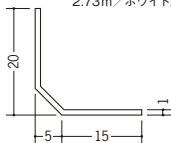

01131 ビニール面取 L25-5M
1.82m/ホワイト/100本入
2.73m/ホワイト/100本入

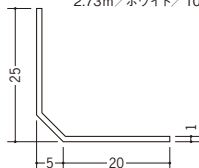

01132 ビニール面取 L25-10M
1.82m/ホワイト/100本入
2.73m/ホワイト/100本入

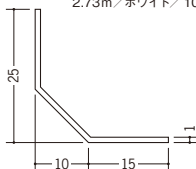

01133 ビニール面取 L30-10M
1.82m/ホワイト/100本入
2.73m/ホワイト/100本入

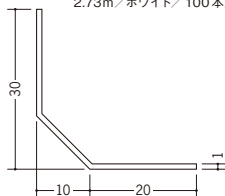

長さのご指定を
お忘れなく。



ビニール 角度付・フリーアングル 等辺

36152 角度付アングル20
2.73m/ホワイト/100本入

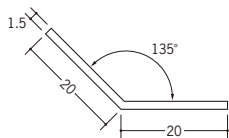

36153 角度付アングル25
2.73m/ホワイト/80本入

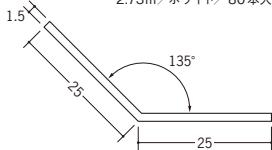

36154 角度付アングル30
2.73m/ホワイト/40本入

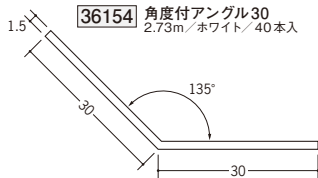

36141 フリーアングル15
2.5m/ホワイト/120本入

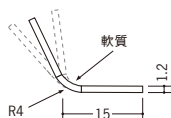

36142 フリーアングル20
2.5m/ホワイト/75本入

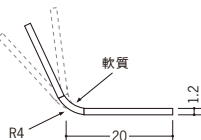

36143 フリーアングル25
2.5m/ホワイト/75本入

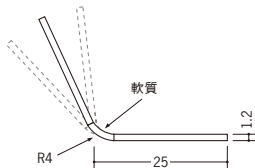

36144 フリーアングル30
2.5m/ホワイト/60本入

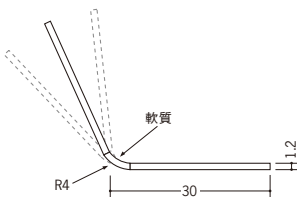

36127 フリーアングル25テープ付
2.5m/ホワイト/75本入

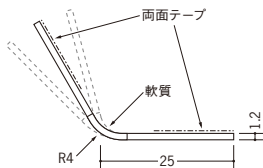

36128 フリーアングル30テープ付
2.5m/ホワイト/60本入

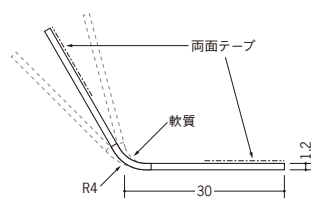

フリーアングルと
ソフトコーナーは、
角度が自在に
なります。



09021 ソフトコーナー26
2.73m/ミルクイー/15本入

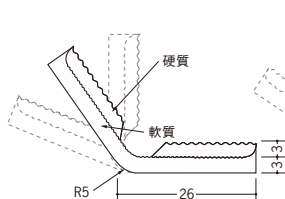

09022 ソフトコーナー31
2.73m/ミルクイー/12本入

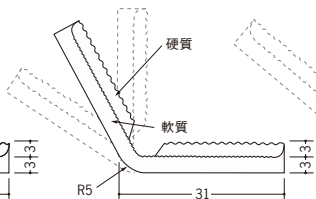

09023 ソフトコーナー50
2.73m/ミルクイー/10本入

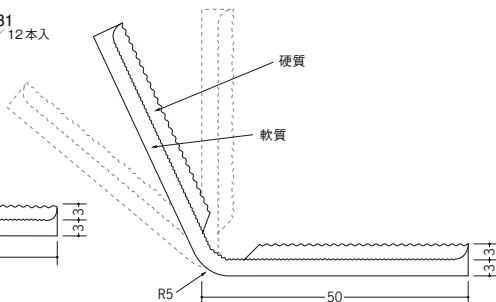

ビニール ソフトアングル 等辺

36034 ソフトアングル 20
2.5m / ホワイト
軟質ビニール / 50本入

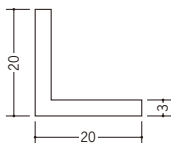

36035 ソフトアングル 25
2.5m / ホワイト
軟質ビニール / 40本入

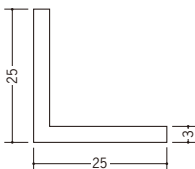

36036 ソフトアングル 30
2.5m / ホワイト
軟質ビニール / 30本入

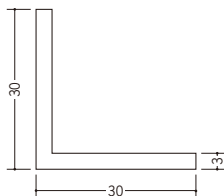

36033 ソフトアングル 50
2.5m / ホワイト
軟質ビニール / 20本入

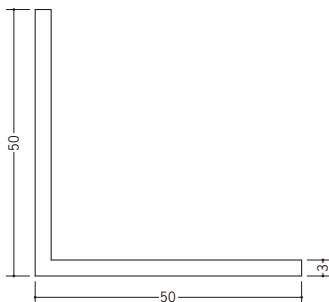

ソフトアングルは、
軟質ビニールのため、
衝撃を吸収します。



36030 ソフトアングル 3R 20×20
2.5m / ホワイト
軟質ビニール / 50本入

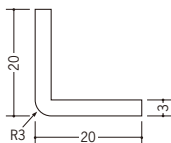

36031 ソフトアングル 3R 25×25
2.5m / ホワイト
軟質ビニール / 40本入

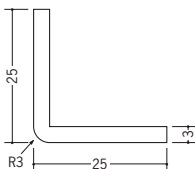

36032 ソフトアングル 3R 30×30
2.5m / ホワイト
軟質ビニール / 30本入

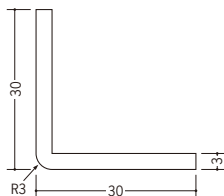

36021 ソフトアングル 3R 50×50
2.5m / ホワイト
軟質ビニール / 20本入

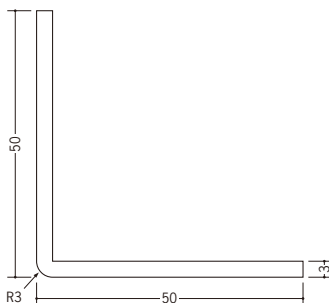

※ソフトアングルの接着には、マルチボンドネオをご使用下さい。

44107 マルチボンドネオ
(ノズル2個付)
• 1kgアルミパック / ホワイト
12本入

44109 マルチボンドネオチューブ
• 200gチューブ / ホワイト
10本入



F☆☆☆☆ JIS A5537

44108 マルチボンドネオCT
• 320mlカートリッジ / ホワイト
20本入



ビニール カラーフリー・ソフトアングル

36131 カラーフリーアングル 20
 2.5m / 各75本入
 下記全色あり

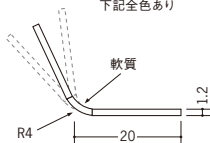

36501 カラーソフトアングル 3R20×20
 2.5m / 軟質ビニール / 各50本入
 下記全色あり

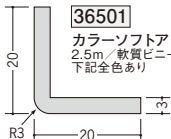

36502 カラーソフトアングル 3R25×25
 2.5m / 軟質ビニール / 各40本入
 下記全色あり

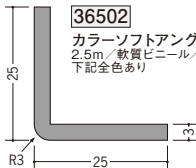

36503 カラーソフトアングル 3R30×30
 2.5m / 軟質ビニール / 各30本入
 下記全色あり

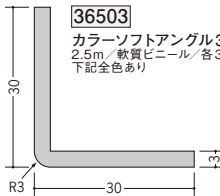

36504 カラーソフトアングル 3R50×50
 2.5m / 軟質ビニール / 各20本入
 下記全色あり

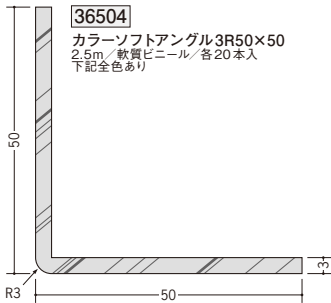

※ソフトアングルの接着には、マルチボンドネオをご使用下さい。

44107 マルチボンドネオ
 (ノズル2個付)
 ・1kgアルミパック / ホワイト
 12本入



F☆☆☆☆ JIS A5537

44109 マルチボンドネオチューブ
 ・200gチューブ / ホワイト
 10本入



44108 マルチボンドネオCT
 ・320mlカートリッジ / ホワイト
 20本入

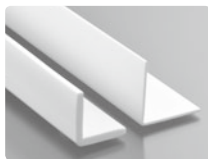

オフホワイト



アイボリー

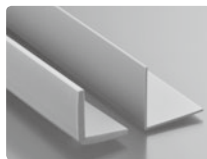

ベージュ

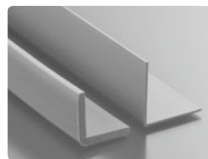

ピンク

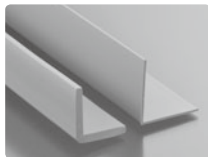

ブルー

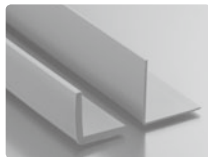

グリーン

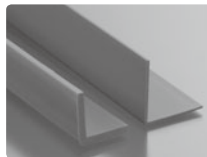

ワインレッド

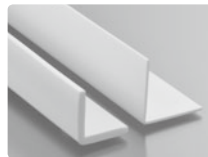

グレー

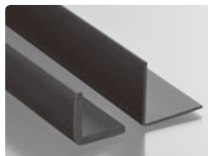

ブラウン

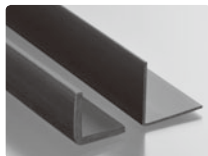

コスモブラック

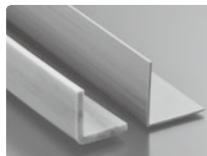

木目調

別冊カタログがあります



カラーコーディネーション

ビニール アングル 不等辺

36003 アングル 5×10
1.82m / ホワイト
500本入

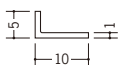

36017 アングル 5×15
1.82m / ホワイト
200本入

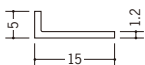

36011 アングル 5×20
1.82m / ホワイト
200本入

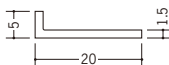

36016 アングル 5×30
1.82m / ホワイト
100本入

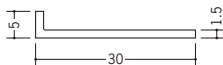

36018 アングル 10×20
1.82m / ホワイト / 100本入

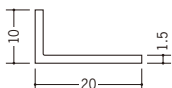

36015 アングル 10×30
1.82m / ホワイト / 100本入

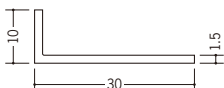

36019 アングル 10×40
1.82m / ホワイト / 100本入

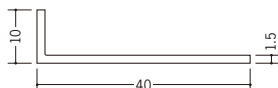

36233 アングル 15×25
1.82m / ホワイト / 100本入

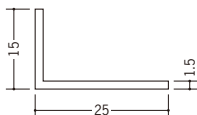

36014 アングル 15×30
1.82m / ホワイト / 100本入

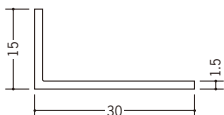

36013 アングル 15×40
1.82m / ホワイト / 70本入

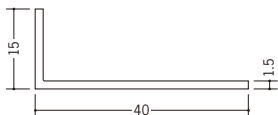

36231 アングル 15×50
1.82m / ホワイト / 50本入

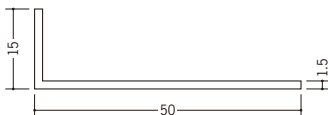

36020 アングル 20×40
1.82m / ホワイト / 70本入

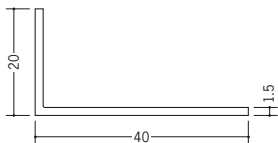

36232 アングル 20×50
1.82m / ホワイト / 50本入

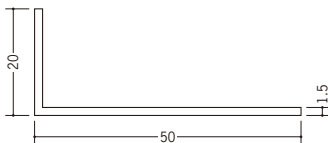

36234 アングル 25×40
1.82m / ホワイト / 50本入

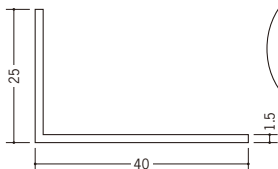

カット加工も承ります。

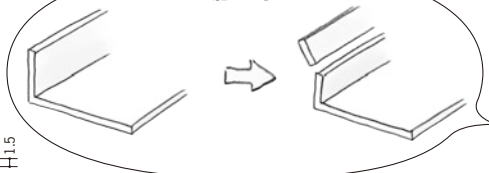

R加工の場合は、P638～P640ご参照下さい。

ビニール 枠目調アングル

36312 木目アングル20出隅用
2.5m / 枠目調 / 50本入

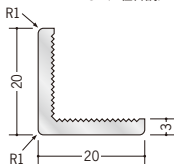

36313 木目アングル25出隅用
2.5m / 枠目調 / 50本入

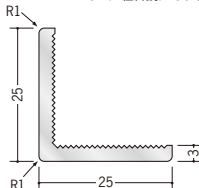

36314 木目アングル30出隅用
2.5m / 枠目調 / 30本入

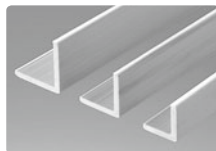
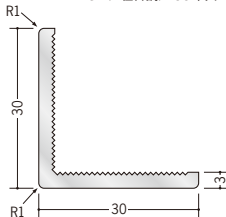

36211 木目アングル15入隅用
2.5m / 枠目調 / 50本入

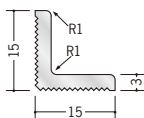

36212 木目アングル20入隅用
2.5m / 枠目調 / 50本入

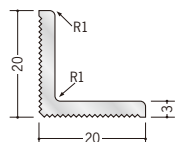

36213 木目アングル25入隅用
2.5m / 枠目調 / 50本入

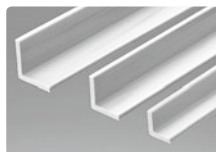
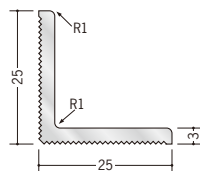

36221 木目入隅9×12
2.5m / 枠目調 / 200本入

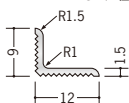

36222 木目入隅12
2.5m / 枠目調 / 200本入

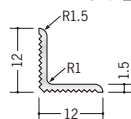

36224 木目入隅12×24
2.5m / 枠目調 / 100本入

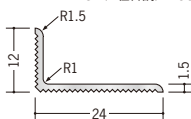

36225 木目入隅24
2.5m / 枠目調 / 100本入

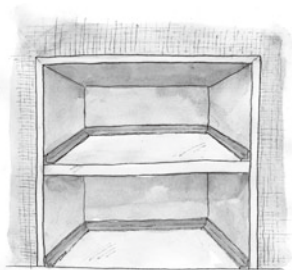
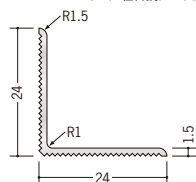

木目入隅は、押入れの
雑巾ずりとして、
ご使用下さい。



ビニール 平角 (フラットバー)

33000 コ型 3×10
2m / ホホワイト / 300本入



33020 ワンタッチライナー10
2m / ホホワイト / 300本入



38043 ワンタッチライナー15×3
2m / ホホワイト / 200本入

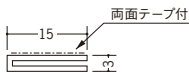

35230 ワンタッチライナー10カラー
2m / 各300本入
下記全色あり

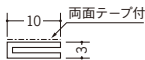

コ型 3×10、
ワンタッチライナー10、
ワンタッチライナー15×3は、
ジョイント付きです。



オフホワイト

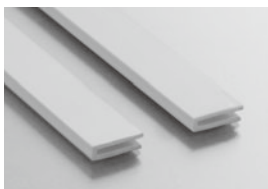

アイボリー

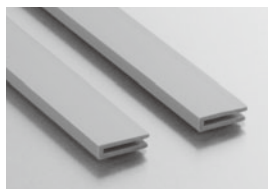

ベージュ

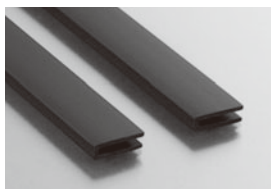

ブラウン

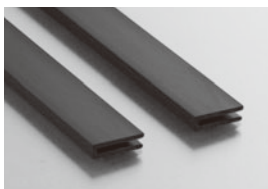



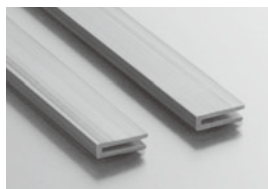





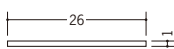
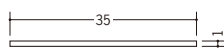
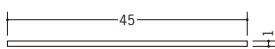
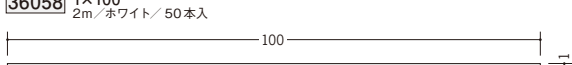
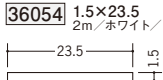

コスモブラック

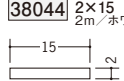
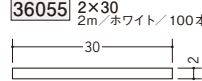

木目調

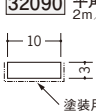
R加工の場合は、P638～P640をご参照下さい。

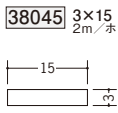
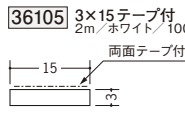
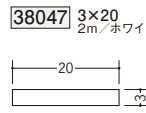
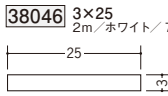
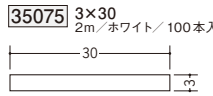
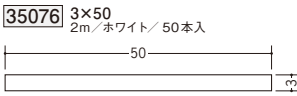
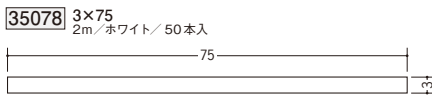
ビニール 平角 (フラットバー)・角棒

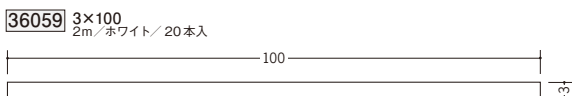
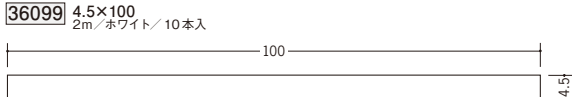
- 1** **36053** 1×26
2m/ホワイト/300本入

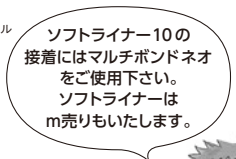
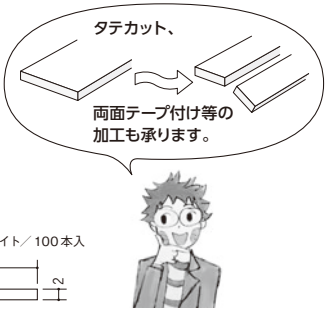
- 36056** 1×35
2m/ホワイト/300本入

- 36057** 1×45
2m/ホワイト/200本入

- 36058** 1×100
2m/ホワイト/50本入

- 1.5** **36054** 1.5×23.5
2m/ホワイト/200本入

- 2** **36111** 角棒 2×4
2m/ホワイト/300本入

- 38044** 2×15
2m/ホワイト/150本入

- 36055** 2×30
2m/ホワイト/100本入

- 3** **36104** 角棒 3×5
2m/ホワイト/300本入

- 36089** 角棒 3×6
2m/ホワイト/300本入

- 36052** 3×10
2m/ホワイト/300本入

- 36051** 3×10 テープ付
2m/ホワイト/150本入
2.3m/ホワイト/150本入
両面テープ付

- 32090** 平角 3×10 塗装用プライマー付
2m/ホワイト/150本入

- 塗装用プライマー
- 33001** ソフトライナー10
50m巻・m売り/ホワイト/軟質ビニール

- ソフトライナー10の
接着にはマルチボンドネオ
をご使用下さい。
ソフトライナーは
m売りもいたします。
- 38045** 3×15
2m/ホワイト/100本入

- 36105** 3×15 テープ付
2m/ホワイト/100本入
両面テープ付

- 38047** 3×20
2m/ホワイト/100本入

- 38046** 3×25
2m/ホワイト/70本入

- 35075** 3×30
2m/ホワイト/100本入

- 35076** 3×50
2m/ホワイト/50本入

- 35078** 3×75
2m/ホワイト/50本入

- 44109** マルチボンドネオチューブ
・200gチューブ/ホワイト
10本入

- F☆☆☆☆ JIS A5537
- 36059** 3×100
2m/ホワイト/20本入

- 4.5** **36099** 4.5×100
2m/ホワイト/10本入



ビニール 角棒・チャンネル

36077 角棒 6
2m / ホワイト
150本入



36091 角棒 6×10
2m / ホワイト
100本入



36247 HIPS角棒
6×12
1.82m / ホワイト
150本入



36078 角棒 8
2m / ホワイト
80本入



36241 角棒 9
2m / ホワイト
120本入



36079 角棒 10
2m / ホワイト
50本入



36248 HIPS角棒
10×15
1.82m / ホワイト
100本入

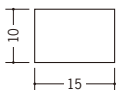

36242 角棒 12
2m / ホワイト
60本入

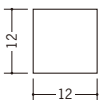

36249 HIPS角棒
12×20
1.82m / ホワイト
50本入

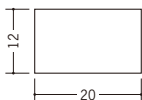

36080 角棒 15
2m / ホワイト
25本入

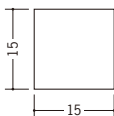

36243 角棒 20
2m / ホワイト
25本入

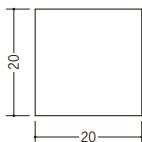

36244 角棒 30
2m / ホワイト
8本入

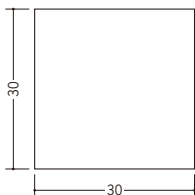

36245 角棒 40
2m / ホワイト
6本入

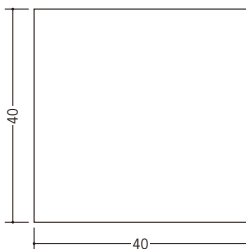

36037 チャンネル 10
2m / ホワイト / 200本入

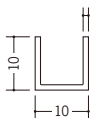

36038 チャンネル 10×13
2m / ホワイト / 150本入



36039 チャンネル 15
2m / ホワイト / 100本入

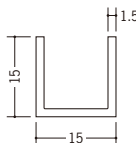

36040 チャンネル 20
2m / ホワイト / 60本入

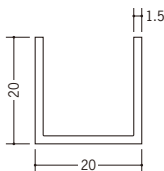

36041 チャンネル 25
2m / ホワイト / 50本入

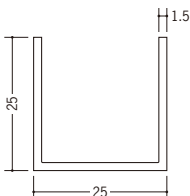

ビニール 角パイプ・丸パイプ

36070 角パイプ10
2m/ホワイト/200本入

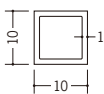

36071 角パイプ15
2m/ホワイト/130本入

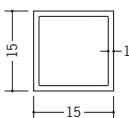

36072 角パイプ20
2m/ホワイト/50本入

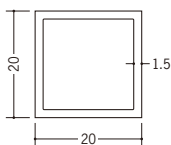

36073 角パイプ25
2m/ホワイト/48本入

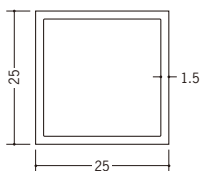

36074 角パイプ20×40
2m/ホワイト/40本入

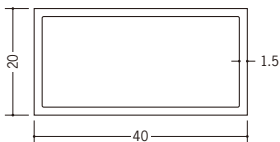

36076 角パイプ40×80
2m/ホワイト/10本入

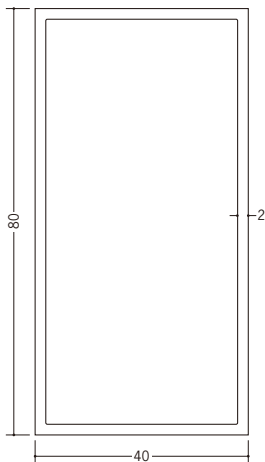

36075 角パイプ30×60
2m/ホワイト/20本入

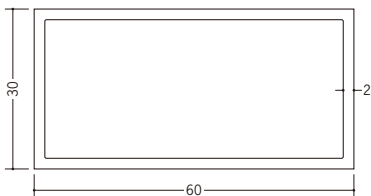

37001 丸パイプ10
2.5m/ホワイト/150本入



37002 丸パイプ12
2.5m/ホワイト/120本入



37003 丸パイプ20
2.5m/ホワイト/70本入

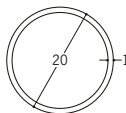

37004 丸パイプ30
2.5m/ホワイト/30本入

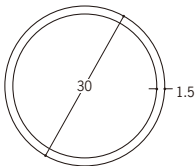

37005 丸パイプ40
2.5m/ホワイト/20本入

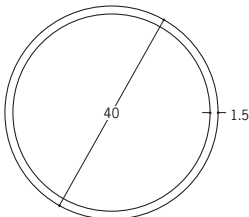

ビニールTバー・Zバー

36042 Tバー-10×8
1.82m/ホワイ
300本入



36002 Tバー-10×15
1.82m/ホワイ
150本入

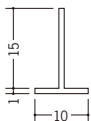

36043 Tバー-18×9
1.82m/ホワイ
150本入

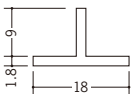

36045 Tバー-20×5
1.82m/ホワイ
100本入

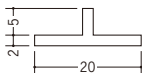

36044 Tバー-18×17 穴あき
1.82m/ホワイ
100本入

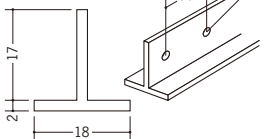

36046 Tバー-20×13 穴あき
1.82m/ホワイ
100本入

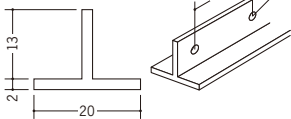

36047 Tバー-24×17 穴あき
1.82m/ホワイ
100本入

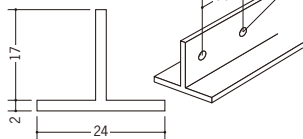

36048 Tバー-30×13 穴あき
1.82m/ホワイ
100本入

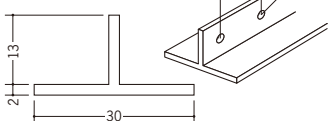

36049 木耗板ジョイナー-25 穴あき
1.82m/ホワイ
100本入

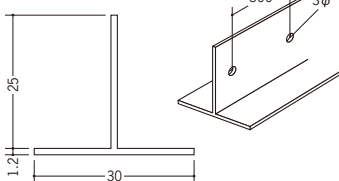

Tバー-20×13 木耗板ジョイナー-25は、
300mmピッチ3φ
Tバー-18×17 24×17 30×13は、
50mmピッチ3φで穴があいています。



35057 PZ-6.5
2m/ホワイ/100本入

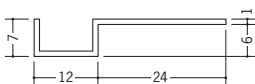

35058 PZ-9.5
2m/ホワイ/100本入

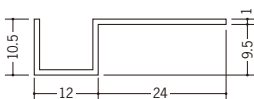

35059 PZ-12.5
2m/ホワイ/100本入

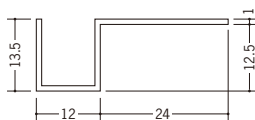

37073 見切612ZE
2m/ホワイ/200本入

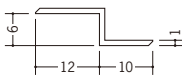

37074 見切912ZE
2m/ホワイ/150本入

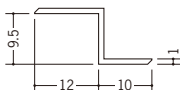

37075 見切1212ZE
2m/ホワイ/150本入

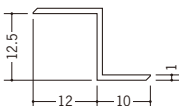

は、
色々な用途で
お使い下さい。



R加工の場合は、P638～P640をご参照下さい。

ビニール メタライナー アングル・フラットバー

36701 メタライナー-KL-20
2.73m/ミラー・ゴールド
各70本入

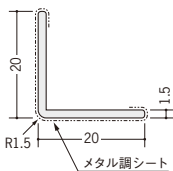

36702 メタライナー-KL-25
2.73m/ミラー・ゴールド
各70本入

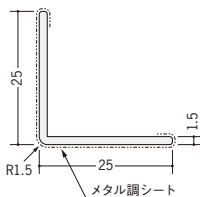

ミラー

36703 メタライナー-KL-30
2.73m/ミラー・ゴールド
各50本入

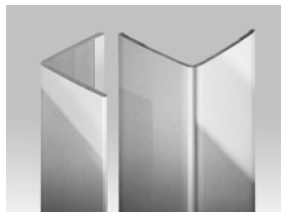
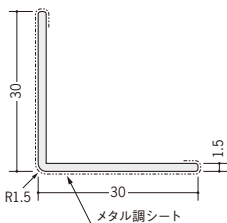

ゴールド

36711 メタライナー-FB3×10
2.73m/ミラー・ゴールド
各150本入

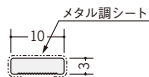

36712 メタライナー-FB3×15
2.73m/ミラー・ゴールド
各100本入

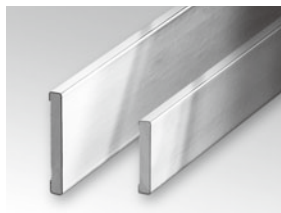

ミラー

36713 メタライナー-FB3×20
2.73m/ミラー・ゴールド
各80本入

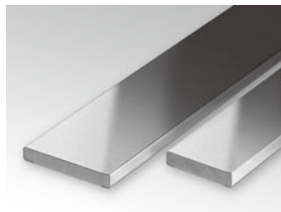
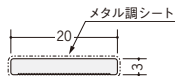

ゴールド

メタライナーの
ビニール部分の色は
ミラーはグレー、
ゴールドは黄土色
です。

現場でのカットが
容易です。

メタル調シート部分に
養生フィルムが
ついています。



ビニール メタライナー 見切

36721 メタライナー KE-6
 2.73m/ミラー・ゴールド
 各100本入

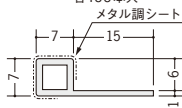

36722 メタライナー KE-8
 2.73m/ミラー・ゴールド
 各70本入

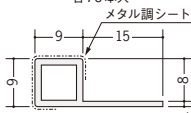

36723 メタライナー KE-10
 2.73m/ミラー・ゴールド
 各70本入

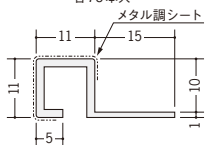

36724 メタライナー KE-13
 2.73m/ミラー・ゴールド
 各50本入

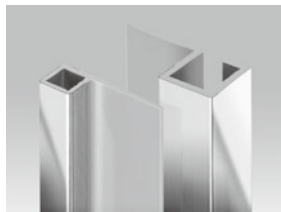
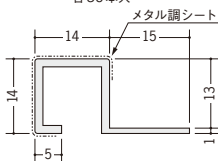

ミラー



ゴールド

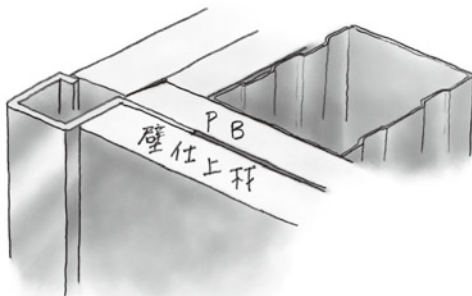
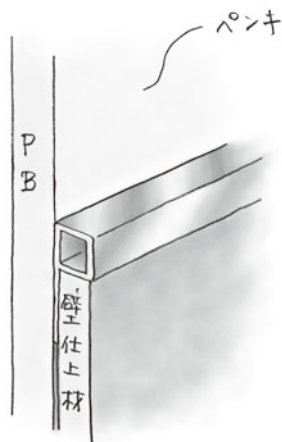

別冊カタログがあります



カラーコーディネーション

メタライナー KEの
 ビニール部分の色は
 ミラーはグレー、
 ゴールドは黄土色
 です。



アルミ コ型見切縁

2

52126 アルミLSC-7
3m/アルマイトシルバー

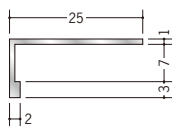

52128 アルミLSC-10
3m/アルマイトシルバー

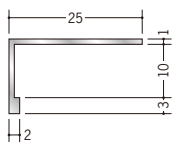

52129 アルミLSC-13
3m/アルマイトシルバー

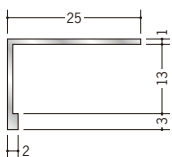

4

50030 アルミATC-7
3m/アルマイトシルバー

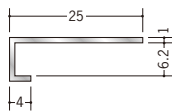

50031 アルミATC-8
3m/アルマイトシルバー

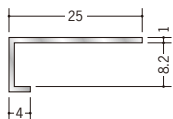

50032 アルミATC-10
3m/アルマイトシルバー

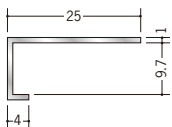

50033 アルミATC-13
3m/アルマイトシルバー

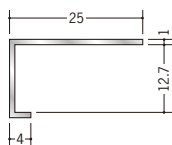

50034 アルミATC-15
3m/アルマイトシルバー

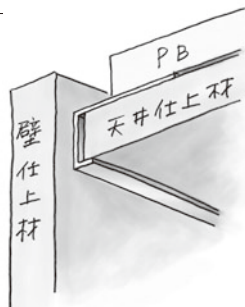
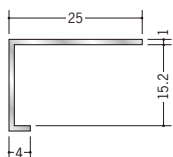

7

54301 アルミACS-6
3m/アルマイトシルバー

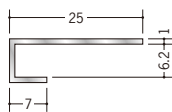

54303 アルミACS-9
3m/アルマイトシルバー

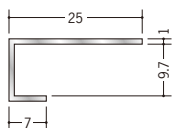

54304 アルミACS-12
3m/アルマイトシルバー

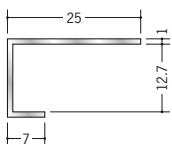

54305 アルミACS-15
3m/アルマイトシルバー

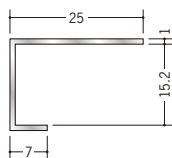

10

54311 アルミACT-6
3m/アルマイトシルバー

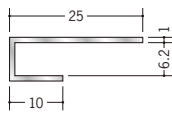

54313 アルミACT-9
3m/アルマイトシルバー

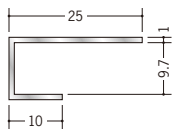

54314 アルミACT-12
3m/アルマイトシルバー

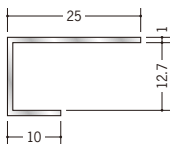

54315 アルミACT-15
3m/アルマイトシルバー

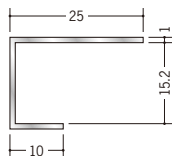

R加工の場合は、P638～P640をご参照下さい。
アルミ製品は、1本からカラー仕上げ（焼付塗装）が可能です。

アルミ コ型見切縁

5

52121 アルミCC-506
3m / アルマイトシルバー

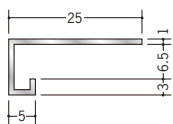

52145 アルミCC-5085
3m / アルマイトシルバー

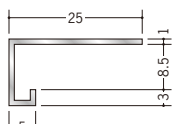

52059 アルミCC-508
3m / アルマイトシルバー

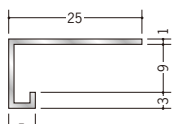

52130 アルミCC-岩綿905
3m / アルマイトシルバー

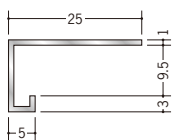

52122 アルミCC-509
3m / アルマイトシルバー

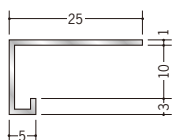

52131 アルミCC-岩綿1205
3m / アルマイトシルバー

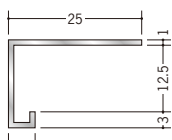

52123 アルミCC-512
3m / アルマイトシルバー

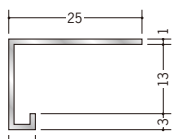

52124 アルミCC-515
3m / アルマイトシルバー

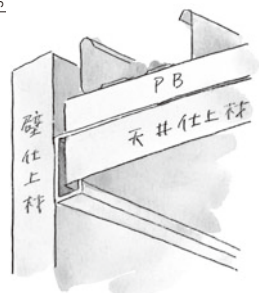

52027 アルミCC6
3m / アルマイトシルバー

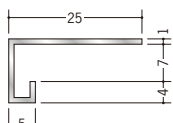

52146 アルミCC85
3m / アルマイトシルバー

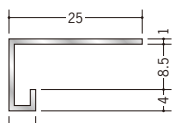

52029 アルミCC8
3m / アルマイトシルバー

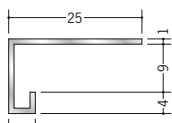

52028 アルミCC9
3m / アルマイトシルバー

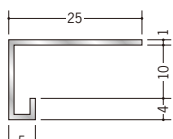

52026 アルミCC12
3m / アルマイトシルバー

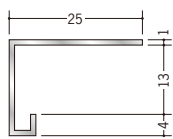

52058 アルミCC15
3m / アルマイトシルバー

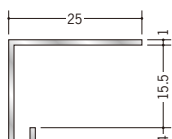

6

54116 アルミECS-6.5
3m / アルマイトシルバー

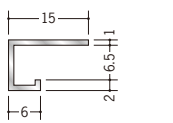

54117 アルミECS-10
3m / アルマイトシルバー

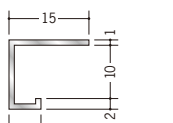

54118 アルミECS-13
3m / アルマイトシルバー

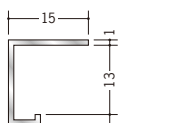

54119 アルミECS-15.5
3m / アルマイトシルバー

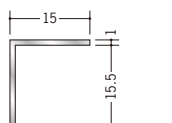

アルミ コ型見切縁

7

52006 アルミCC-706
3m/アルマイトシルバー

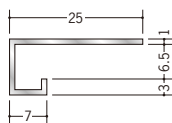

52125 アルミCC-708
3m/アルマイトシルバー

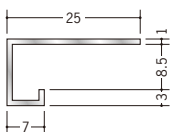

52138 アルミCC-岩綿907
3m/アルマイトシルバー

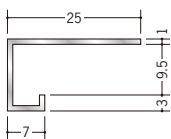

52007 アルミCC-709
3m/アルマイトシルバー

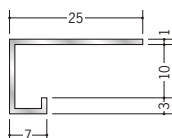

52139 アルミCC-岩綿1207
3m/アルマイトシルバー

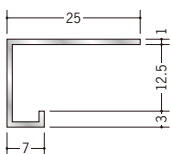

52008 アルミCC-712
3m/アルマイトシルバー

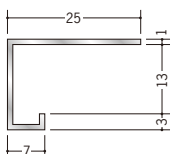

ボード厚と見切縁の
のみ込み寸法は
0.5mm~1.0mm
のクリアランスを
とっています。



10

54126 アルミEC-6
3m/アルマイトシルバー

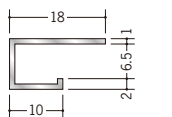

54129 アルミEC-9
3m/アルマイトシルバー

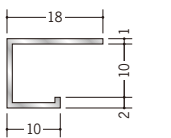

54132 アルミEC-12
3m/アルマイトシルバー

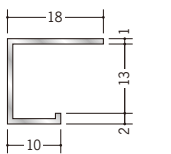

54135 アルミEC-15
3m/アルマイトシルバー

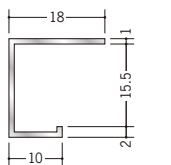

53025 アルミAB-5.5
3m/アルマイトシルバー

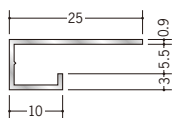

53021 アルミAB-7
3m/アルマイトシルバー

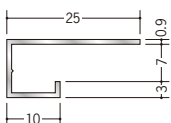

53030 アルミAB-8.5
3m/アルマイトシルバー

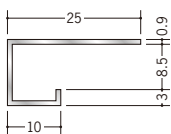

53022 アルミAB-10
3m/アルマイトシルバー

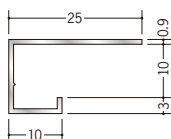

53024 アルミAB-12.5
3m/アルマイトシルバー

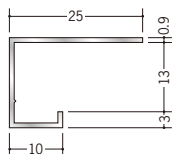

53023 アルミAB-13
3m/アルマイトシルバー

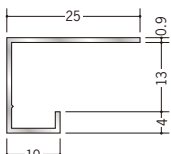



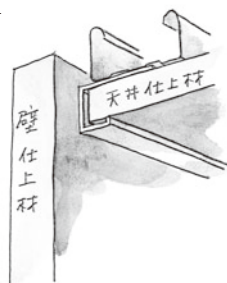
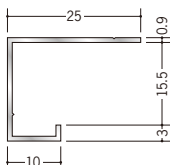



53029 アルミAB-15.5
3m/アルマイトシルバー

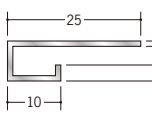
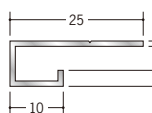
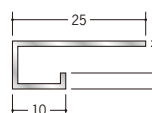
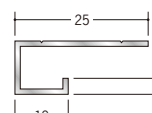
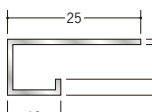
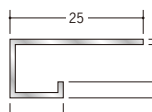
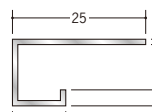
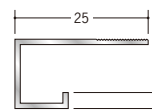
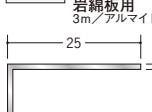
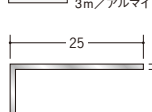
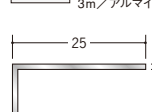
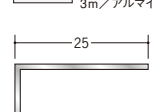
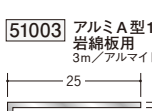
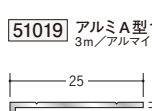
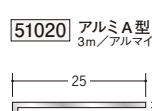
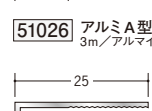

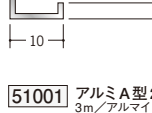
R加工の場合は、P638~P640をご参照下さい。
アルミ製品は、1本からカラー仕上げ(焼付塗装)が可能です。

アルミ コ型見切縁

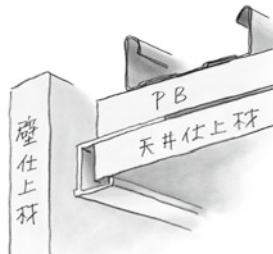
- | | | | |
|---|---|---|--|
| <p>10 51114 アルミA型3.5
3m/アルマイトシルバー</p>  | <p>51011 アルミA型4.5
3m/アルマイトシルバー</p>  | <p>51013 アルミA型5
3m/アルマイトシルバー</p>  | <p>51012 アルミA型5.5
3m/アルマイトシルバー</p>  |
| <p>51122 アルミA型6.5(小)
3m/アルマイトシルバー</p>  | <p>51015 アルミA型7
3m/アルマイトシルバー</p>  | <p>53281 アルミA型8
3m/アルマイトシルバー</p>  | <p>51021 アルミA型9
3m/アルマイトシルバー</p>  |
| <p>51002 アルミA型9.5(小)
岩綿板用
3m/アルマイトシルバー</p>  | <p>51017 アルミA型10(小)
3m/アルマイトシルバー</p>  | <p>51016 アルミA型10.5(小)
3m/アルマイトシルバー</p>  | <p>51143 アルミA型11.5
3m/アルマイトシルバー</p>  |
| <p>51003 アルミA型12
岩綿板用
3m/アルマイトシルバー</p>  | <p>51019 アルミA型12.5
3m/アルマイトシルバー</p>  | <p>51020 アルミA型16
3m/アルマイトシルバー</p>  | <p>51026 アルミA型19
3m/アルマイトシルバー</p>  |
| <p>51029 アルミA型22
3m/アルマイトシルバー</p>  | <p>51001 アルミA型26
3m/アルマイトシルバー</p>  | | |
| <p>51008 アルミNA-7
3m/アルマイトシルバー</p>  | <p>51009 アルミNA-10
3m/アルマイトシルバー</p>  | <p>51010 アルミNA-13
3m/アルマイトシルバー</p>  |  |

アルミ コ型見切縁

10 51014 アルミA型6
3m/アルマイトシルバー

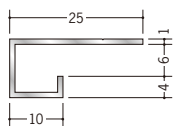

51004 アルミA型7(中)
3m/アルマイトシルバー

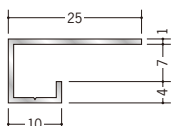

53282 アルミA型8(中)
3m/アルマイトシルバー

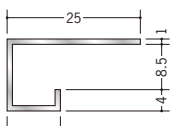

51111 アルミA型9(中)
3m/アルマイトシルバー

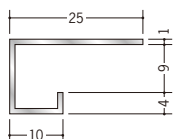

51032 アルミA型10(中)
3m/アルマイトシルバー

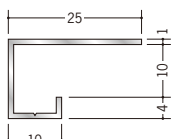

51018 アルミA型13(小)
3m/アルマイトシルバー

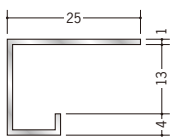

12.5 51093 アルミSA-6
3m/アルマイトシルバー

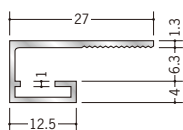

51094 アルミSA-10
3m/アルマイトシルバー

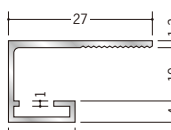

51096 アルミSA-13
3m/アルマイトシルバー

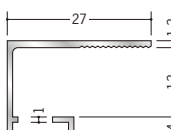

SAタイプは、
ジョイント 51092 を
用意しています。



15 51030 アルミA型6(大)
3m/アルマイトシルバー

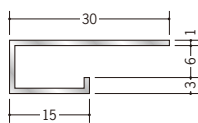

51022 アルミA型7(大)
3m/アルマイトシルバー

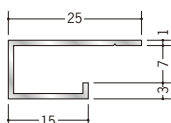

53283 アルミA型8(大)
3m/アルマイトシルバー

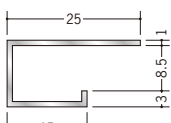

51112 アルミA型8.5(大)
3m/アルマイトシルバー

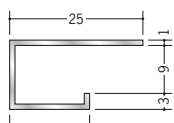

51031 アルミA型9.5(大)
3m/アルマイトシルバー

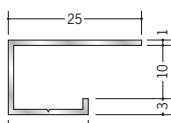

51033 アルミA型13(中)
3m/アルマイトシルバー

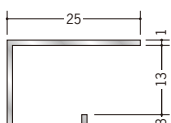

51025 アルミA型15
3m/アルマイトシルバー

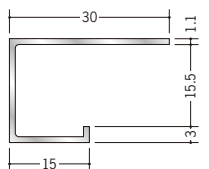

51027 アルミA型20
3m/アルマイトシルバー

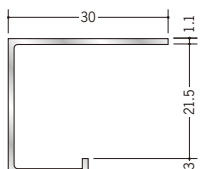

51140 アルミA型25.5
3m/アルマイトシルバー

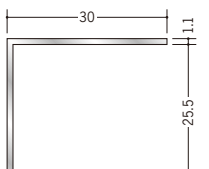

アルミ コ型見切縁

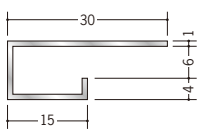
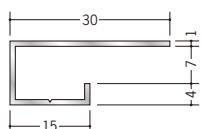
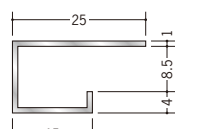
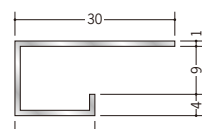
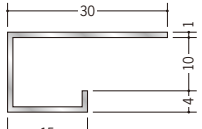
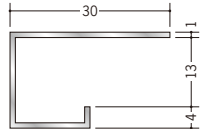
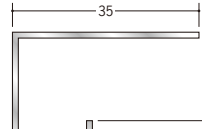
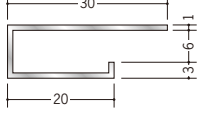
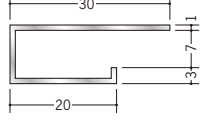
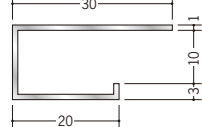
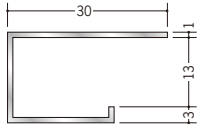
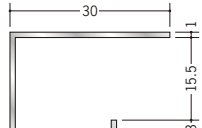
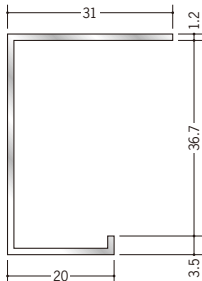
- 15** **51110** アルミ A型 5.5 (大)
3m / アルマイトシルバー
- 
- 51005** アルミ A型 6.5
3m / アルマイトシルバー
- 
- 53284** アルミ A型 89 (大)
3m / アルマイトシルバー
- 
- 51113** アルミ A型 9 (大)
3m / アルマイトシルバー
- 
- 51023** アルミ A型 10 (大)
3m / アルマイトシルバー
- 
- 51024** アルミ A型 13 (大)
3m / アルマイトシルバー
- 
- 51121** アルミ A型 15 (大)
3m / アルマイトシルバー
- 
- 20** **51100** アルミ A型 2006
3m / アルマイトシルバー
- 
- 51097** アルミ A型 2007
3m / アルマイトシルバー
- 
- 51098** アルミ A型 2010
3m / アルマイトシルバー
- 
- 51099** アルミ A型 2013
3m / アルマイトシルバー
- 
- 51142** アルミ A型 2015
3m / アルマイトシルバー
- 
- 51028** アルミ A型 36
3m / アルマイトシルバー
- 

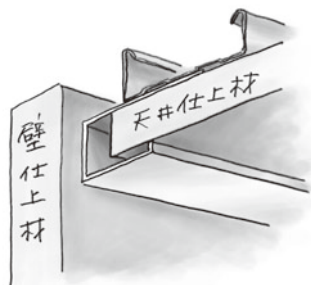

R加工の場合は、P638～P640をご参照下さい。
 アルミ製品は、1本からカラー仕上げ（焼付塗装）が可能です。

アルミ アクリルペイント・ブラック&ホワイトメタックス コ型見切縁

29070 アルミ A型 7AP カラー
3m / バニラホワイト
カスタムブラック

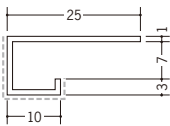

29068 アルミ A型 8AP カラー
3m / バニラホワイト
カスタムブラック

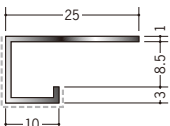

29160 アルミ A型 9.5 (小)
岩綿板用 AP カラー
3m / バニラホワイト

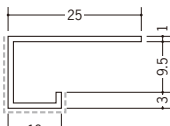

29071 アルミ A型 10 (小) AP カラー
3m / バニラホワイト
カスタムブラック

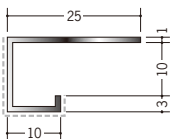

29161 アルミ A型 12 (岩綿板用)
AP カラー
3m / バニラホワイト

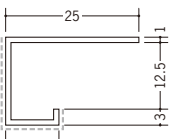

29072 アルミ A型 12.5AP カラー
3m / バニラホワイト
カスタムブラック

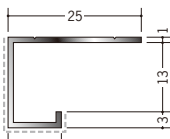

アクリル樹脂系の塗料で
焼付塗装しております。

部分が塗装面です。



バニラホワイト

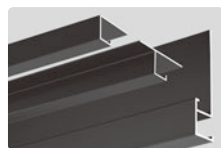

カスタムブラック

51115 アルミ A型 7BW カラー
3m / ホワイトアルマイト1
電解ブラック

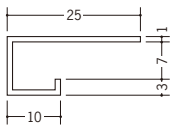

51118 アルミ A型 8BW カラー
3m / ホワイトアルマイト1
電解ブラック

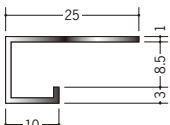

29162 アルミ A型 9.5 (小)
岩綿板用 BW カラー
3m / ホワイトアルマイト1

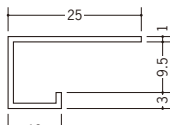

ホワイトアルマイト・
電解ブラックとも
全面に着色して
あります。

51117 アルミ A型 10 (小) BW カラー
3m / ホワイトアルマイト1
電解ブラック

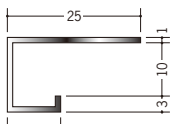

29163 アルミ A型 12 (岩綿板用)
BW カラー
3m / ホワイトアルマイト1

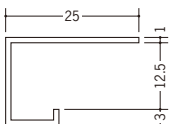

51119 アルミ A型 12.5BW カラー
3m / ホワイトアルマイト1
電解ブラック

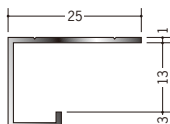

両端の断面は、
着色後長さカット
しているため、
アルミの素地の
色(シルバー)です。

51120 アルミ A型 16BW カラー
3m / ホワイトアルマイト1
電解ブラック

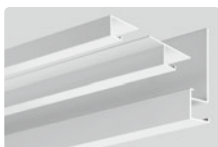
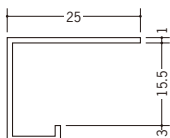

ホワイトアルマイト1

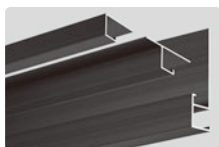

電解ブラック

アクリルペイント見切縁は、「建築用アルミニウム合金材料 焼付け塗装標準仕様書」の仕様に基づいて焼付け塗装を行っています。

アルミ ブロンズメタックス コ型見切縁

28001 アルミ A型 7BRカラー
3m / 電解ステンカラー
電解ライトブロンズ
電解ダークブロンズ

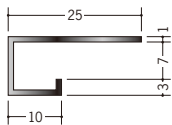

28002 アルミ A型 10 (小) BRカラー
3m / 電解ステンカラー
電解ライトブロンズ
電解ダークブロンズ

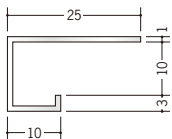

28003 アルミ A型 12.5BRカラー
3m / 電解ステンカラー
電解ライトブロンズ
電解ダークブロンズ

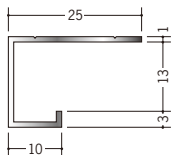

28004 アルミ A型 16BRカラー
3m / 電解ステンカラー
電解ライトブロンズ
電解ダークブロンズ

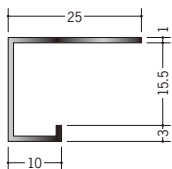

両端の断面は、着色後
長さカットしているため、
アルミの素地の色
(シルバー) です。

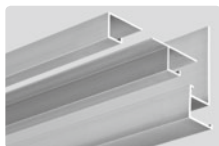

電解ステンカラー

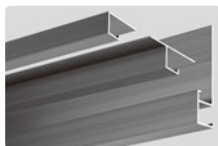

電解ライトブロンズ

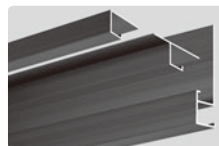

電解ダークブロンズ

別冊カタログがあります



カラーコーディネーション

アルミ コ型見切縁

53031 アルミALA-6
 3m/アルマイトシルバー

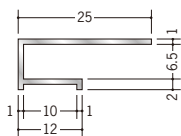

53033 アルミALA-9
 3m/アルマイトシルバー

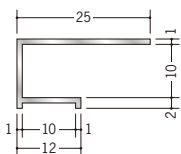

53034 アルミALA-12
 3m/アルマイトシルバー

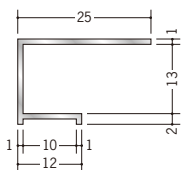

52290 アルミSTA-6
 3m/アルマイトシルバー

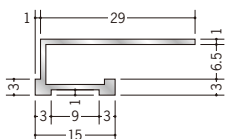

52292 アルミSTA-9
 3m/アルマイトシルバー

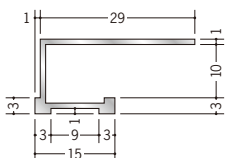

52293 アルミSTA-12
 3m/アルマイトシルバー

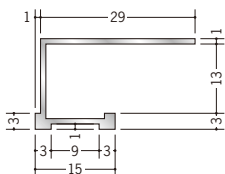

52294 アルミSTA-15
 3m/アルマイトシルバー

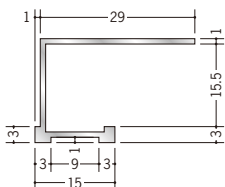

52271 アルミTLA-6
 3m/アルマイトシルバー

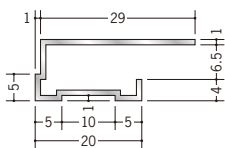

52273 アルミTLA-9
 3m/アルマイトシルバー

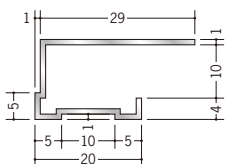

52274 アルミTLA-12
 3m/アルマイトシルバー

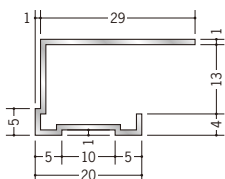

52275 アルミTLA-15
 3m/アルマイトシルバー

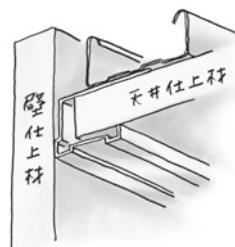
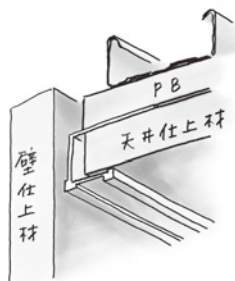
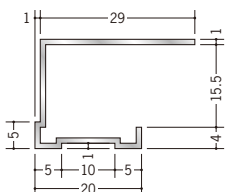

アルミ製品は、1本からカラー仕上げ（焼付塗装）が可能です。

アルミ ? 型見切縁

53211 アルミ MRA-7
3m / アルマイトシルバー

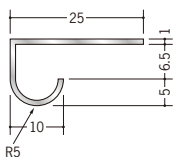

53213 アルミ MRA-10
3m / アルマイトシルバー

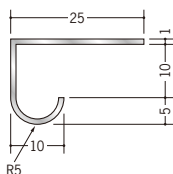

53214 アルミ MRA-13
3m / アルマイトシルバー

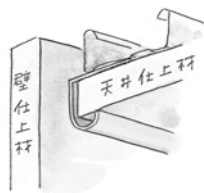
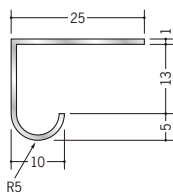

54121 アルミ KLM-6.5
3m / アルマイトシルバー

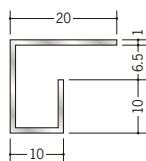

54122 アルミ KLM-8.5
3m / アルマイトシルバー

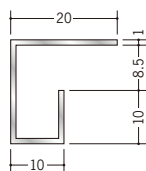

54123 アルミ KLM-10
3m / アルマイトシルバー

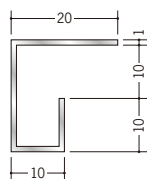

54124 アルミ KLM-13
3m / アルマイトシルバー

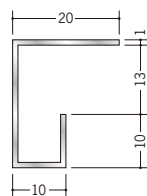

52067 アルミ AFL-7
3m / アルマイトシルバー

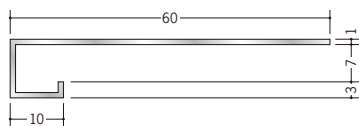

52068 アルミ AFL-10
3m / アルマイトシルバー

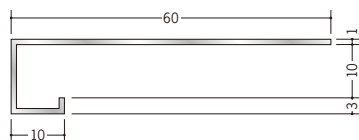

52069 アルミ AFL-13
3m / アルマイトシルバー

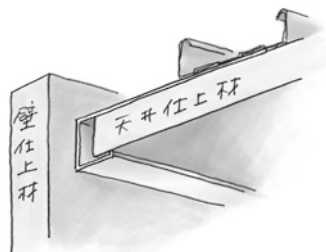
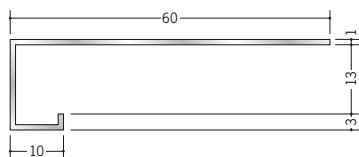

52211 アルミ AJH-6
3m / アルマイトシルバー

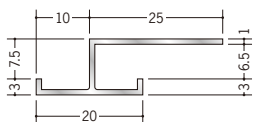

52213 アルミ AJH-9
3m / アルマイトシルバー

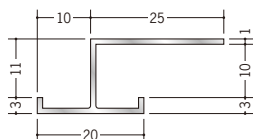

52214 アルミ AJH-12
3m / アルマイトシルバー

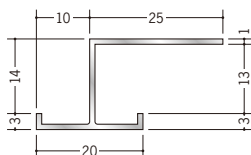

アルミ製品は、1本からカラー仕上げ（焼付塗装）が可能です。

アルミ ? 型見切縁

55002 アルミM型 3.5
2.73m / アルマイトシルバー

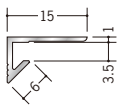

55003 アルミM型 4.5
2.73m / アルマイトシルバー

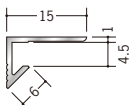

55004 アルミM型 5.5
2.73m / アルマイトシルバー

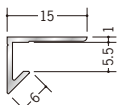

55005 アルミM型 6.5
2.73m / アルマイトシルバー

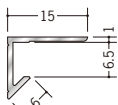

55006 アルミM型 8.5
2.73m / アルマイトシルバー

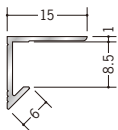

55007 アルミM型 10
2.73m / アルマイトシルバー

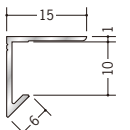

55008 アルミM型 13
2.73m / アルマイトシルバー

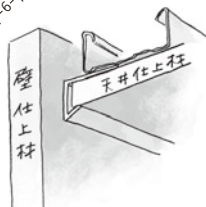
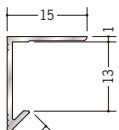

54511 アルミNR-3.5
2.73m / アルマイトシルバー

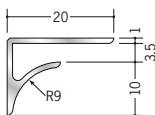

54512 アルミNR-4.5
2.73m / アルマイトシルバー

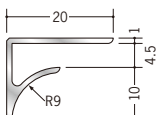

54513 アルミNR-5.5
2.73m / アルマイトシルバー

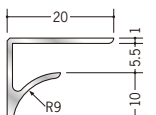

54514 アルミNR-6.5
2.73m / アルマイトシルバー

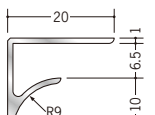

54515 アルミNR-8.5
2.73m / アルマイトシルバー

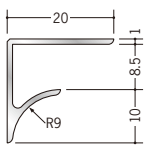

54516 アルミNR-10
2.73m / アルマイトシルバー

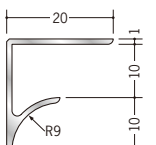

54517 アルミNR-13
2.73m / アルマイトシルバー

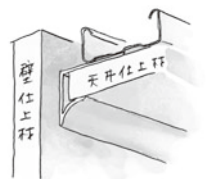
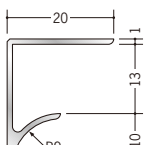

52001 アルミRSA-6
3m / アルマイトシルバー

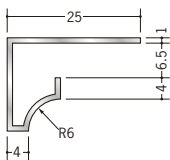

52003 アルミRSA-9
3m / アルマイトシルバー

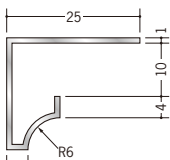

52004 アルミRSA-12
3m / アルマイトシルバー

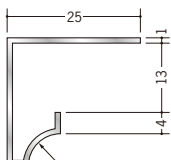

52023 アルミRSB-6.5
3m / アルマイトシルバー

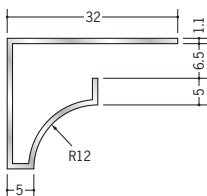

52024 アルミRSB-9.5
3m / アルマイトシルバー

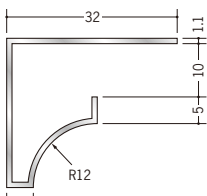

52025 アルミRSB-12.5
3m / アルマイトシルバー

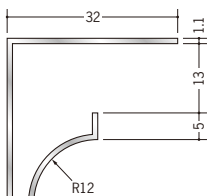

アルミ 間仕切見切

52016 アルミ ACW-7
3m/アルマイトシルバー

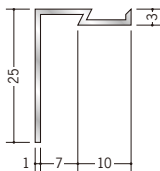

52017 アルミ ACW-10
3m/アルマイトシルバー

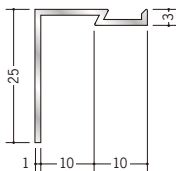

天井先行の間仕切に使用して下さい。
天井見切縁の見付け(3×10)と
ピッタリ合います。



52018 アルミ ACW-13
3m/アルマイトシルバー

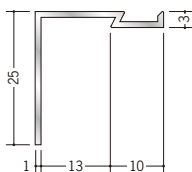

52019 アルミ ACW-16
3m/アルマイトシルバー

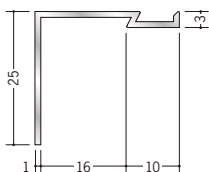

アルミ 勾配見切

52020 アルミ ASP-7
3m/アルマイトシルバー

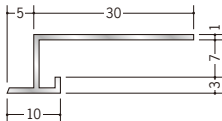

52021 アルミ ASP-10
3m/アルマイトシルバー

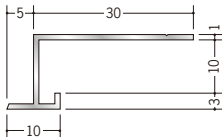

52022 アルミ ASP-13
3m/アルマイトシルバー

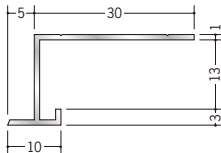

対応する最大勾配は…

$$\theta \text{ (x:y)}$$

ASP-7・・・24° (11:5)

ASP-10・・・19° (14:5)

ASP-13・・・16° (17:5)

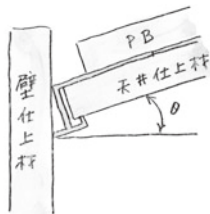
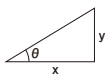

R加工の場合は、P638～P640をご参照下さい。
アルミ製品は、1本からカラー仕上げ(焼付塗装)が可能です。

アルミ 目透かし型見切縁

50043 アルミ TU-10
 3m/アルマイトシルバー

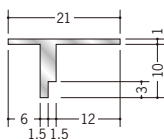

50044 アルミ TU-13
 3m/アルマイトシルバー

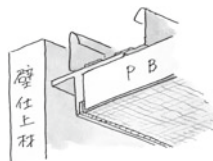
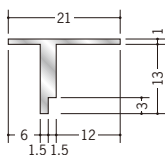

50041 アルミ TT-10
 3m/アルマイトシルバー

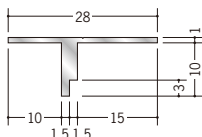

50042 アルミ TT-13
 3m/アルマイトシルバー

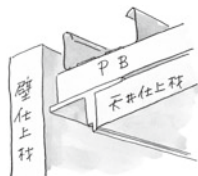
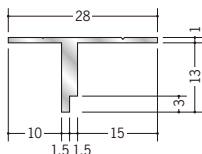

52251 アルミ TL-10
 3m/アルマイトシルバー

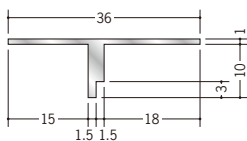

52252 アルミ TL-13
 3m/アルマイトシルバー

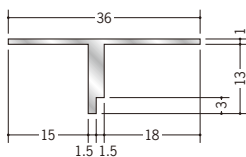

52253 アルミ TL-15
 3m/アルマイトシルバー

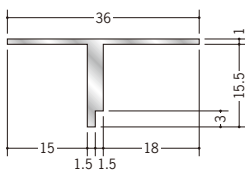

天井が
シャープに
なります。



R加工の場合は、P638～P640をご参照下さい。
 アルミ製品は、1本からカラー仕上げ(焼付塗装)が可能です。

アルミ 目透かし型見切縁

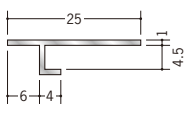
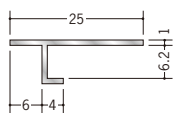
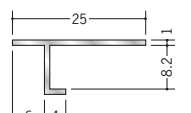
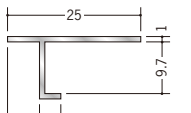
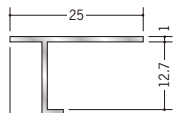
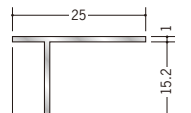
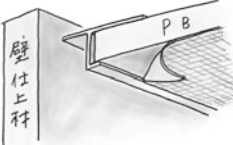
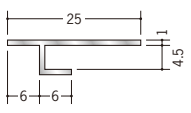
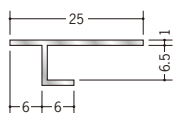
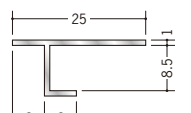
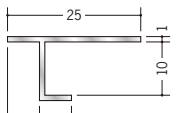
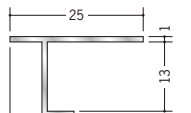
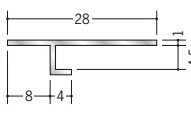
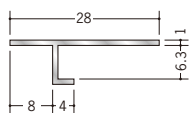
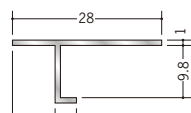
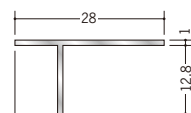
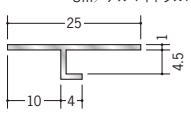
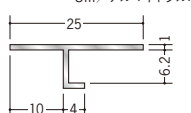
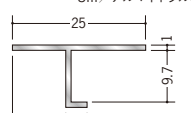
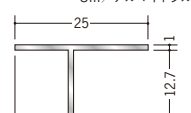
- 6**
- | | | |
|--|--|--|
| <p>50046 アルミ ATV-604
3m/アルマイトシルバー</p>  | <p>50035 アルミ ATV-606
3m/アルマイトシルバー</p>  | <p>50036 アルミ ATV-608
3m/アルマイトシルバー</p>  |
| <p>50037 アルミ ATV-609
3m/アルマイトシルバー</p>  | <p>50038 アルミ ATV-612
3m/アルマイトシルバー</p>  | <p>50039 アルミ ATV-615
3m/アルマイトシルバー</p>  |
- 壁仕上材** 
- 50235** アルミ ATS-604
3m/アルマイトシルバー
- 
- 50236** アルミ ATS-606
3m/アルマイトシルバー
- 
- 50237** アルミ ATS-608
3m/アルマイトシルバー
- 
- 50238** アルミ ATS-609
3m/アルマイトシルバー
- 
- 50239** アルミ ATS-612
3m/アルマイトシルバー
- 
- 8**
- | | | | |
|--|--|--|---|
| <p>50047 アルミ ANS-4
3m/アルマイトシルバー</p>  | <p>50066 アルミ ANS-6
3m/アルマイトシルバー</p>  | <p>50068 アルミ ANS-9
3m/アルマイトシルバー</p>  | <p>50069 アルミ ANS-12
3m/アルマイトシルバー</p>  |
|--|--|--|---|
- 10**
- | | | | |
|--|--|--|---|
| <p>50048 アルミ ATV-4
3m/アルマイトシルバー</p>  | <p>50060 アルミ ATV-6
3m/アルマイトシルバー</p>  | <p>50061 アルミ ATV-9
3m/アルマイトシルバー</p>  | <p>50062 アルミ ATV-12
3m/アルマイトシルバー</p>  |
|--|--|--|---|

R加工の場合は、P638～P640をご参照下さい。
アルミ製品は、1本からカラー仕上げ（焼付塗装）が可能です。

アルミ 目透かし型見切縁

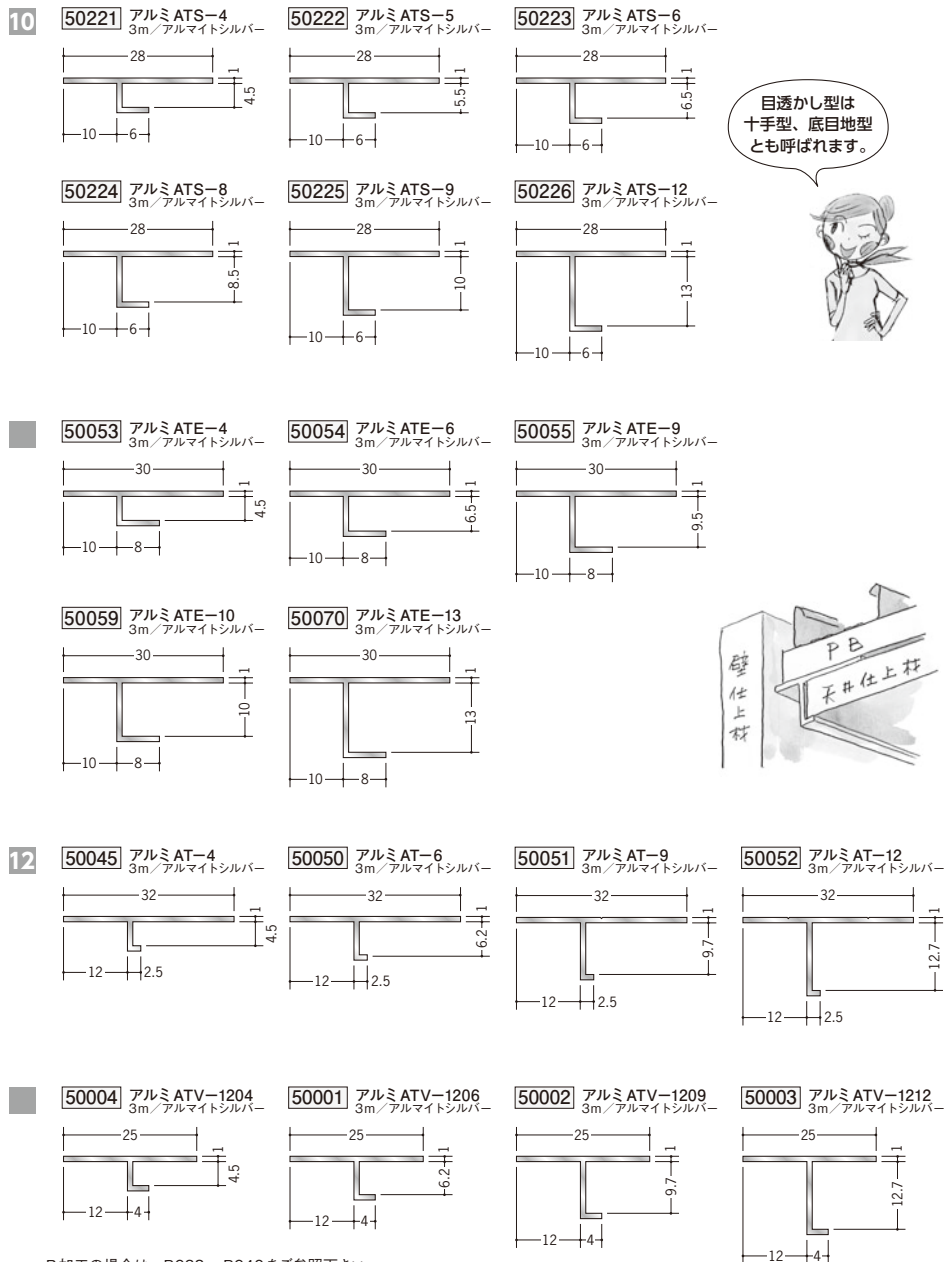

R加工の場合は、P638～P640をご参照下さい。
アルミ製品は、1本からカラー仕上げ（焼付塗装）が可能です。

アルミ 目透かし型見切縁

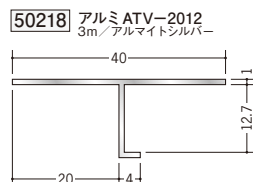
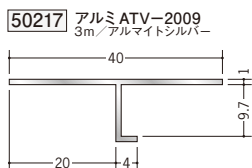
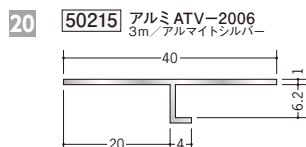
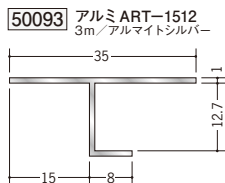
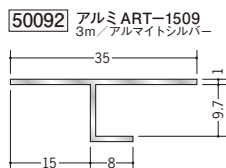
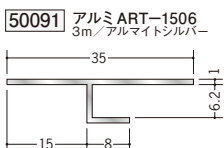
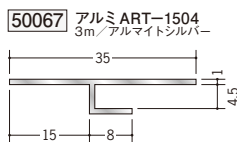
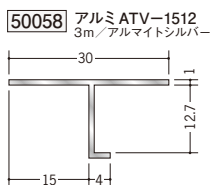
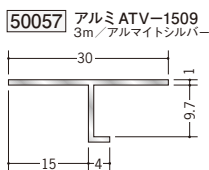
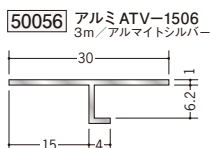
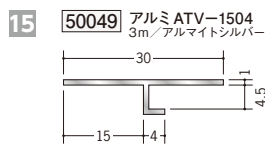
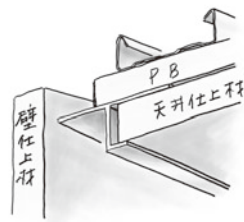
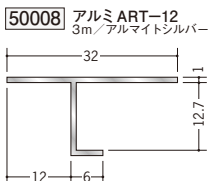
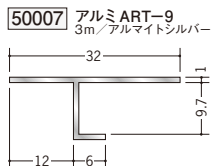
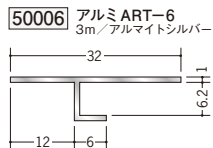
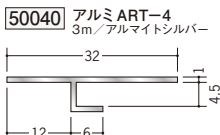
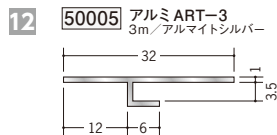

R加工の場合は、P638～P640をご参照下さい。
アルミ製品は、1本からカラー仕上げ（焼付塗装）が可能です。

アルミ 目透かし型見切縁

- 6** **51127** アルミAMS-7 3m/アルマイトシルバー **52207** アルミAMS-8 3m/アルマイトシルバー **51144** アルミAMS-9.5 (岩綿板用) 3m/アルマイトシルバー **51128** アルミAMS-10 3m/アルマイトシルバー

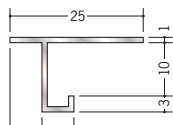
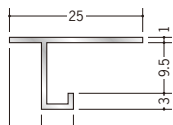
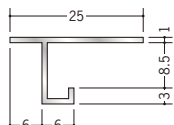
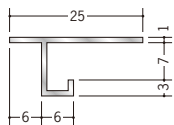

- 51145** アルミAMS-12.5 (岩綿板用) 3m/アルマイトシルバー

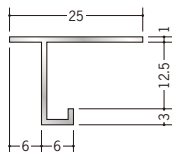

- 51129** アルミAMS-13 3m/アルマイトシルバー

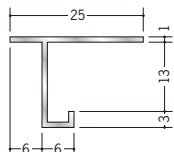

- 51130** アルミAMS-15 3m/アルマイトシルバー

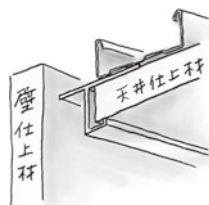
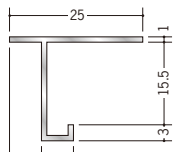

- 51075** アルミCSC-7 3m/アルマイトシルバー

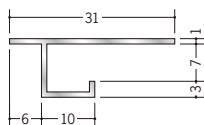

- 51146** アルミCSC-9 (岩綿板用) 3m/アルマイトシルバー

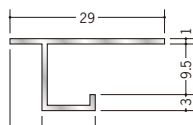

- 51076** アルミCSC-10 3m/アルマイトシルバー

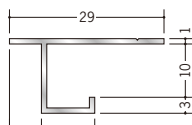

- 51147** アルミCSC-12 (岩綿板用) 3m/アルマイトシルバー

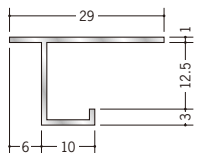

- 51077** アルミCSC-13 3m/アルマイトシルバー

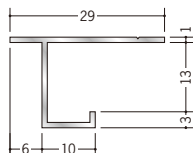

目透かし型は
十字型、底目地型
とも呼ばれます。



- 8** **51131** アルミAM-806 3m/アルマイトシルバー **51132** アルミAM-809 3m/アルマイトシルバー **51133** アルミAM-812 3m/アルマイトシルバー

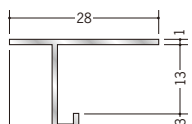
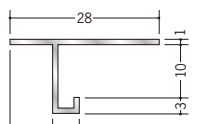
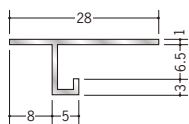

R加工の場合は、P638～P640をご参照下さい。
アルミ製品は、1本からカラー仕上げ(焼付塗装)が可能です。

アルミ 目透かし型見切縁

10

51058 アルミAM-6
3m/アルマイトシルバー

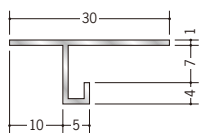

53223 アルミAM-岩綿9
3m/アルマイトシルバー

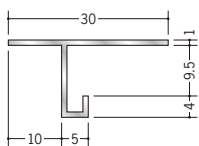

51059 アルミAM-9
3m/アルマイトシルバー

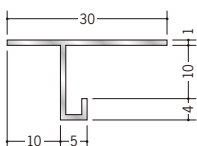

53224 アルミAM-岩綿12
3m/アルマイトシルバー

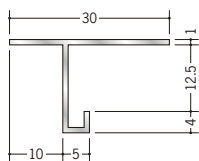

51060 アルミAM-12
3m/アルマイトシルバー

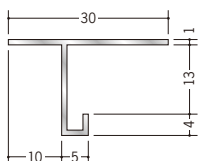

51051 アルミAM-15
3m/アルマイトシルバー

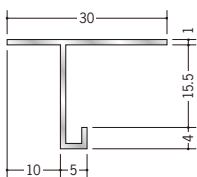

50228 アルミAMS-104
3m/アルマイトシルバー

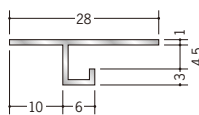

50229 アルミAMS-105
3m/アルマイトシルバー

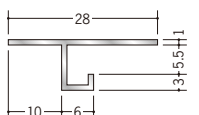

50230 アルミAMS-106
3m/アルマイトシルバー

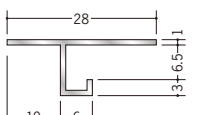

50231 アルミAMS-108
3m/アルマイトシルバー

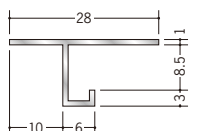

53221 アルミAMS-岩綿9
3m/アルマイトシルバー

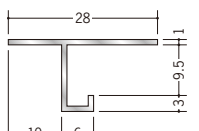

50232 アルミAMS-109
3m/アルマイトシルバー

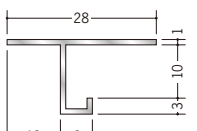

53222 アルミAMS-岩綿12
3m/アルマイトシルバー

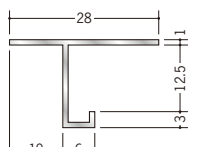

50233 アルミAMS-1012
3m/アルマイトシルバー

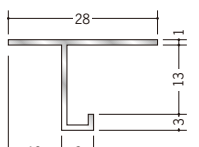

R加工の場合は、P638～P640をご参照下さい。
アルミ製品は、1本からカラー仕上げ（焼付塗装）が可能です。

アルミ 目透かし型見切縁

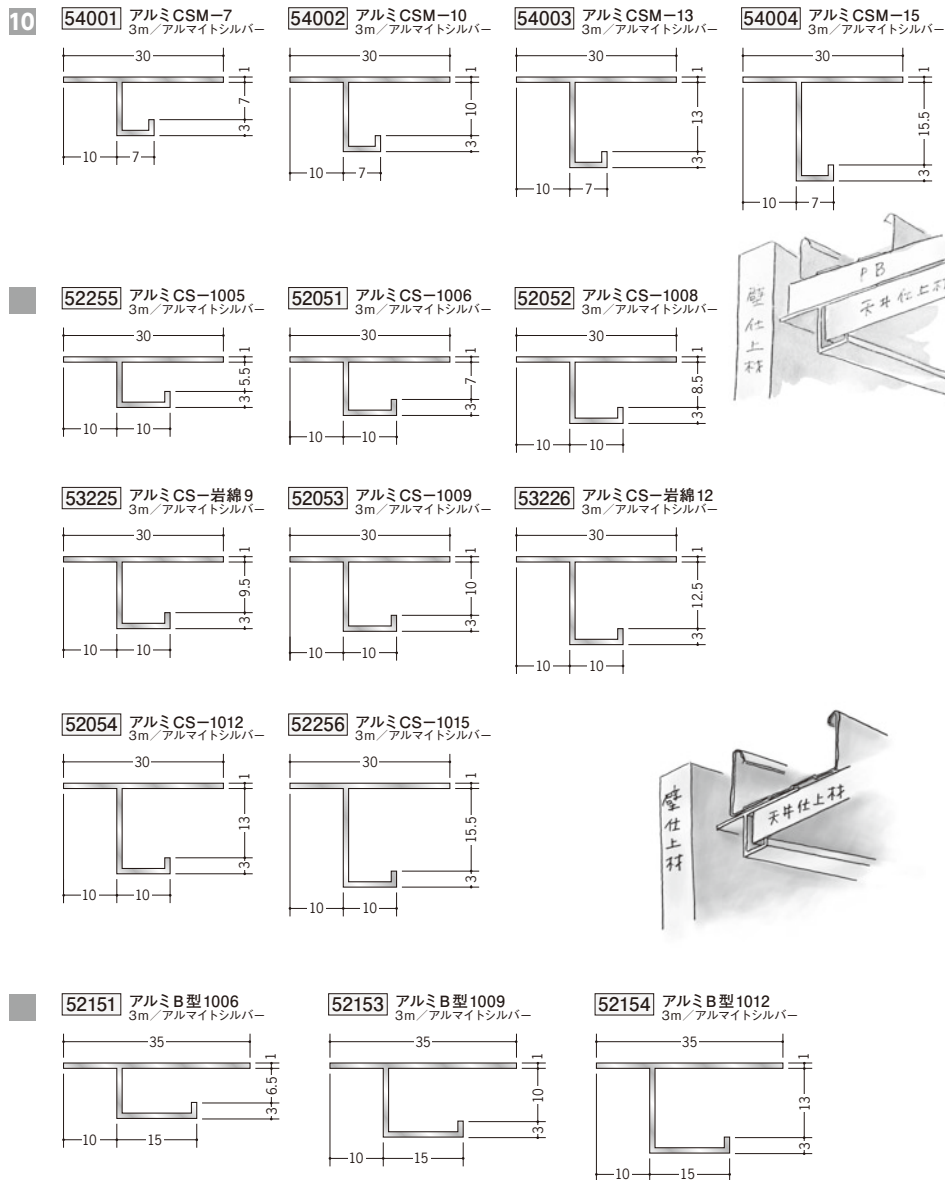

R加工の場合は、P638～P640をご参照下さい。
 アルミ製品は、1本からカラー仕上げ（焼付塗装）が可能です。

アルミ 目透かし型見切縁

12

51046 アルミCS-3
3m/アルマイトシルバー

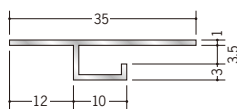

51049 アルミCS-4
3m/アルマイトシルバー

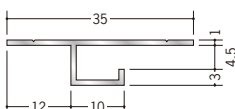

51050 アルミCS-5
3m/アルマイトシルバー

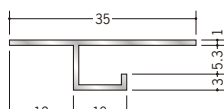

51123 アルミCS-6.5
3m/アルマイトシルバー

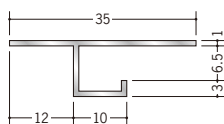

51053 アルミCS-7
3m/アルマイトシルバー

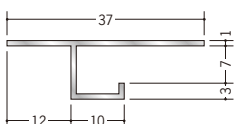

53285 アルミCS-8
3m/アルマイトシルバー

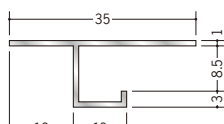

51071 アルミCS-9
3m/アルマイトシルバー

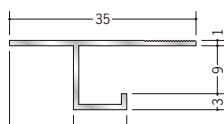

51006 アルミCS-9.5岩綿板用
3m/アルマイトシルバー

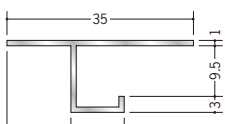

51072 アルミCS-10
3m/アルマイトシルバー

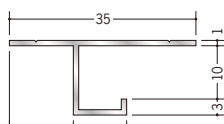

51070 アルミCS-10.5(小)
3m/アルマイトシルバー

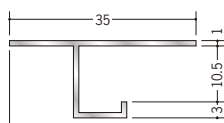

51007 アルミCS-12.5岩綿板用
3m/アルマイトシルバー

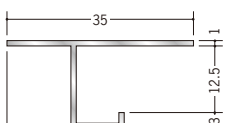

51073 アルミCS-13
3m/アルマイトシルバー

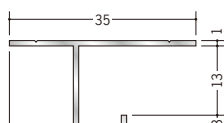

51074 アルミCS-16
3m/アルマイトシルバー

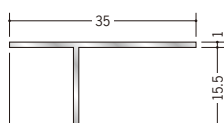

51052 アルミCS-22
3m/アルマイトシルバー

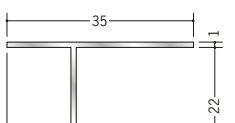

51085 アルミCS-26
3m/アルマイトシルバー

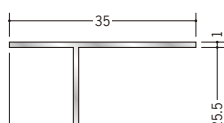

目透かし部分のカット承ります。



R加工の場合は、P638～P640をご参照下さい。
 アルミ製品は、1本からカラー仕上げ(焼付塗装)が可能です。

アルミ 目透かし型見切縁

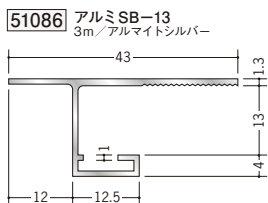
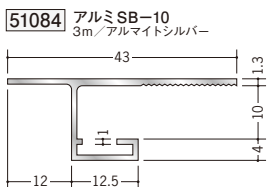
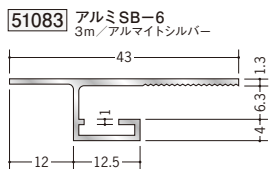
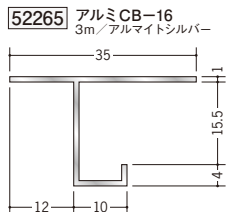
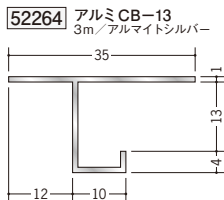
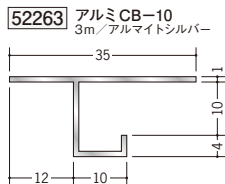
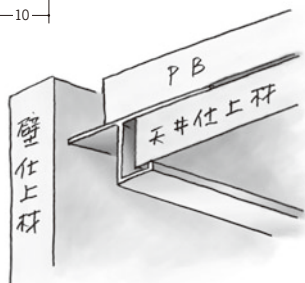
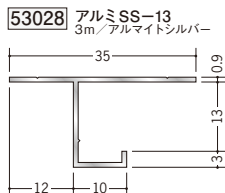
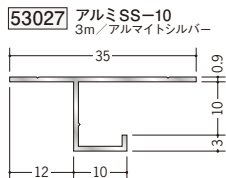
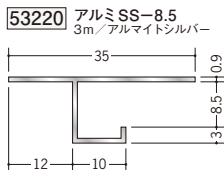
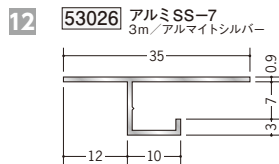

SBタイプは、
ジョイント **51095** を
用意しています。

R加工の場合は、P638～P640をご参照下さい。
 アルミ製品は、1本からカラー仕上げ（焼付塗装）が可能です。

アルミ 目透かし型見切縁

15 **53036** アルミ AM-1506
3m / アルマイトシルバー

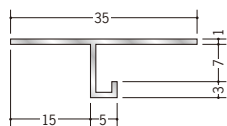

53038 アルミ AM-1509
3m / アルマイトシルバー

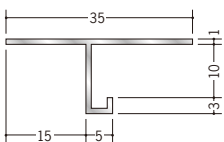

53039 アルミ AM-1512
3m / アルマイトシルバー

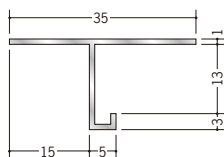

51079 アルミ CL-7
3m / アルマイトシルバー

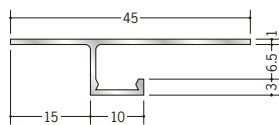

51082 アルミ CL-8
3m / アルマイトシルバー

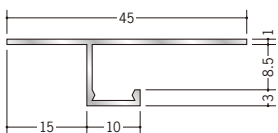

51080 アルミ CL-10
3m / アルマイトシルバー

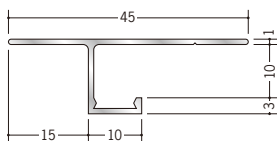

51081 アルミ CL-13
3m / アルマイトシルバー

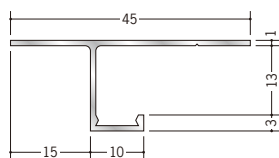

ボード厚と見切縁の
のみ込み寸法は、
0.5mm～1.0mmの
クリアランスを
とっています。



51043 アルミ B型7
3m / アルマイトシルバー

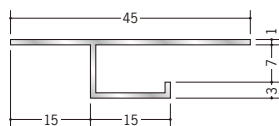

51054 アルミ B型10
3m / アルマイトシルバー

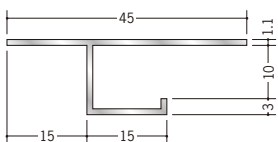

51056 アルミ B型13
3m / アルマイトシルバー

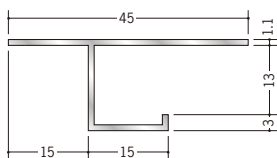

20 **51057** アルミ B型16
3m / アルマイトシルバー

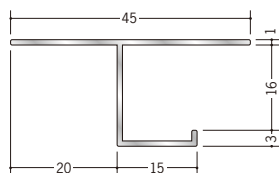

51088 アルミ B型20
3m / アルマイトシルバー

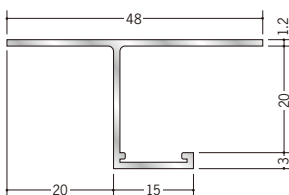

アルミ製品は、1本からカラー仕上げ（焼付塗装）が可能です。

アルミ 目透かし型見切縁

25 **51067** アルミVF-7
 3m/アルマイトシルバー

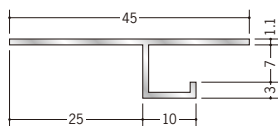

51068 アルミVF-10
 3m/アルマイトシルバー

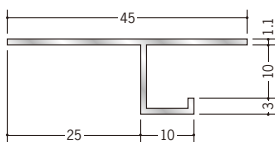

51069 アルミVF-13
 3m/アルマイトシルバー

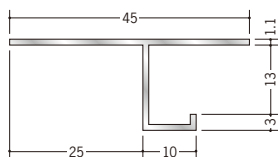

51089 アルミVF-15
 3m/アルマイトシルバー

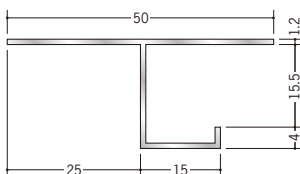

50241 アルミB型2506
 3m/アルマイトシルバー

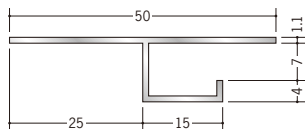

50243 アルミB型2509
 3m/アルマイトシルバー

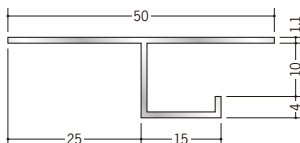

50244 アルミB型2512
 3m/アルマイトシルバー

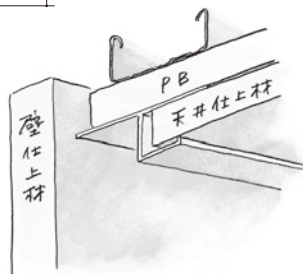
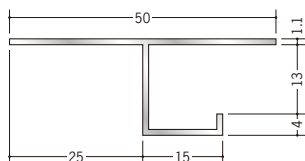

R加工の場合は、P638～P640をご参照下さい。
 アルミ製品は、1本からカラー仕上げ(焼付塗装)が可能です。

アルミ アクリルペイント・ブラック&ホワイトメタックス 目透かし型見切縁

29073 アルミ CS-7AP カラー
 3m/パニラホワイト
 カスタムブラック

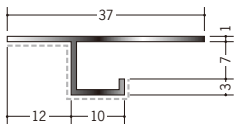

29069 アルミ CS-8AP カラー
 3m/パニラホワイト
 カスタムブラック

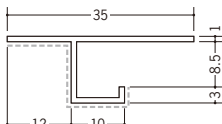

29074 アルミ CS-10AP カラー
 3m/パニラホワイト
 カスタムブラック

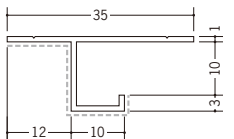

29075 アルミ CS-13AP カラー
 3m/パニラホワイト
 カスタムブラック

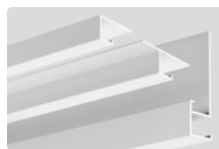
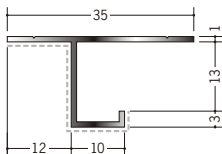

パニラホワイト

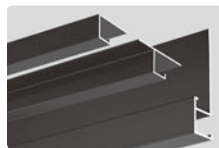

カスタムブラック

アクリル樹脂系の塗料で
 焼付塗装しております。
 ----- 部分が塗装面です。



51153 アルミ CS-7BW カラー
 3m/ホワイトアルマイト1
 電解ブラック

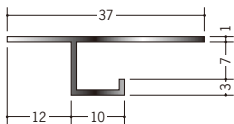

51152 アルミ CS-8BW カラー
 3m/ホワイトアルマイト1
 電解ブラック

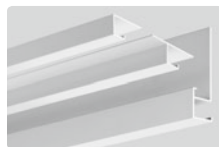
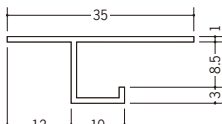

ホワイトアルマイト1

51172 アルミ CS-10BW カラー
 3m/ホワイトアルマイト1
 電解ブラック

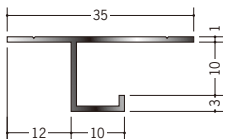

51173 アルミ CS-13BW カラー
 3m/ホワイトアルマイト1
 電解ブラック

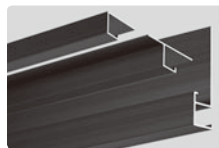
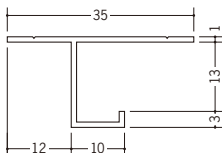

電解ブラック

51174 アルミ CS-16BW カラー
 3m/ホワイトアルマイト1
 電解ブラック

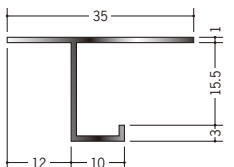

ホワイトアルマイト・
 電解ブラックとも
 全面に着色してあります。



両端の断面は、着色後
 長さカットしているため、
 アルミの素地の色
 (シルバー) です。

アクリルペイント見切縁は、「建築用アルミニウム合金材料 焼付け塗装標準仕様書」の仕様に基づいて焼付け塗装を行っています。

アルミ ブロンズメタックス 目透かし型見切縁

28005 アルミ CS-7BR カラー
3m / 電解ステンカラー
電解ライトブロンズ
電解ダークブロンズ

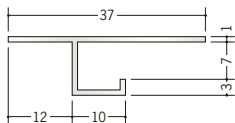

28006 アルミ CS-10BR カラー
3m / 電解ステンカラー
電解ライトブロンズ
電解ダークブロンズ

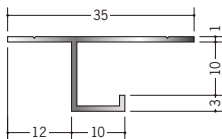

28007 アルミ CS-13BR カラー
3m / 電解ステンカラー
電解ライトブロンズ
電解ダークブロンズ

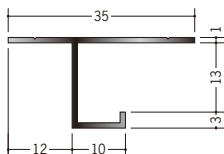

28008 アルミ CS-16BR カラー
3m / 電解ステンカラー
電解ライトブロンズ
電解ダークブロンズ

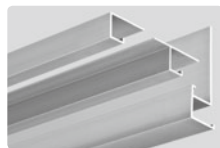
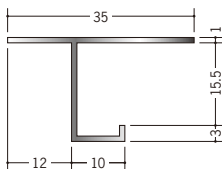

電解ステンカラー

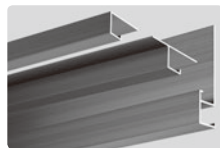

電解ライトブロンズ

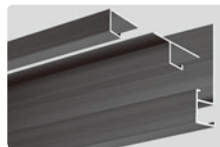

電解ダークブロンズ

両端の断面は、着色後
長さカットしているため、
アルミの素地の色
(シルバー) です。



別冊カタログがあります

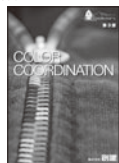

カラーコーディネート

アルミ 目透かし型見切縁

52296 アルミSTB-1506
 3m/アルマイトシルバー

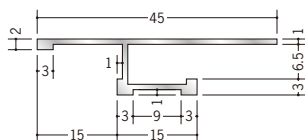

52298 アルミSTB-1509
 3m/アルマイトシルバー

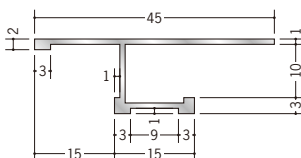

52299 アルミSTB-1512
 3m/アルマイトシルバー

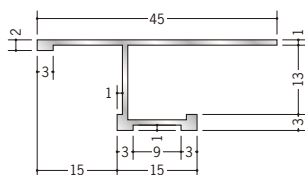

52300 アルミSTB-1515
 3m/アルマイトシルバー

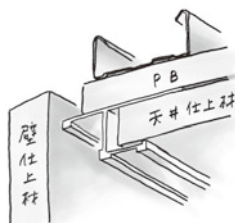
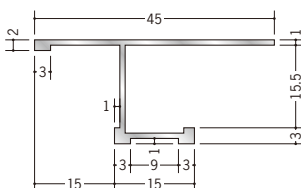

52277 アルミTLB-1506
 3m/アルマイトシルバー

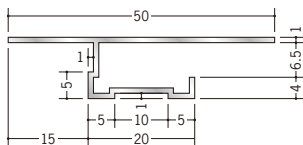

52279 アルミTLB-1509
 3m/アルマイトシルバー

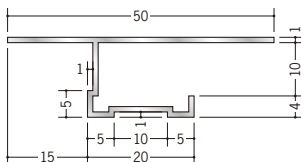

52280 アルミTLB-1512
 3m/アルマイトシルバー

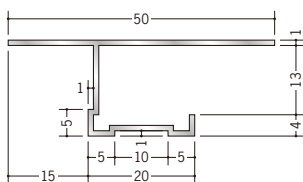

52281 アルミTLB-1515
 3m/アルマイトシルバー

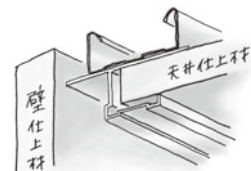
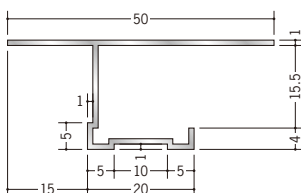

アルミ製品は、1本からカラー仕上げ（焼付塗装）が可能です。

アルミ 目透かし型見切縁

53216 アルミ MRT-7
3m / アルマイトシルバー

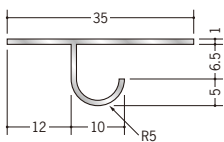

53218 アルミ MRT-10
3m / アルマイトシルバー

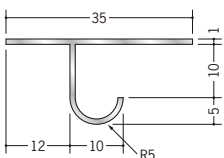

53219 アルミ MRT-13
3m / アルマイトシルバー

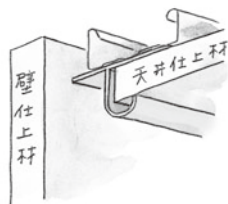
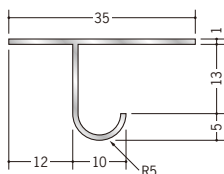

51124 アルミ SBM-6
3m / アルマイトシルバー

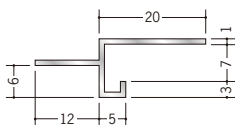

51125 アルミ SBM-9
3m / アルマイトシルバー

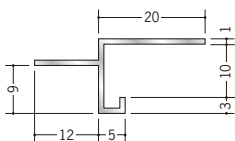

51126 アルミ SBM-12
3m / アルマイトシルバー

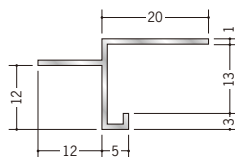

51106 アルミ BMS-6.5
3m / アルマイトシルバー

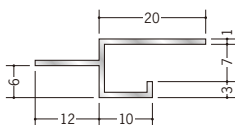

51108 アルミ BMS-9.5
3m / アルマイトシルバー

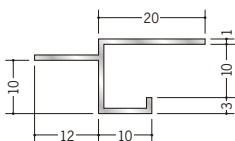

51109 アルミ BMS-12.5
3m / アルマイトシルバー

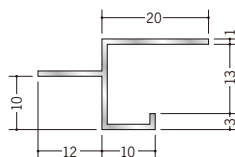

50251 アルミ BMV-6.5
3m / アルマイトシルバー

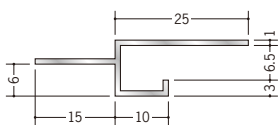

50252 アルミ BMV-8.5
3m / アルマイトシルバー

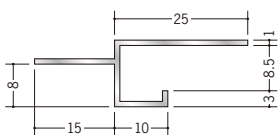

50253 アルミ BMV-10
3m / アルマイトシルバー

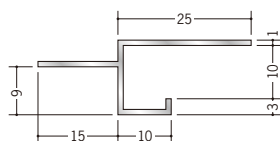

50254 アルミ BMV-13
3m / アルマイトシルバー

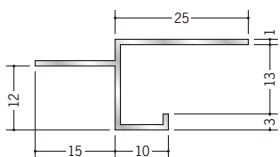

50255 アルミ BMV-15.5
3m / アルマイトシルバー

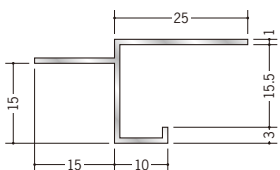

アルミ製品は、1本からカラー仕上げ（焼付塗装）が可能です。

アルミ 目透かし型見切縁

51101 アルミBM-6
3m/アルマイトシルバー

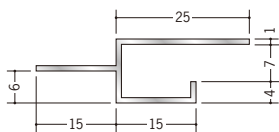

51103 アルミBM-9
3m/アルマイトシルバー

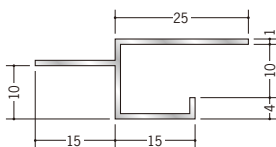

51104 アルミBM-12
3m/アルマイトシルバー

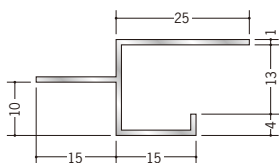

59067 アルミBM-15
3m/アルマイトシルバー

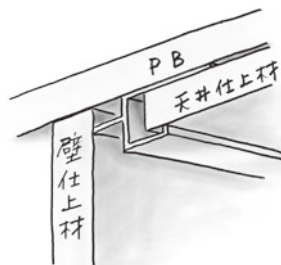
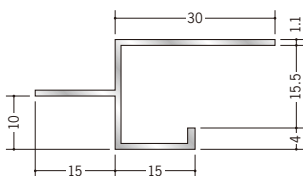

アルミ製品は、1本からカラー仕上げ（焼付塗装）が可能です。

アルミ 目透かし型見切縁

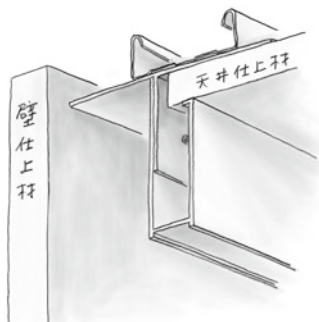
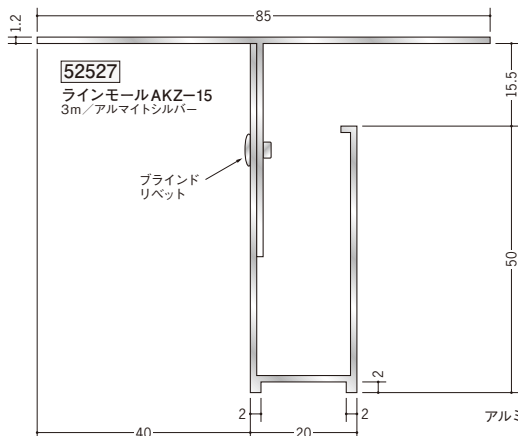
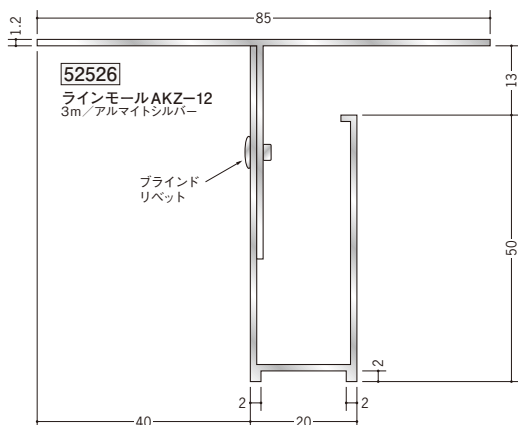
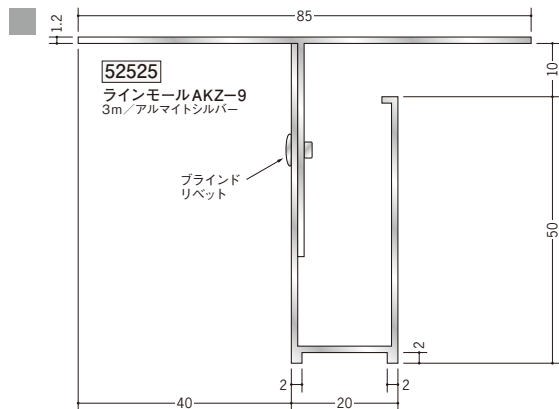

リベットピッチは
両端 60mm、
480mmピッチです。

特注加工にて
6mm用、8mm用等も
承ります。



AKZ 役物

250mm + 250mm (働き寸法)

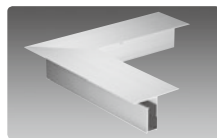

52528 AKZ-9 直角出隅

52530 AKZ-12 直角出隅

52532 AKZ-15 直角出隅

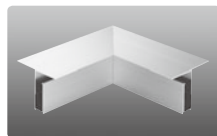

52529 AKZ-9 直角入隅

52531 AKZ-12 直角入隅

52533 AKZ-15 直角入隅

アルミ製品は、1本からカラー仕上げ(焼付塗装)が可能です。

アルミ 目透かし型見切縁

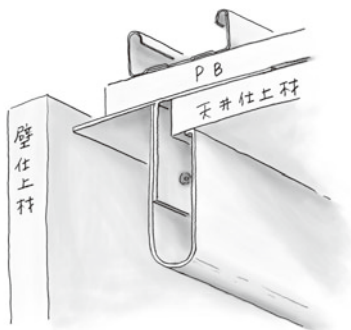
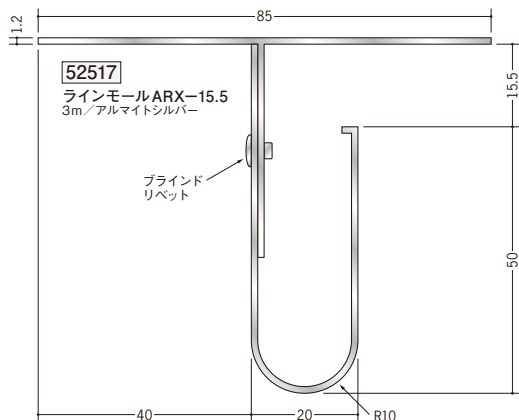
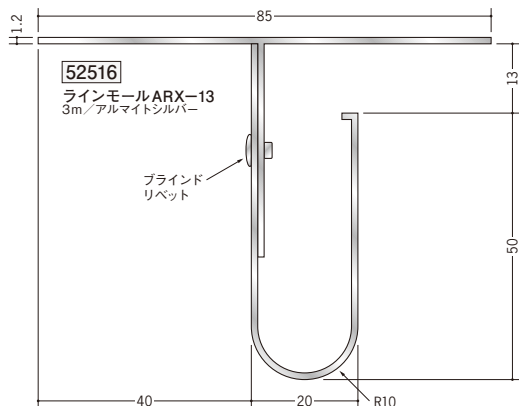
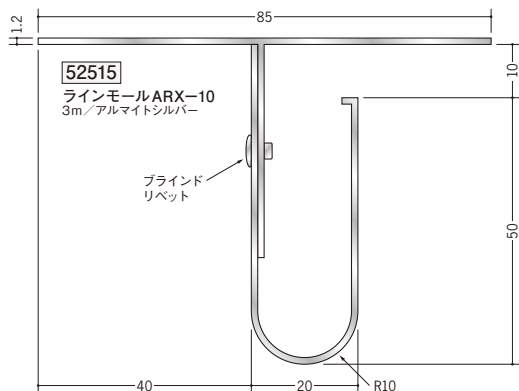

リベットピッチは
 両端 60mm、
 480mmピッチです。



特注加工にて
 6mm用、8mm用等も
 承ります。

ARX 役物

250mm + 250mm (働き寸法)

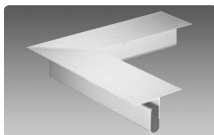

52518 ARX-10 直角出隅

52520 ARX-13 直角出隅

52522 ARX-15.5 直角出隅

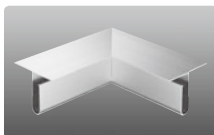

52519 ARX-10 直角入隅

52521 ARX-13 直角入隅

52523 ARX-15.5 直角入隅

アルミ製品は、1本からカラー仕上げ(焼付塗装)が可能です。

アルミ 目透かし型見切縁

58090 アルミMZ-6.5
3m/アルマイトシルバー

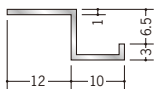

58091 アルミMZ-10
3m/アルマイトシルバー

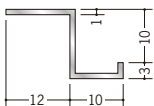

58092 アルミMZ-13
3m/アルマイトシルバー

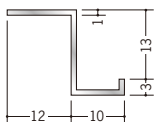

56088 アルミMZ-15.5
3m/アルマイトシルバー

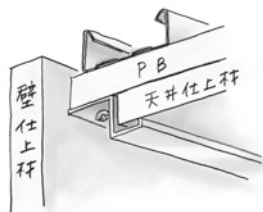
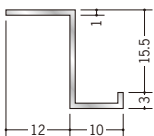

58105 アルミBZ-6.5
3m/アルマイトシルバー

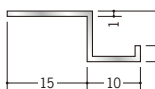

58107 アルミBZ-10
3m/アルマイトシルバー

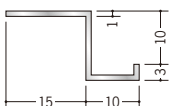

58108 アルミBZ-13
3m/アルマイトシルバー

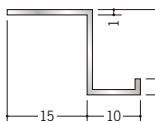

58109 アルミBZ-15.5
3m/アルマイトシルバー

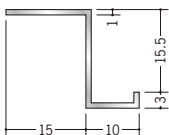

下地材（野縁）に
ビスで固定して下さい。



58093 アルミZバー 6Z
3m/アルマイトシルバー

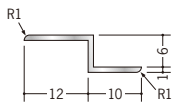

58094 アルミZバー 8Z
3m/アルマイトシルバー

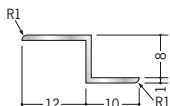

58095 アルミZバー 9.5Z
3m/アルマイトシルバー

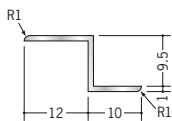

58096 アルミZバー 12.5Z
3m/アルマイトシルバー

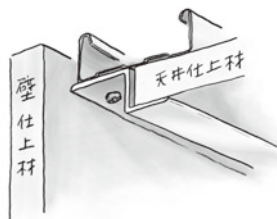
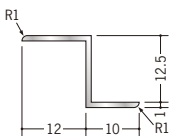

アルミ製品は、1本からカラー仕上げ（焼付塗装）が可能です。

アルミ 目透かし型見切縁

58100 アルミZバー 15Z
3m/アルマイトシルバー

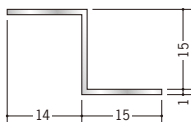

58101 アルミZバー 20Z
3m/アルマイトシルバー

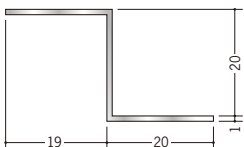

58098 アルミZバー 25Z
3m/アルマイトシルバー

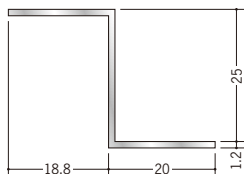

58102 アルミZバー 30Z
3m/アルマイトシルバー

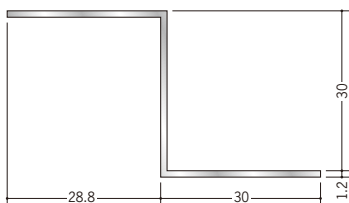

58103 アルミZバー 40Z
3m/アルマイトシルバー

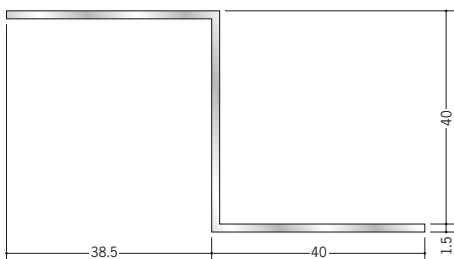

58099 アルミZバー 50Z
3m/アルマイトシルバー

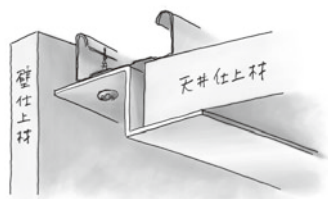
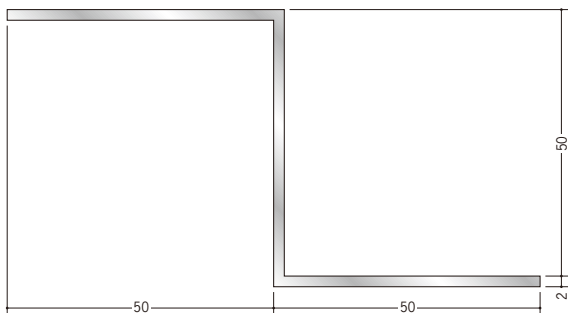

下地材(野縁)に
ビスで固定して
下さい。



R加工の場合は、P638～P640をご参照下さい。
アルミ製品は、1本からカラー仕上げ(焼付塗装)が可能です。

アルミ 換気見切

51061 アルミ換気見切VFC-7
 3m/アルマイトシルバー
 開口率15.07%

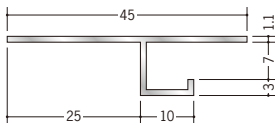

51063 アルミ換気見切VFC-10
 3m/アルマイトシルバー
 開口率15.07%

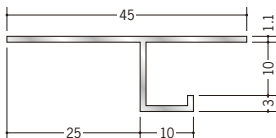

51065 アルミ換気見切VFC-13
 3m/アルマイトシルバー
 開口率15.07%

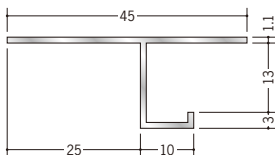

51090 アルミ換気見切VFC-15
 3m/アルマイトシルバー
 開口率15.07%

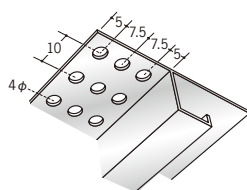
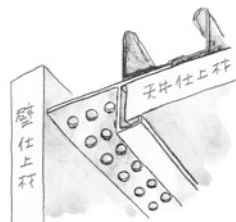
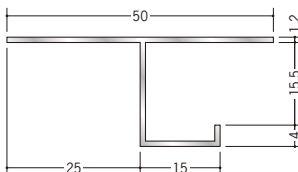

51062 アルミ換気見切VFT-7
 3m/アルマイトシルバー
 開口率22.03%

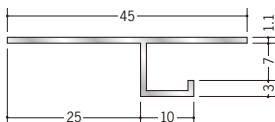

51064 アルミ換気見切VFT-10
 3m/アルマイトシルバー
 開口率22.03%

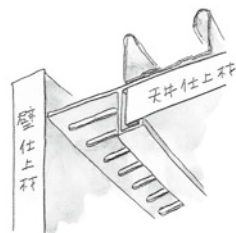
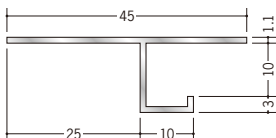

51066 アルミ換気見切VFT-13
 3m/アルマイトシルバー
 開口率22.03%

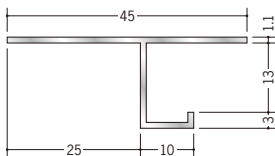

51091 アルミ換気見切VFT-15
 3m/アルマイトシルバー
 開口率22.03%

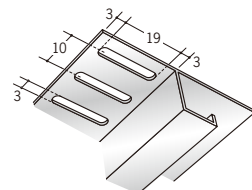
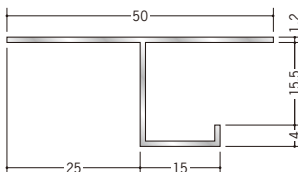

VFC、VFTは
 エントランス・軒天井等、
 換気が必要とする
 部分に使って下さい。



アルミ製品は、1本からカラー仕上げ(焼付塗装)が可能です。

アルミ 換気見切

51221 アルミ防虫見切丸穴7
 3m / アルマイトシルバー

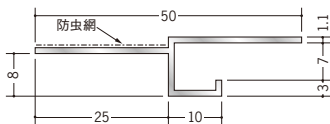

51222 アルミ防虫見切丸穴10
 3m / アルマイトシルバー

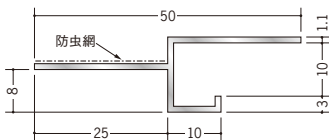

51223 アルミ防虫見切丸穴13
 3m / アルマイトシルバー

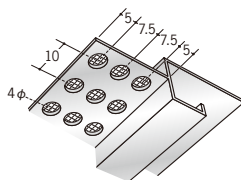
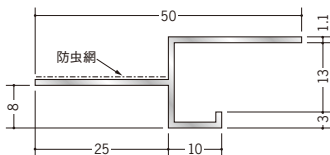

51226 アルミ防虫見切ルーズ穴6.5
 3m / アルマイトシルバー

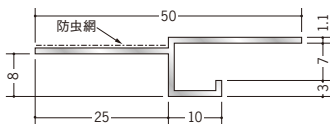

51227 アルミ防虫見切ルーズ穴9.5
 3m / アルマイトシルバー

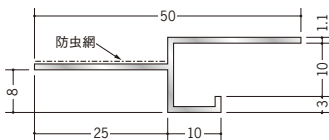

51228 アルミ防虫見切ルーズ穴12.5
 3m / アルマイトシルバー

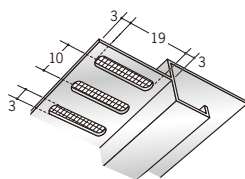
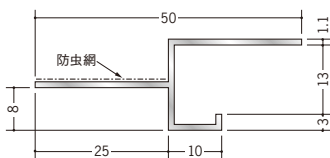

防虫網は黒です。



アルミ製品は、1本からカラー仕上げ（焼付塗装）が可能です。

アルミ 壁付け型見切縁

52132 アルミC型-5
3m/アルマイトシルバー

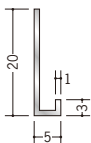

52133 アルミC型-10
3m/アルマイトシルバー

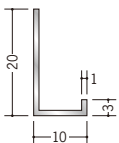

52134 アルミC型-15
3m/アルマイトシルバー

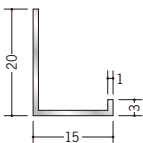

52135 アルミC型-20
3m/アルマイトシルバー

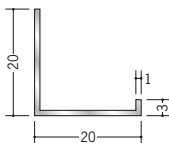

52136 アルミC型-25
3m/アルマイトシルバー

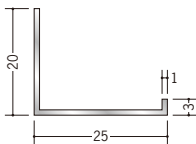

52137 アルミC型-30
3m/アルマイトシルバー

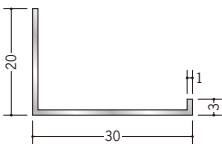

52147 アルミC型-40
3m/アルマイトシルバー

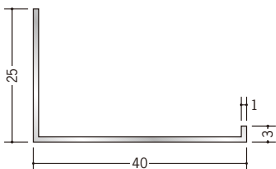

52148 アルミC型-50
3m/アルマイトシルバー

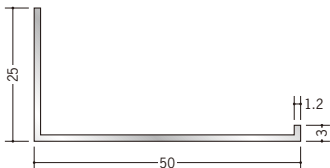

52149 アルミC型-75
3m/アルマイトシルバー

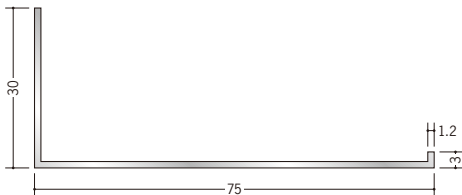

52150 アルミC型-100
3m/アルマイトシルバー

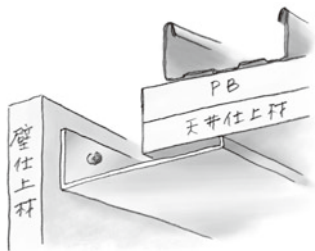
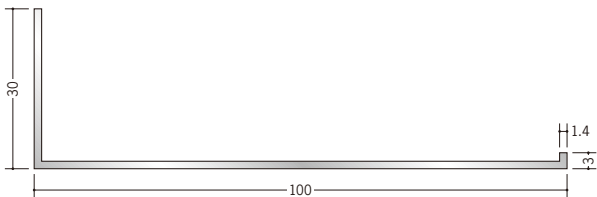

52156 アルミC型-125
3m/アルマイトシルバー



壁付け型見切縁の取付けは、
ナベ頭のビスをご使用下さい。



アルミ 壁付け型見切縁

52126 アルミ LSC-7
3m/アルマイトシルバー

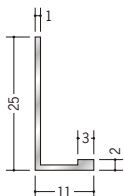

52128 アルミ LSC-10
3m/アルマイトシルバー

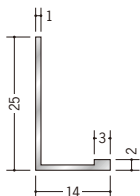

52129 アルミ LSC-13
3m/アルマイトシルバー

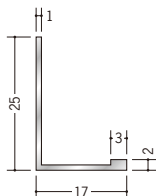

50030 アルミ ATC-7
3m/アルマイトシルバー

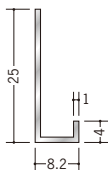

50031 アルミ ATC-8
3m/アルマイトシルバー

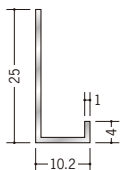

50032 アルミ ATC-10
3m/アルマイトシルバー

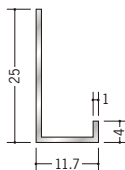

50033 アルミ ATC-13
3m/アルマイトシルバー

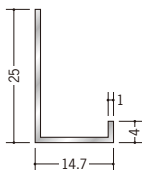

50034 アルミ ATC-15
3m/アルマイトシルバー

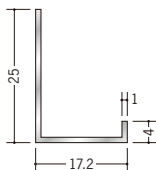

52067 アルミ AFL-7
3m/アルマイトシルバー

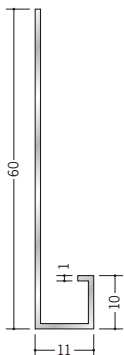

52068 アルミ AFL-10
3m/アルマイトシルバー

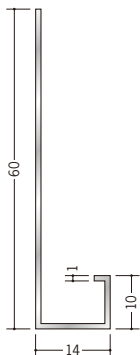

52069 アルミ AFL-13
3m/アルマイトシルバー

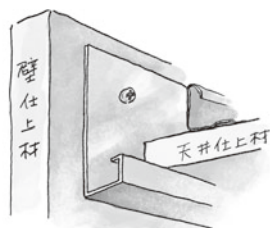
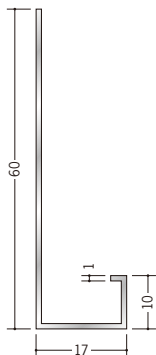

R加工の場合は、P638～P640をご参照下さい。
 アルミ製品は、1本からカラー仕上げ（焼付塗装）が可能です。

アルミ 壁付け型見切縁

52047 アルミFL-5
3m/アルマイトシルバー

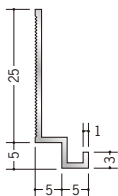

52046 アルミFL-7
3m/アルマイトシルバー

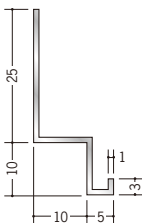

53231 アルミFL-125
3m/アルマイトシルバー

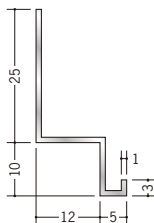

52045 アルミFL-10
3m/アルマイトシルバー

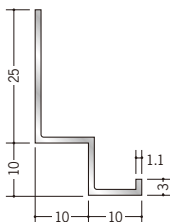

53232 アルミFL-1210
3m/アルマイトシルバー

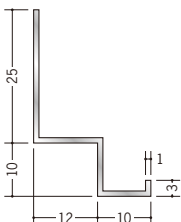

52043 アルミFL-15
3m/アルマイトシルバー

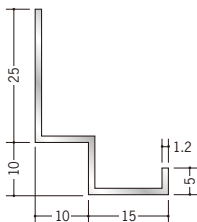

53233 アルミFL-1215
3m/アルマイトシルバー

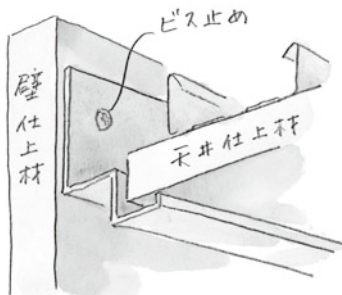
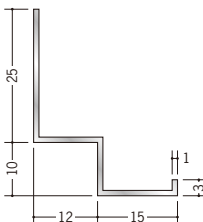

R加工の場合は、P638～P640をご参照下さい。
 アルミ製品は、1本からカラー仕上げ(焼付塗装)が可能です。

アルミ 下がり壁用見切縁

52073 アルミ D型4
2.5m / アルマイトシルバー

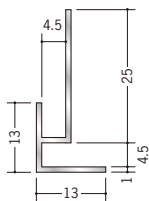

52074 アルミ D型6
2.5m / アルマイトシルバー

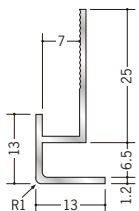

52076 アルミ D型9
2.5m / アルマイトシルバー

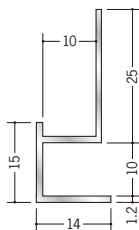

52079 アルミ D型11
3m / アルマイトシルバー

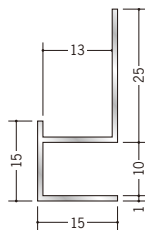

52081 アルミ D型12
3m / アルマイトシルバー

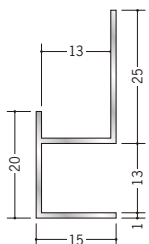

52077 アルミ D型10
3m / アルマイトシルバー

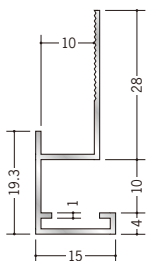

52078 アルミ D型13
3m / アルマイトシルバー

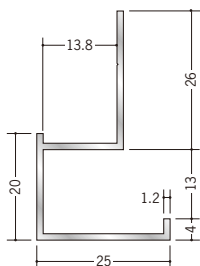

52098 アルミ D型29
3m / アルマイトシルバー

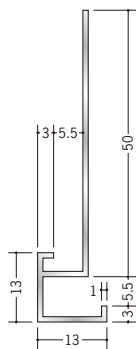

52080 アルミ D型14
3m / アルマイトシルバー

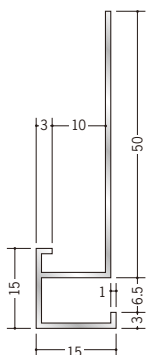

52093 アルミ D型23
3m / アルマイトシルバー

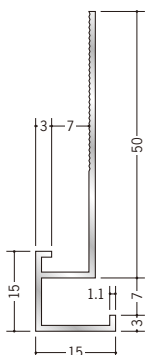

52091 アルミ D型27
3m / アルマイトシルバー

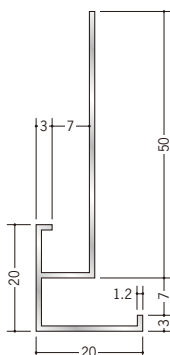

52105 アルミ D型54
3m / アルマイトシルバー

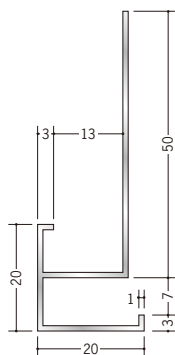

R加工の場合は、P638～P640をご参照下さい。
アルミ製品は、1本からカラー仕上げ（焼付塗装）が可能です。

アルミ 下がり壁用見切縁

53286 アルミD型47
3m/アルマイトシルバー

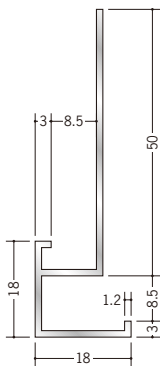

52094 アルミD型24
3m/アルマイトシルバー

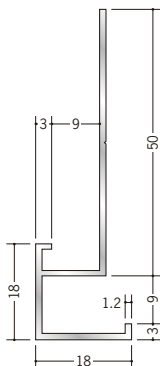

52101 アルミD型50
3m/アルマイトシルバー

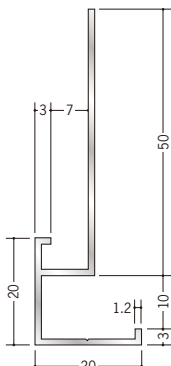

52092 アルミD型22
3m/アルマイトシルバー

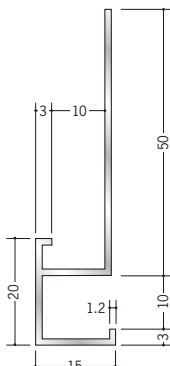

52102 アルミD型51
3m/アルマイトシルバー

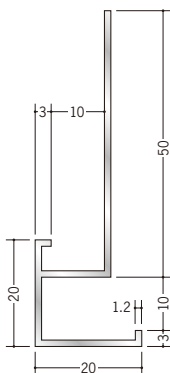

52108 アルミD型56
3m/アルマイトシルバー

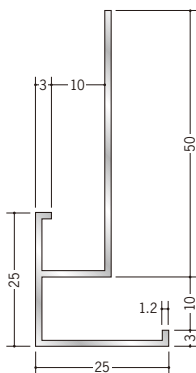

52097 アルミD型28
3m/アルマイトシルバー

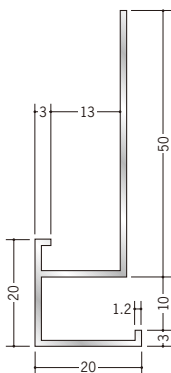

52109 アルミD型58
3m/アルマイトシルバー

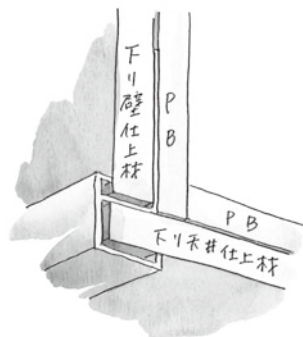
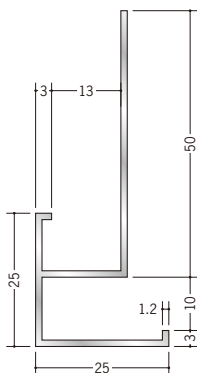

R加工の場合は、P638～P640をご参照下さい。
アルミ製品は、1本からカラー仕上げ（焼付塗装）が可能です。

アルミ 下がり壁用見切縁

52103 アルミ D型52
 3m/アルマイトシルバー

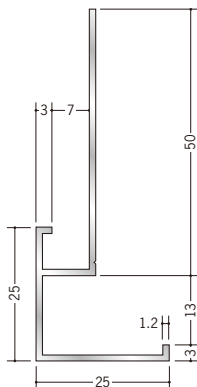

52083 アルミ D型16
 3m/アルマイトシルバー

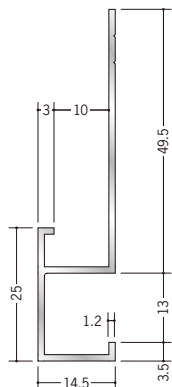

52107 アルミ D型57
 3m/アルマイトシルバー

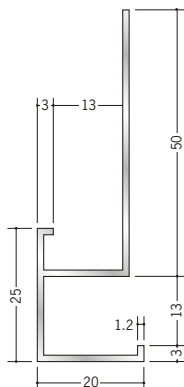

52085 アルミ D型17
 3m/アルマイトシルバー

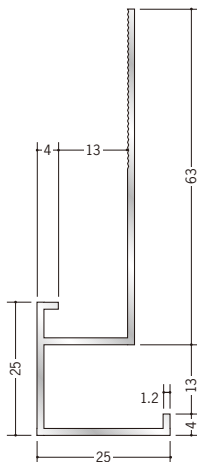

52106 アルミ D型55
 3m/アルマイトシルバー

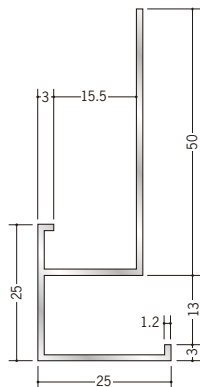

52084 アルミ D型15
 3m/アルマイトシルバー

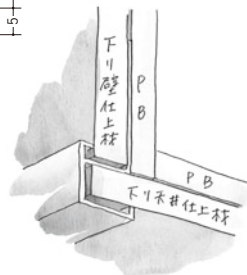
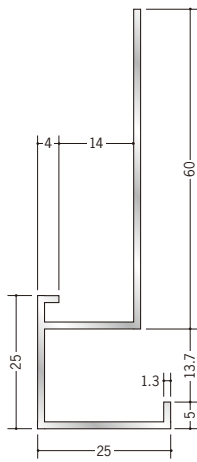

R加工の場合は、P638～P640をご参照下さい。
 アルミ製品は、1本からカラー仕上げ（焼付塗装）が可能です。

アルミ 下がり壁用見切縁

52104 アルミD型53
 3m / アルマイトシルバー

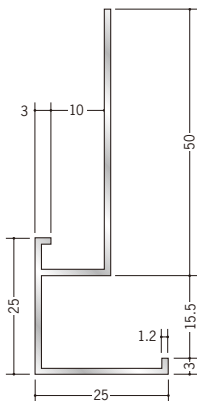

52187 アルミD型45
 3m / アルマイトシルバー

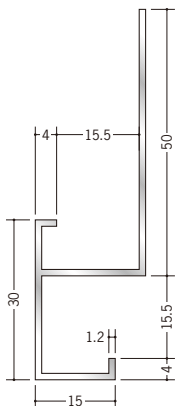

52095 アルミD型25
 3m / アルマイトシルバー

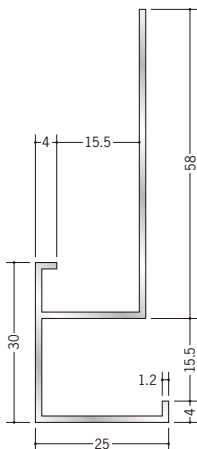

52096 アルミD型26
 3m / アルマイトシルバー

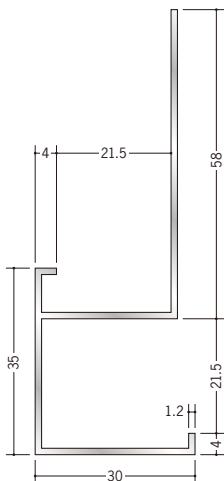

52088 アルミCK-1
 3m / アルマイトシルバー

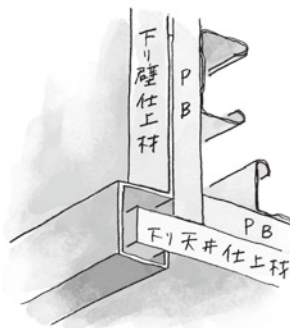
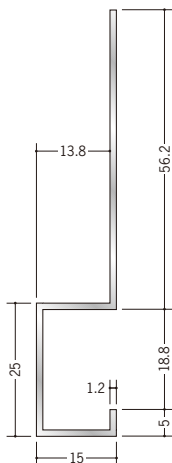

R加工の場合は、P638～P640をご参照下さい。
 アルミ製品は、1本からカラー仕上げ（焼付塗装）が可能です。

アルミ 下がり壁用見切縁

52086 アルミD型18
3m/アルマイトシルバー

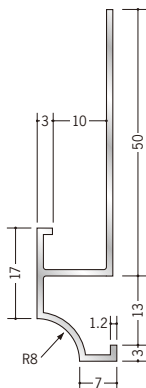

52087 アルミD型19
3m/アルマイトシルバー

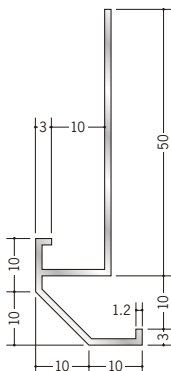

52090 アルミD型21
3m/アルマイトシルバー

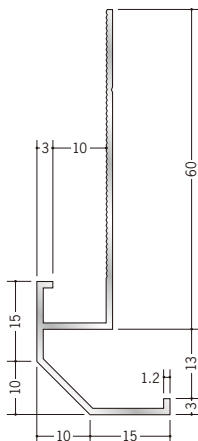

52089 アルミD型20
3m/アルマイトシルバー

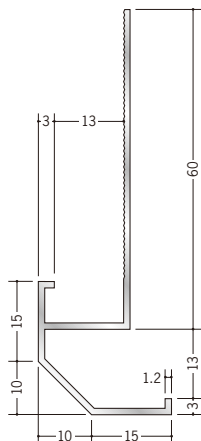

52055 アルミFA-7
3m/アルマイトシルバー

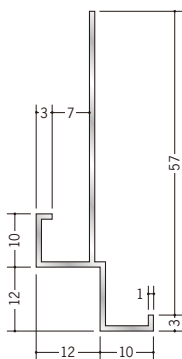

52056 アルミFA-10
3m/アルマイトシルバー

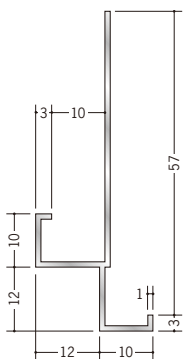

52057 アルミFA-13
3m/アルマイトシルバー

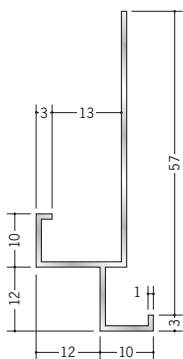

D型18~21とFAタイプ、
R加工に制限があります。

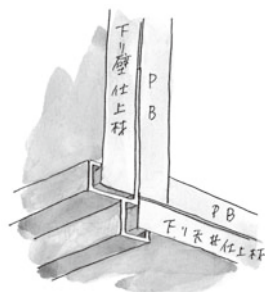

R加工の場合は、P638~P640をご参照下さい。
アルミ製品は、1本からカラー仕上げ（焼付塗装）が可能です。

アルミ 下がり壁用見切縁

52115 アルミ D型81
 3m/アルマイトシルバー

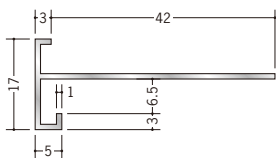

52117 アルミ D型83
 3m/アルマイトシルバー

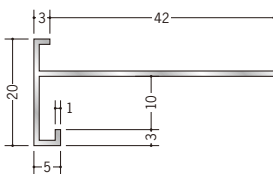

52118 アルミ D型84
 3m/アルマイトシルバー

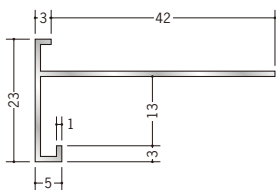

52119 アルミ D型85
 3m/アルマイトシルバー

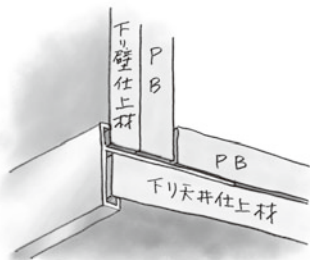
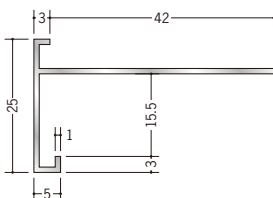

52315 アルミ DTK-7
 3m/アルマイトシルバー

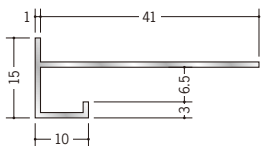

52317 アルミ DTK-10
 3m/アルマイトシルバー

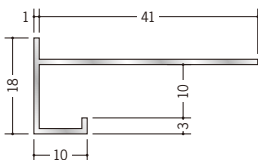

52318 アルミ DTK-13
 3m/アルマイトシルバー

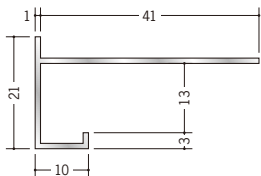

52319 アルミ DTK-16
 3m/アルマイトシルバー

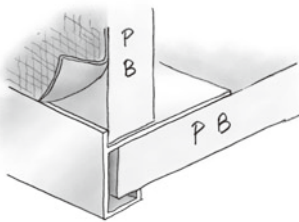
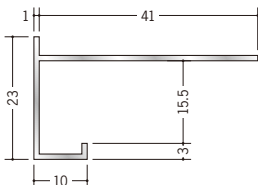

R加工の場合は、P638～P640をご参照下さい。
 アルミ製品は、1本からカラー仕上げ(焼付塗装)が可能です。

アルミ 下がり壁用見切縁

52034 アルミ D 型 34
3m / アルマイトシルバー

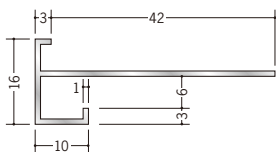

52030 アルミ D 型 30
3m / アルマイトシルバー

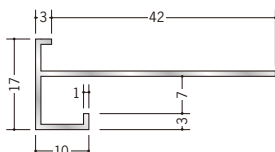

52033 アルミ D 型 33
3m / アルマイトシルバー

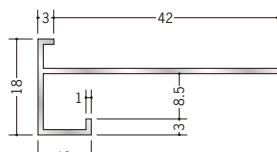

52041 アルミ D 型 31.5 (岩綿板用)
3m / アルマイトシルバー

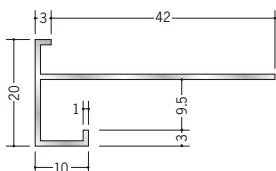

52031 アルミ D 型 31
3m / アルマイトシルバー

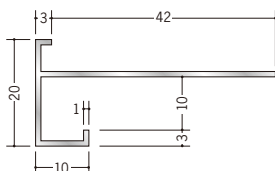

52042 アルミ D 型 32.5 (岩綿板用)
3m / アルマイトシルバー

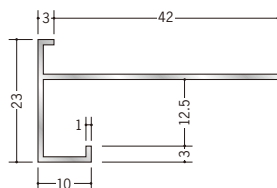

52032 アルミ D 型 32
3m / アルマイトシルバー

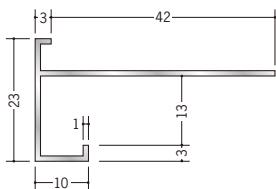

52320 アルミ D 型 36
3m / アルマイトシルバー

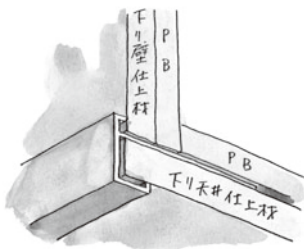
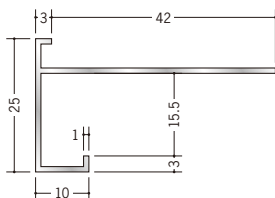

52206 アルミ D 型 75
3m / アルマイトシルバー

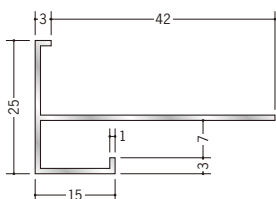

52208 アルミ D 型 77
3m / アルマイトシルバー

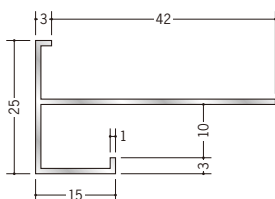

52209 アルミ D 型 78
3m / アルマイトシルバー

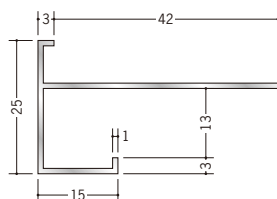

52210 アルミ D 型 79
3m / アルマイトシルバー

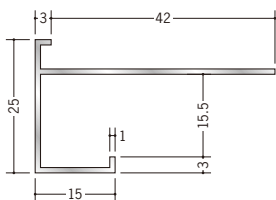

52188 アルミ D 型 44
3m / アルマイトシルバー

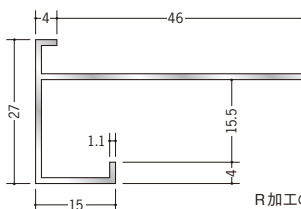

R加工の場合は、P638～P640をご参照下さい。
アルミ製品は、1本からカラー仕上げ(焼付塗装)が可能です。

アルミ 下がり壁用見切縁

52037 アルミD型37
 3m/アルマイトシルバー

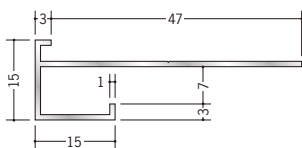

52040 アルミD型40
 3m/アルマイトシルバー

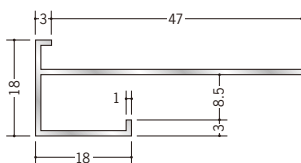

D型37～40は
 見付け等辺型です。
 下り壁側のボード厚は
 フリーです。



52038 アルミD型38
 3m/アルマイトシルバー

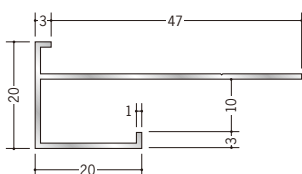

52039 アルミD型39
 3m/アルマイトシルバー

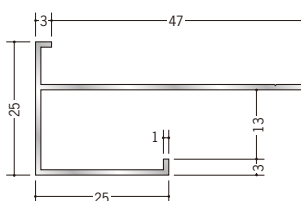

52201 アルミD型70
 3m/アルマイトシルバー

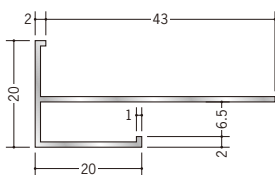

52202 アルミD型71
 3m/アルマイトシルバー

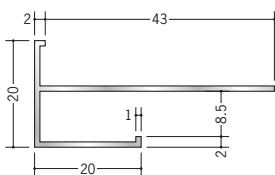

52203 アルミD型72
 3m/アルマイトシルバー

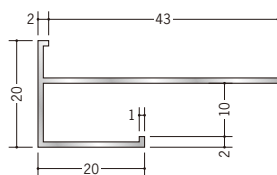

52204 アルミD型73
 3m/アルマイトシルバー

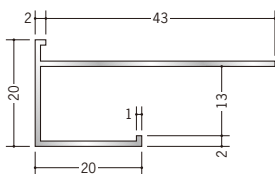

52205 アルミD型74
 3m/アルマイトシルバー

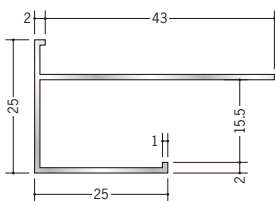

D型70～74は
 見付け等辺型です。
 下り壁側のボード厚は
 フリーです。



R加工の場合は、P638～P640をご参照下さい。
 アルミ製品は、1本からカラー仕上げ(焼付塗装)が可能です。

アルミ アクリルペイント 下がり壁用見切縁

29080 アルミD型27APカラー
 3m/パニラホワイト
 カスタムブラック

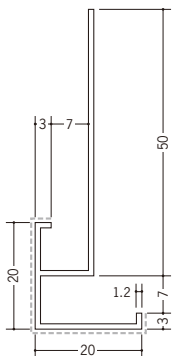

29076 アルミD型22APカラー
 3m/パニラホワイト
 カスタムブラック

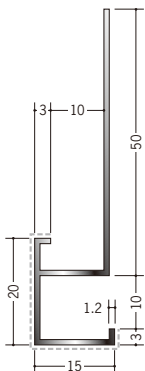

29078 アルミD型28APカラー
 3m/パニラホワイト
 カスタムブラック

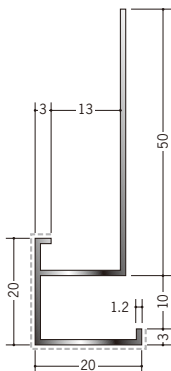

29077 アルミD型16APカラー
 3m/パニラホワイト
 カスタムブラック

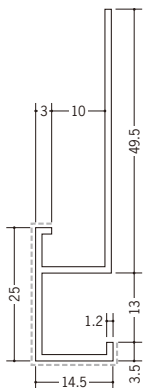

29079 アルミD型17APカラー
 3m/パニラホワイト
 カスタムブラック

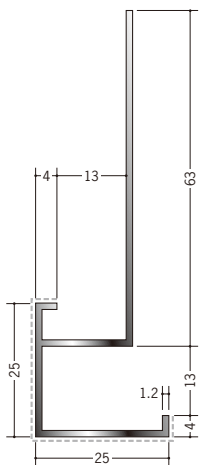

アクリル樹脂系の塗料で
 焼付塗装しております。

 部分が塗装面です。

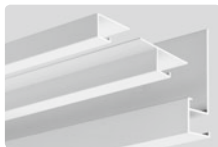

パニラホワイト

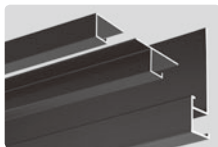

カスタムブラック



29151 アルミD型33APカラー
 3m/パニラホワイト

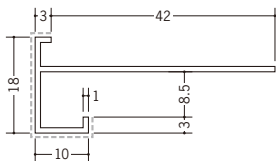

29152 アルミD型31.5 (岩綿板用)
 APカラー
 3m/パニラホワイト

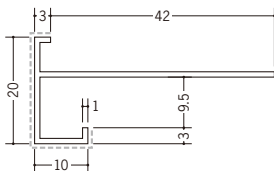

29149 アルミD型31APカラー
 3m/パニラホワイト

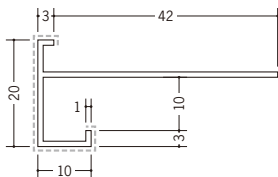

29153 アルミD型32.5 (岩綿板用)
 APカラー
 3m/パニラホワイト

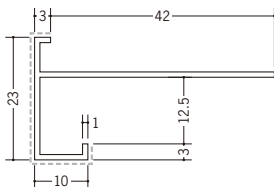

29150 アルミD型32APカラー
 3m/パニラホワイト

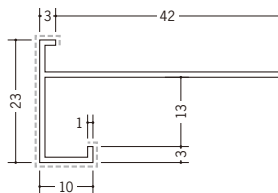

アルミ ブラック&ホワイトメタックス 下がり壁用見切縁

52184 アルミ D型 27BW カラー
3m/ホワイトアルマイト1
電解ブラック

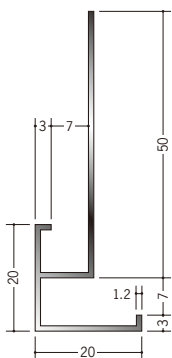

52192 アルミ D型 22BW カラー
3m/ホワイトアルマイト1
電解ブラック

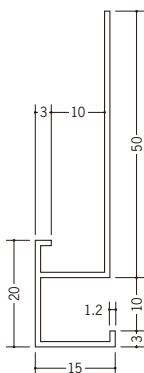

52183 アルミ D型 16BW カラー
3m/ホワイトアルマイト1
電解ブラック

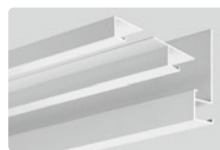
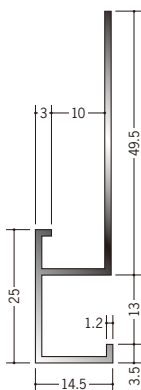

ホワイトアルマイト1

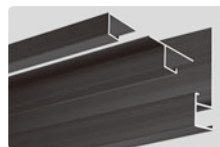

電解ブラック

52197 アルミ D型 28BW カラー
3m/ホワイトアルマイト1
電解ブラック

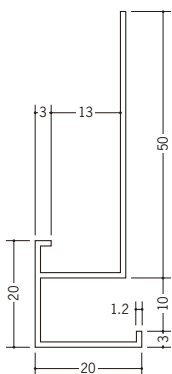

52185 アルミ D型 17BW カラー
3m/ホワイトアルマイト1
電解ブラック

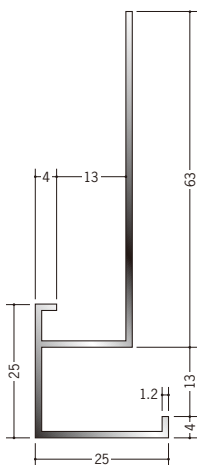

ホワイトアルマイト・
電解ブラックとも
全面に着色しております。

両端の断面は、着色後
長さカットしているため、
アルミの素地の色
(シルバー)です。



29154 アルミ D型 33BW カラー
3m/ホワイトアルマイト4

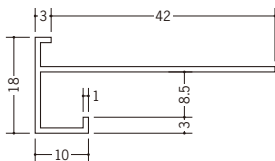

29155 アルミ D型 31.5 (岩綿板用)
BW カラー
3m/ホワイトアルマイト4

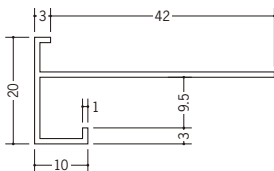

29156 アルミ D型 32.5 (岩綿板用)
BW カラー
3m/ホワイトアルマイト4

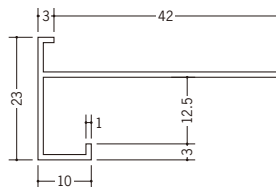

ホワイトアルマイト1と4では、多少色調が異なります。

アルミ ブロンズメタックス 下がり壁用見切縁

28013 アルミ D 型 27BR カラー
3m / 電解ステンカラー
電解ライトブロンズ
電解ダークブロンズ

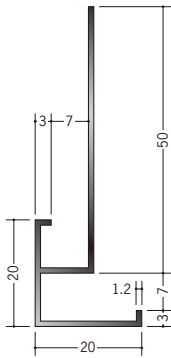

28009 アルミ D 型 22BR カラー
3m / 電解ステンカラー
電解ライトブロンズ
電解ダークブロンズ

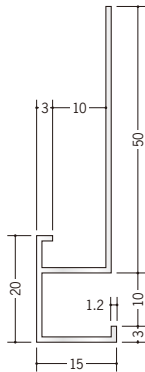

28010 アルミ D 型 16BR カラー
3m / 電解ステンカラー
電解ライトブロンズ
電解ダークブロンズ

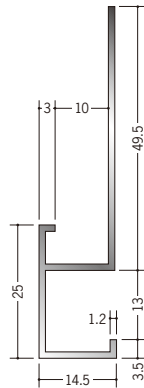

28011 アルミ D 型 28BR カラー
3m / 電解ステンカラー
電解ライトブロンズ
電解ダークブロンズ

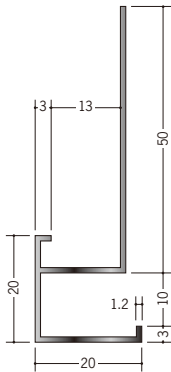

28012 アルミ D 型 17BR カラー
3m / 電解ステンカラー
電解ライトブロンズ
電解ダークブロンズ

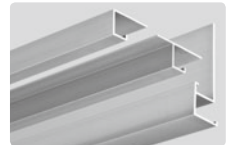
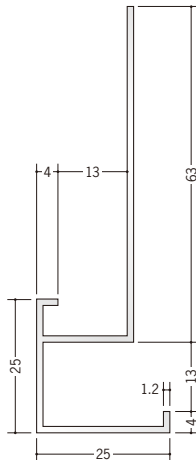

電解ステンカラー

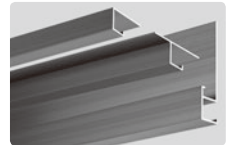

電解ライトブロンズ

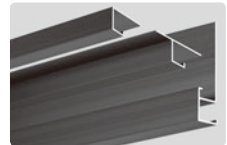

電解ダークブロンズ

別冊カタログがあります



カラーコーディネート

アルミ 下がり壁用見切縁

59001 アルミD型66
3m/アルマイトシルバー

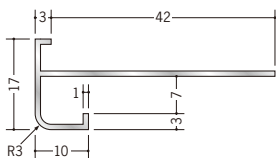

59002 アルミD型67
3m/アルマイトシルバー

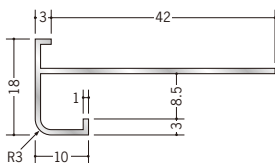

59003 アルミD型68
3m/アルマイトシルバー

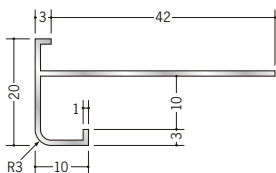

59004 アルミD型69
3m/アルマイトシルバー

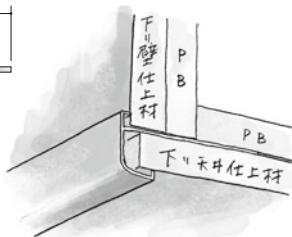
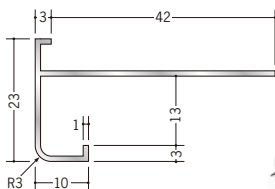

52111 アルミD型60
3m/アルマイトシルバー

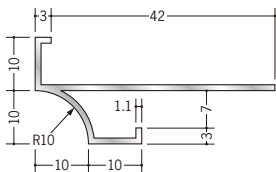

52113 アルミD型61
3m/アルマイトシルバー

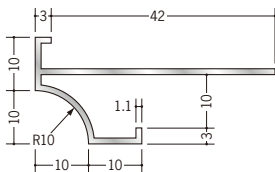

52114 アルミD型62
3m/アルマイトシルバー

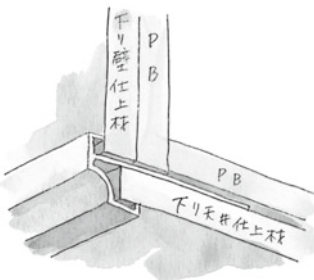
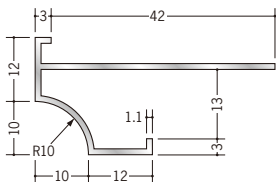

R加工の場合は、P638～P640をご参照下さい。
アルミ製品は、1本からカラー仕上げ（焼付塗装）が可能です。

アルミ 下がり壁用見切縁

52302 アルミ DST-6
3m/アルマイトシルバー

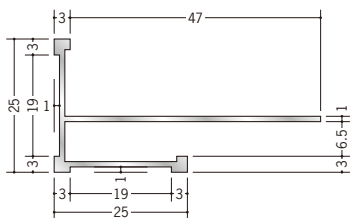

52304 アルミ DST-9
3m/アルマイトシルバー

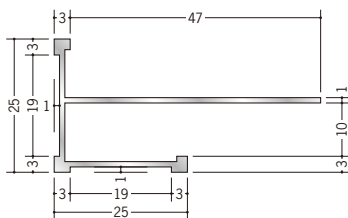

52305 アルミ DST-12
3m/アルマイトシルバー

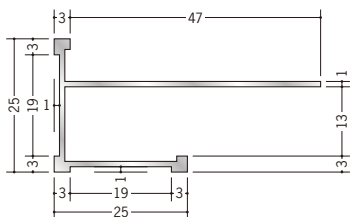

52306 アルミ DST-15
3m/アルマイトシルバー

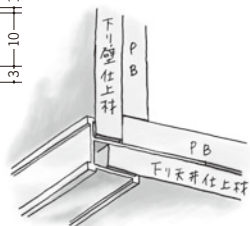
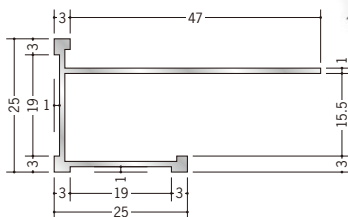

52283 アルミ DTL-6
3m/アルマイトシルバー

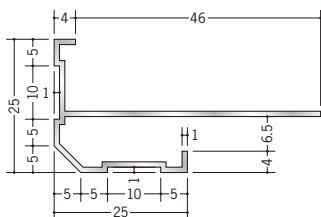

52285 アルミ DTL-9
3m/アルマイトシルバー

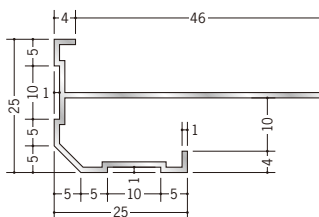

52286 アルミ DTL-12
3m/アルマイトシルバー

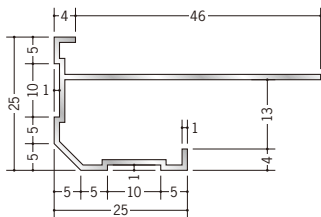

52287 アルミ DTL-15
3m/アルマイトシルバー

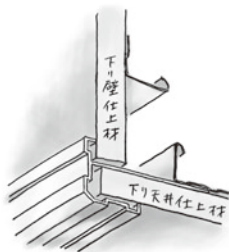
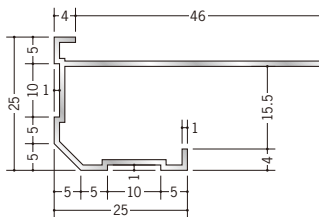

アルミ製品は、1本からカラー仕上げ（焼付塗装）が可能です。

アルミ 下がり壁用見切縁

52050 アルミ D型 86
 3m / アルマイトシルバー

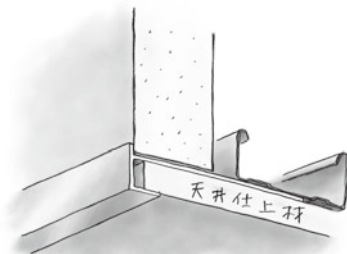
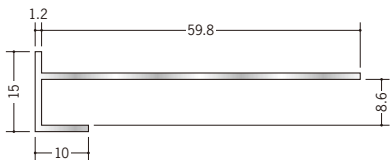

52311 アルミ D型 88
 3m / アルマイトシルバー

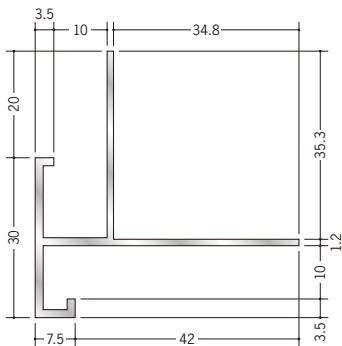

52312 アルミ D型 89
 3m / アルマイトシルバー

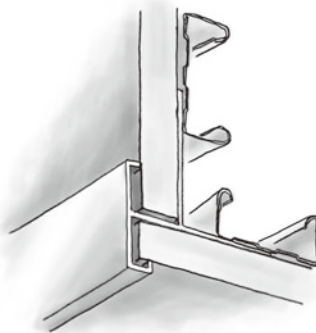
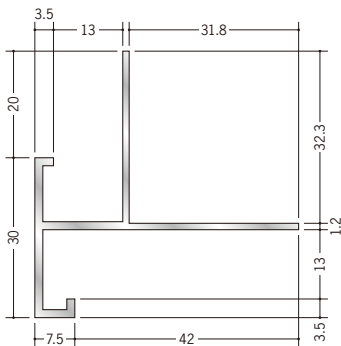

アルミ製品は、1本からカラー仕上げ（焼付塗装）が可能です。

アルミ 下がり壁用見切縁

52321 アルミWDF-10
 2m / アルマイトシルバー

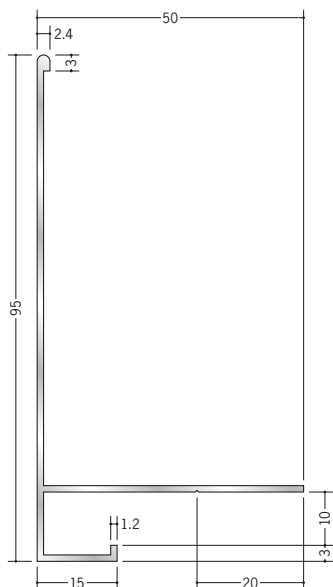

52322 アルミWDF-13
 2m / アルマイトシルバー

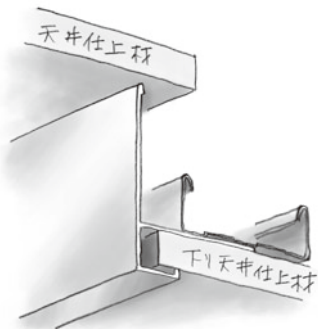
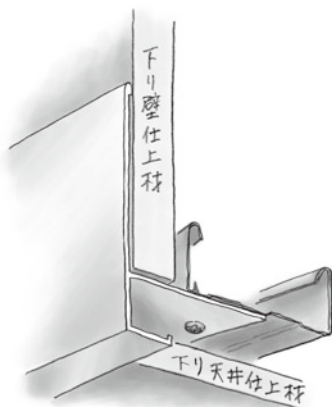
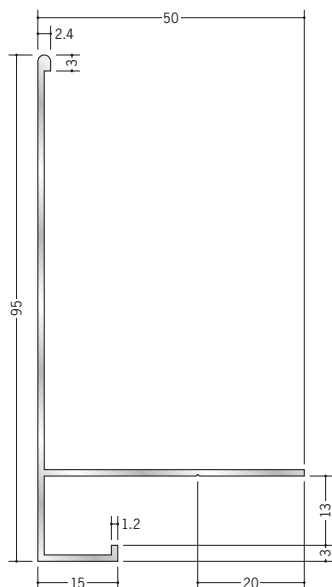

アルミWDFは、
 必ず下地材に、
 ビス止めして下さい。



アルミ製品は、1本からカラー仕上げ（焼付塗装）が可能です。

アルミ 下がり壁用見切縁

52070 アルミDDR-100
 3m/アルマイトシルバー

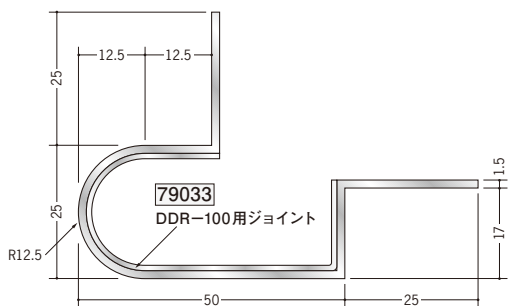

水切りとしても
 使用できます。



52060 アルミDDR-120
 3m/アルマイトシルバー

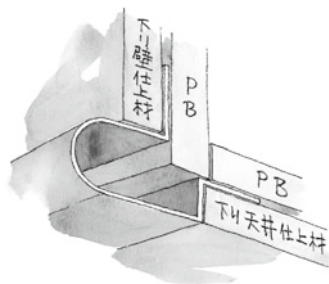
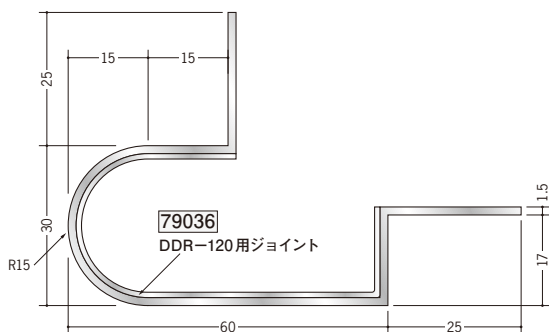

52071 アルミDDR-150
 3m/アルマイトシルバー

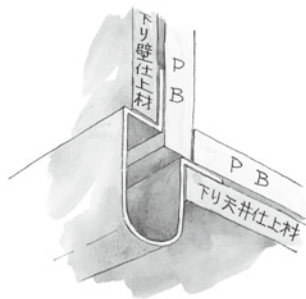
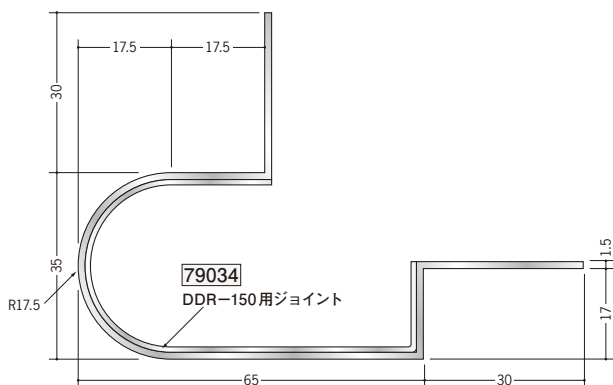

アルミ製品は、1本からカラー仕上げ（焼付塗装）が可能です。

アルミ 下がり壁用見切縁

52072 アルミ DDR-200
3m/アルマイトシルバー

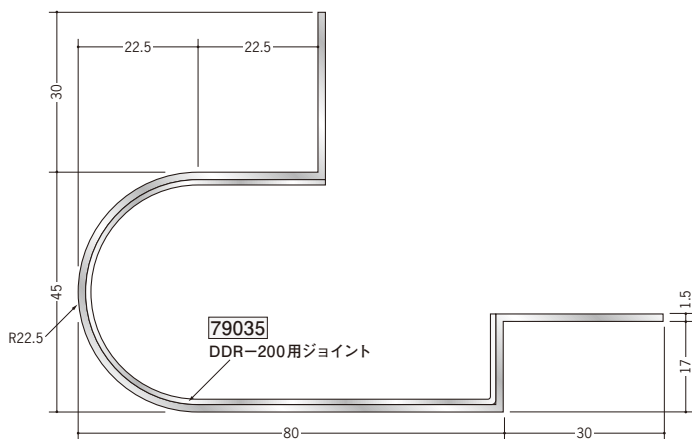

役物 一辺あたり200mm (働き寸法)

52171 DDR-100 水平出隅

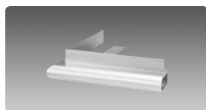

52173 DDR-100 垂直出隅

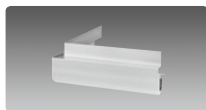

52172 DDR-100 水平入隅

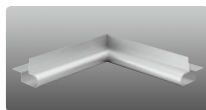

52174 DDR-100 垂直入隅

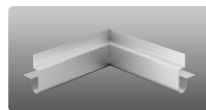

52166 DDR-120 水平出隅

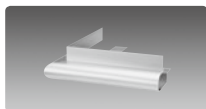

52167 DDR-120 垂直出隅

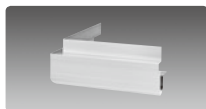

52168 DDR-120 水平入隅

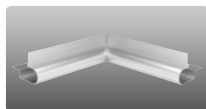

52169 DDR-120 垂直入隅

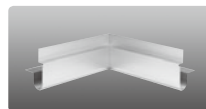

52175 DDR-150 水平出隅

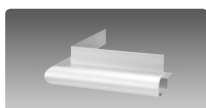

52177 DDR-150 垂直出隅

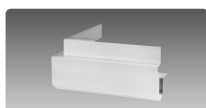

52176 DDR-150 水平入隅

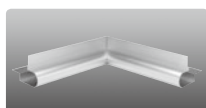

52178 DDR-150 垂直入隅

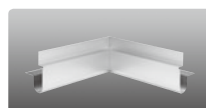

52179 DDR-200 水平出隅

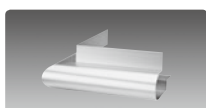

52181 DDR-200 垂直出隅

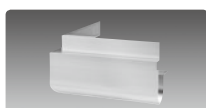

52180 DDR-200 水平入隅

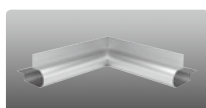

52182 DDR-200 垂直入隅

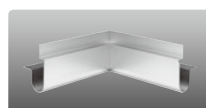

アルミ製品は、1本からカラー仕上げ(焼付塗装)が可能です。

アルミ R 自在見切 コ型

33012 アルミAR-6.5
2m/アルマイトシルバー

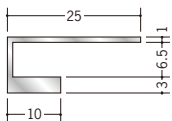

33013 アルミAR-9.5
2m/アルマイトシルバー

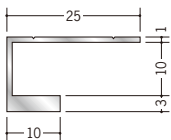

33014 アルミAR-12.5
2m/アルマイトシルバー

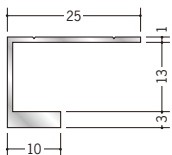

33028 アルミAR-15.5
2m/アルマイトシルバー

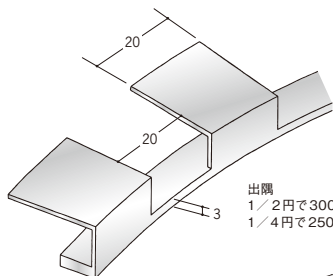
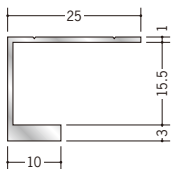

出隅
1/2円で300R以上
1/4円で250R以上

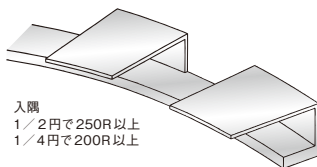

入隅
1/2円で250R以上
1/4円で200R以上

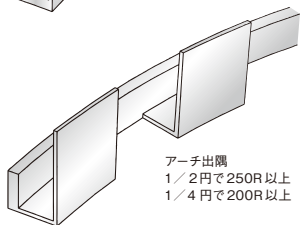

アーチ出隅
1/2円で250R以上
1/4円で200R以上

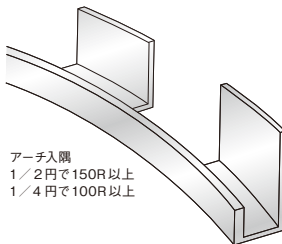

アーチ入隅
1/2円で150R以上
1/4円で100R以上

ARは、
アーチ曲げも
可能です。



アルミ 見切縁 R付コーナー役物

79001
アルミ後付見切5R
アルマイトシルバー

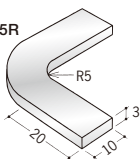

79002
アルミ後付見切11R
アルマイトシルバー

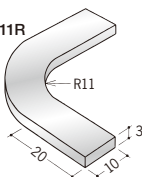

79003
アルミ後付見切16R
アルマイトシルバー

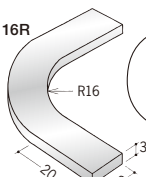

後付見切は、
R付コーナーと
天井との取り合いに
効果的です。

79004
アルミ後付見切21R
アルマイトシルバー

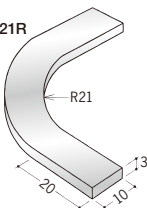

79005
アルミ後付見切26R
アルマイトシルバー

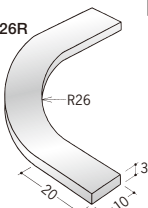

79006
アルミ後付見切31R
アルマイトシルバー

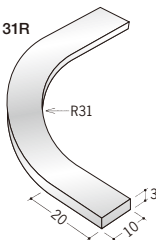

アルミ製品は、1本からカラー仕上げ（焼付塗装）が可能です。



アルミ コ型ジョイナー

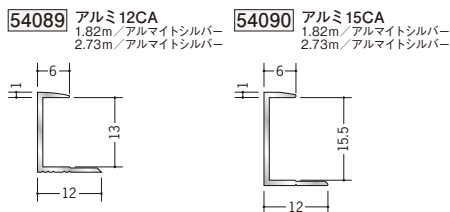
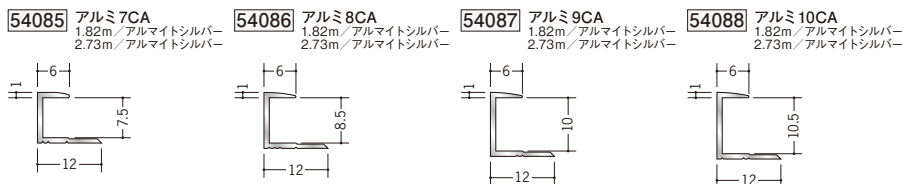
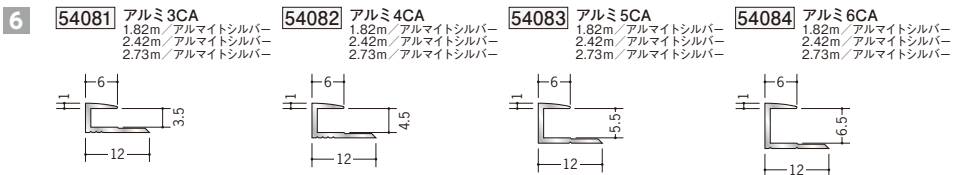
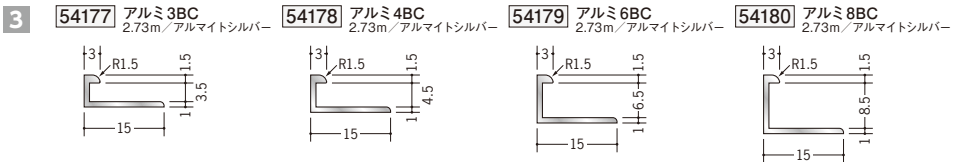

3CA、4CA、5CA、6CAは、
1.82m・2.73mの他に、
2.42mも在庫しています。

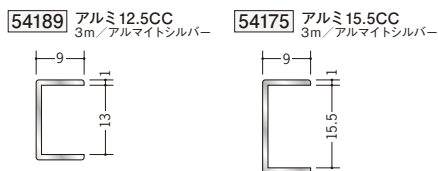
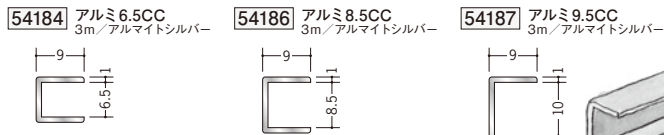
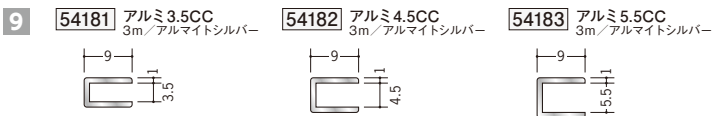

CCは、HH (P282) と
使っていただくと
きれいに取り合います。

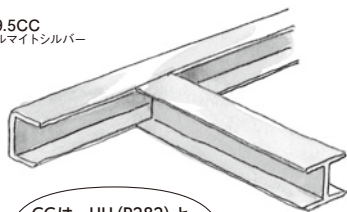

アルミ コ型ジョイナー

9 **54027 アルミ2.5CS**
1.82m/アルマイトシルバー
2.73m/アルマイトシルバー

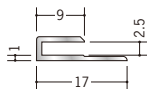

54026 アルミ3CS
1.82m/アルマイトシルバー
2.73m/アルマイトシルバー

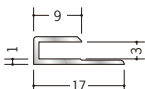

54025 アルミ3.5CS
1.82m/アルマイトシルバー
2.42m/アルマイトシルバー
2.73m/アルマイトシルバー

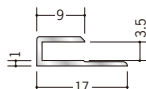

54035 アルミ4セロCS
1.82m/アルマイトシルバー
2.73m/アルマイトシルバー

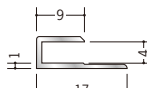

54023 アルミ4.5CS
1.82m/アルマイトシルバー
2.42m/アルマイトシルバー
2.73m/アルマイトシルバー

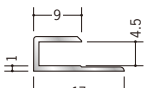

54021 アルミ5.5CS
1.82m/アルマイトシルバー
2.42m/アルマイトシルバー
2.73m/アルマイトシルバー

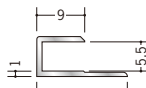

54017 アルミ6.5CS
1.82m/アルマイトシルバー
2.42m/アルマイトシルバー
2.73m/アルマイトシルバー

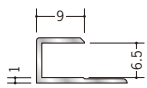

54015 アルミ7.5CS
1.82m/アルマイトシルバー
2.73m/アルマイトシルバー

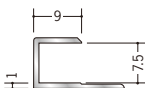

54014 アルミ8.5CS
1.82m/アルマイトシルバー
2.73m/アルマイトシルバー

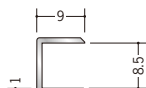

54013 アルミ9.5CS
1.82m/アルマイトシルバー
2.73m/アルマイトシルバー

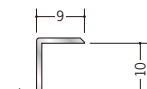

54012 アルミ10.5CS
1.82m/アルマイトシルバー
2.73m/アルマイトシルバー

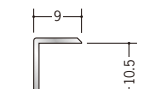

54011 アルミ11.5CS
1.82m/アルマイトシルバー
2.73m/アルマイトシルバー

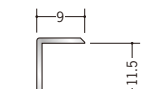

54010 アルミ12.5CS
1.82m/アルマイトシルバー
2.73m/アルマイトシルバー

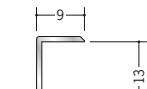

54009 アルミ15.5CS
1.82m/アルマイトシルバー
2.73m/アルマイトシルバー

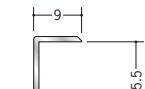

54006 アルミ16.5CS
1.82m/アルマイトシルバー
2.73m/アルマイトシルバー

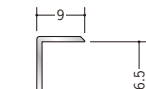

54007 アルミ19.5CS
1.82m/アルマイトシルバー
2.73m/アルマイトシルバー

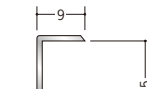

54008 アルミ21.5CS
1.82m/アルマイトシルバー
2.73m/アルマイトシルバー

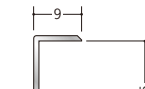

54068 アルミ23CS
1.82m/アルマイトシルバー
2.73m/アルマイトシルバー

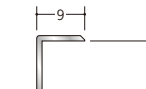

定尺が
1.82mと2.73mの
2種類があります。

3.5CS、4.5CS、
5.5CS、6.5CSは
2.42mもあります。



アルミ製品は、1本からカラー仕上げ（焼付塗装）が可能です。

アルミ アクリルペイントジョイナー コ型

54250

アルミ3BCカラー
2.73m / パニラホワイト
マロンアイボリー
カスタムブラック

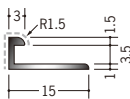

54251

アルミ4BCカラー
2.73m / パニラホワイト
マロンアイボリー
カスタムブラック

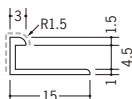

54252

アルミ6BCカラー
2.73m / パニラホワイト
マロンアイボリー
カスタムブラック

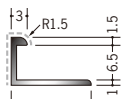

54253

アルミ8BCカラー
2.73m / パニラホワイト
マロンアイボリー
カスタムブラック

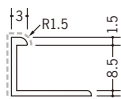

マロンアイボリー
(BCタイプのみ)

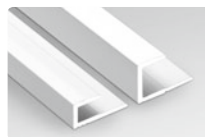

パニラホワイト

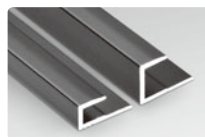

カスタムブラック

54200

アルミ3CAカラー
2.73m / パニラホワイト
カスタムブラック

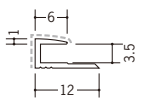

54201

アルミ4CAカラー
2.73m / パニラホワイト
カスタムブラック

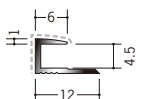

54202

アルミ5CAカラー
2.73m / パニラホワイト
カスタムブラック

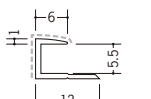

54203

アルミ6CAカラー
2.73m / パニラホワイト
カスタムブラック

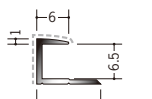

54204

アルミ8CAカラー
2.73m / パニラホワイト
カスタムブラック

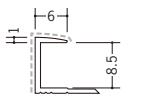

54205

アルミ9CAカラー
2.73m / パニラホワイト
カスタムブラック

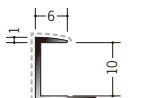

54206

アルミ10CAカラー
2.73m / パニラホワイト
カスタムブラック

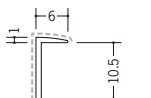

54207

アルミ12CAカラー
2.73m / パニラホワイト
カスタムブラック

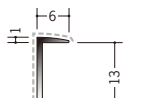

54208

アルミ15CAカラー
2.73m / パニラホワイト
カスタムブラック

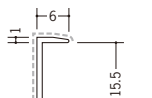

アクリル樹脂系の
焼付塗装です。

3BC～8BCには、パニラ
ホワイト・カスタムブラック
の他にもマロンアイボリー
もあります。

別冊カタログがあります



カラーコーディネーション

----- 部分が塗装面です。



アクリルペイントジョイナーは、「建築用アルミニウム合金材料 焼付け塗装標準仕様書」の仕様に基づいて焼付け塗装を行っています。

商品コード	商品名	色	規格	単位	定価	備考
54250	アルミ3BC カラー	パニラホワイト	2.73m	本	2,625	
54250	アルミ3BC カラー	マロンアイボリー	2.73m	本	2,625	
54250	アルミ3BC カラー	カスタムブラック	2.73m	本	2,625	
54251	アルミ4BC カラー	パニラホワイト	2.73m	本	2,635	
54251	アルミ4BC カラー	マロンアイボリー	2.73m	本	2,635	
54251	アルミ4BC カラー	カスタムブラック	2.73m	本	2,635	
54252	アルミ6BC カラー	パニラホワイト	2.73m	本	2,705	
54252	アルミ6BC カラー	マロンアイボリー	2.73m	本	2,705	
54252	アルミ6BC カラー	カスタムブラック	2.73m	本	2,705	
54253	アルミ8BC カラー	パニラホワイト	2.73m	本	2,766	
54253	アルミ8BC カラー	マロンアイボリー	2.73m	本	2,766	
54253	アルミ8BC カラー	カスタムブラック	2.73m	本	2,766	
54200	アルミ3CA カラー	パニラホワイト	2.73m	本	2,625	
54200	アルミ3CA カラー	カスタムブラック	2.73m	本	2,625	
54201	アルミ4CA カラー	パニラホワイト	2.73m	本	2,635	
54201	アルミ4CA カラー	カスタムブラック	2.73m	本	2,635	
54202	アルミ5CA カラー	パニラホワイト	2.73m	本	2,670	
54202	アルミ5CA カラー	カスタムブラック	2.73m	本	2,670	
54203	アルミ6CA カラー	パニラホワイト	2.73m	本	2,705	
54203	アルミ6CA カラー	カスタムブラック	2.73m	本	2,705	
54204	アルミ8CA カラー	パニラホワイト	2.73m	本	2,765	
54204	アルミ8CA カラー	カスタムブラック	2.73m	本	2,765	
54205	アルミ9CA カラー	パニラホワイト	2.73m	本	2,795	
54205	アルミ9CA カラー	カスタムブラック	2.73m	本	2,795	
54206	アルミ10CA カラー	パニラホワイト	2.73m	本	2,835	
54206	アルミ10CA カラー	カスタムブラック	2.73m	本	2,835	
54207	アルミ12CA カラー	パニラホワイト	2.73m	本	2,845	
54207	アルミ12CA カラー	カスタムブラック	2.73m	本	2,845	
54208	アルミ15CA カラー	パニラホワイト	2.73m	本	3,135	
54208	アルミ15CA カラー	カスタムブラック	2.73m	本	3,135	

アルミ アクリルペイントメタックスジョイナー コ型

54230

アルミ 3.5CS カラー
2.73m / パニラホワイト
カスタムブラック

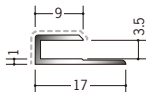

54231

アルミ 4.5CS カラー
2.73m / パニラホワイト
カスタムブラック

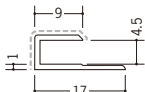

54232

アルミ 5.5CS カラー
2.73m / パニラホワイト
カスタムブラック

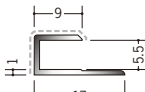

54233

アルミ 6.5CS カラー
2.73m / パニラホワイト
カスタムブラック

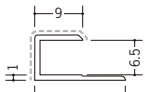

54234

アルミ 8.5CS カラー
2.73m / パニラホワイト
カスタムブラック



54235

アルミ 9.5CS カラー
2.73m / パニラホワイト
カスタムブラック

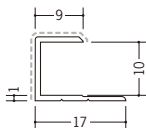

54236

アルミ 10.5CS カラー
2.73m / パニラホワイト
カスタムブラック

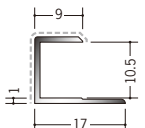

54237

アルミ 12.5CS カラー
2.73m / パニラホワイト
カスタムブラック

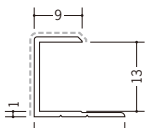

54238

アルミ 15.5CS カラー
2.73m / パニラホワイト
カスタムブラック

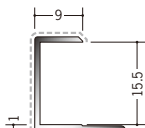

アクリル樹脂系の
焼付塗装です。

----- 部分が塗装面です。

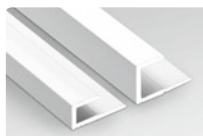

パニラホワイト

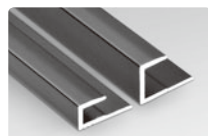

カスタムブラック

アルミ コ型ジョイナー

54116 アルミ ECS-6.5
3m / アルマイトシルバー

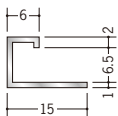

54117 アルミ ECS-10
3m / アルマイトシルバー

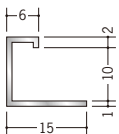

54118 アルミ ECS-13
3m / アルマイトシルバー

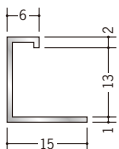

54119 アルミ ECS-15.5
3m / アルマイトシルバー

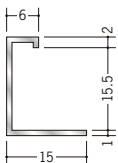

54126 アルミ EC-6
3m / アルマイトシルバー

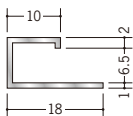

54129 アルミ EC-9
3m / アルマイトシルバー

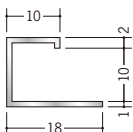

54132 アルミ EC-12
3m / アルマイトシルバー

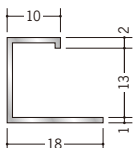

54135 アルミ EC-15
3m / アルマイトシルバー

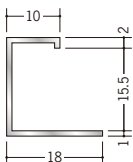

55066 アルミ AKC-6.5
2.73m / アルマイトシルバー

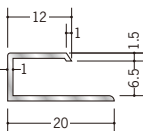

55067 アルミ AKC-8.5
2.73m / アルマイトシルバー

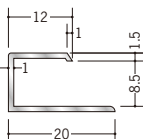

55068 アルミ AKC-10
2.73m / アルマイトシルバー

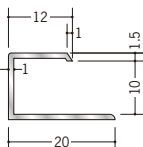

55069 アルミ AKC-13
2.73m / アルマイトシルバー

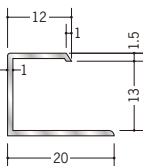

58065 アルミ AKC-15
2.73m / アルマイトシルバー

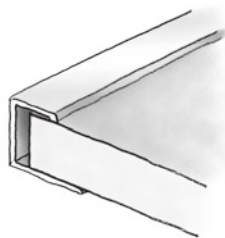
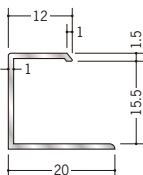

55312 アルミ MCS-3.5
2.73m / アルマイトシルバー

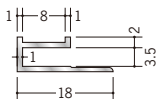

55313 アルミ MCS-4.5
2.73m / アルマイトシルバー

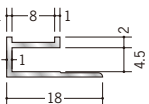

55314 アルミ MCS-5.5
2.73m / アルマイトシルバー

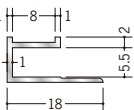

55315 アルミ MCS-6.5
2.73m / アルマイトシルバー

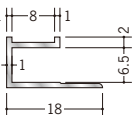

55316 アルミ MCS-8.5
2.73m / アルマイトシルバー

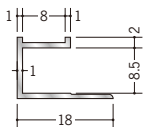

55317 アルミ MCS-10
2.73m / アルマイトシルバー

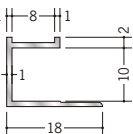

55318 アルミ MCS-13
2.73m / アルマイトシルバー

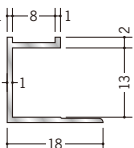

55319 アルミ MCS-15.5
2.73m / アルマイトシルバー

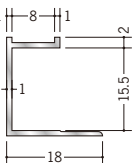

アルミ製品は、1本からカラー仕上げ（焼付塗装）が可能です。

アルミ 目透かしジョイナー

55070 アルミ CJ300
2.73m/アルマイトシルバー

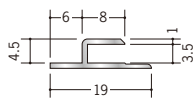

55071 アルミ CJ400
2.73m/アルマイトシルバー

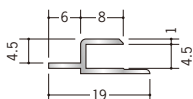

55072 アルミ CJ500
2.73m/アルマイトシルバー

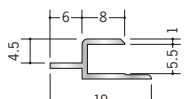

55073 アルミ CJ600
2.73m/アルマイトシルバー

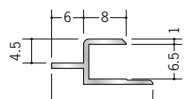

55074 アルミ CJ800
2.73m/アルマイトシルバー

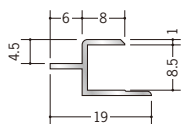

55075 アルミ CJ900
2.73m/アルマイトシルバー

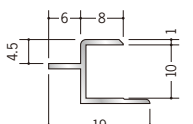

55076 アルミ CJ1200
2.73m/アルマイトシルバー

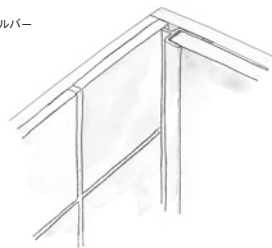
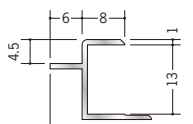

55101 アルミ AQH-6A
2.73m/アルマイトシルバー

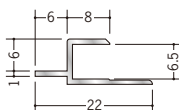

55103 アルミ AQH-8A
2.73m/アルマイトシルバー

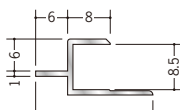

55105 アルミ AQH-9A
2.73m/アルマイトシルバー

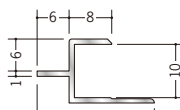

55107 アルミ AQH-12A
2.73m/アルマイトシルバー

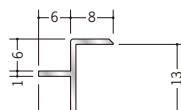

55102 アルミ AQH-6B
2.73m/アルマイトシルバー

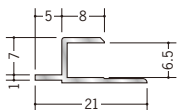

55104 アルミ AQH-8B
2.73m/アルマイトシルバー

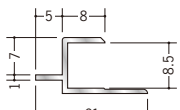

55106 アルミ AQH-9B
2.73m/アルマイトシルバー

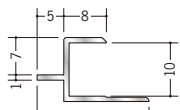

55108 アルミ AQH-12B
2.73m/アルマイトシルバー

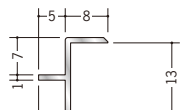

アルミ製品は、1本からカラー仕上げ（焼付塗装）が可能です。

アルミ H型ジョイナー

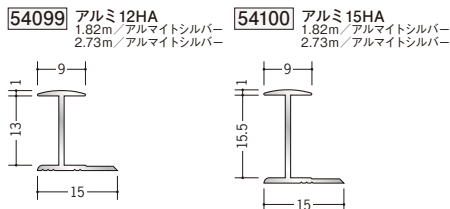
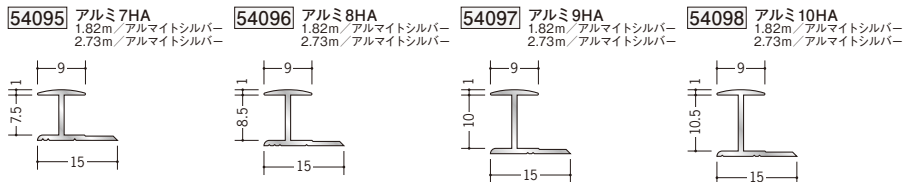
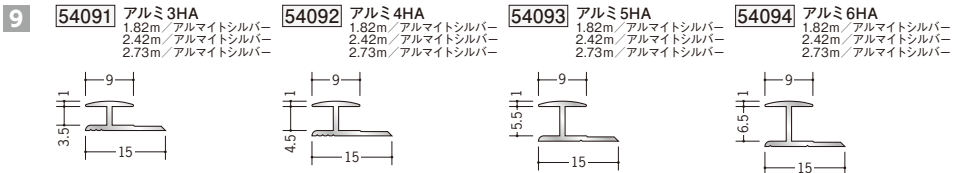
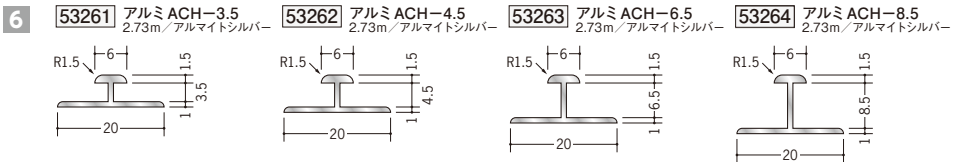



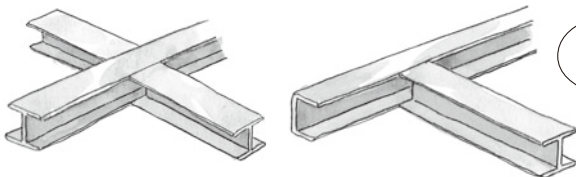
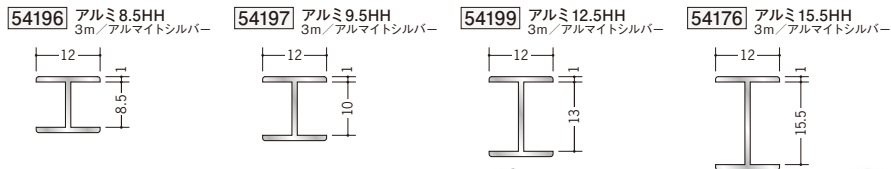
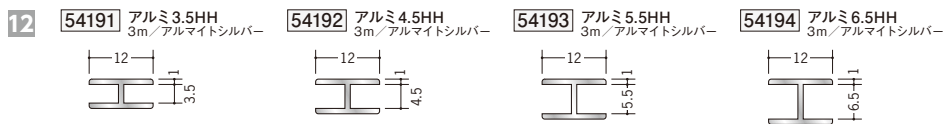

3HA・4HA・5HA・6HAは、
1.82m・2.73mの他に、2.42mも
在庫しています。



HHはCC (P276) と
使っていただくと
きれいに取り合います。

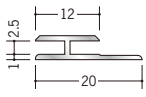
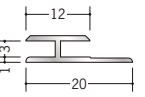
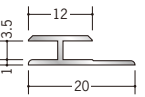
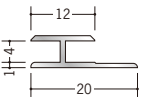
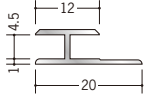
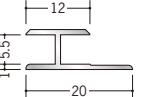
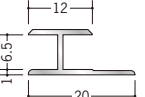
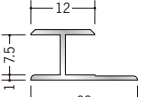
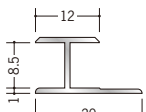
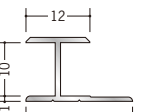
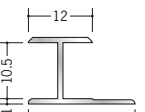
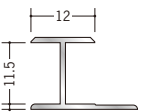
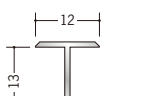
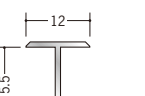
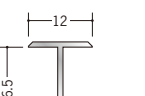
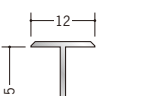

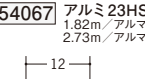
アルミ H型ジョイナー

12 54052 アルミ 2.5HS 1.82m / アルマイトシルバー 2.73m / アルマイトシルバー 	54051 アルミ 3HS 1.82m / アルマイトシルバー 2.73m / アルマイトシルバー 	54053 アルミ 3.5HS 1.82m / アルマイトシルバー 2.42m / アルマイトシルバー 2.73m / アルマイトシルバー 	54036 アルミ 4ゼロHS 1.82m / アルマイトシルバー 2.73m / アルマイトシルバー 
54054 アルミ 4.5HS 1.82m / アルマイトシルバー 2.42m / アルマイトシルバー 2.73m / アルマイトシルバー 	54055 アルミ 5.5HS 1.82m / アルマイトシルバー 2.42m / アルマイトシルバー 2.73m / アルマイトシルバー 	54056 アルミ 6.5HS 1.82m / アルマイトシルバー 2.42m / アルマイトシルバー 2.73m / アルマイトシルバー 	54057 アルミ 7.5HS 1.82m / アルマイトシルバー 2.73m / アルマイトシルバー 
54058 アルミ 8.5HS 1.82m / アルマイトシルバー 2.73m / アルマイトシルバー 	54059 アルミ 9.5HS 1.82m / アルマイトシルバー 2.73m / アルマイトシルバー 	54060 アルミ 10.5HS 1.82m / アルマイトシルバー 2.73m / アルマイトシルバー 	54061 アルミ 11.5HS 1.82m / アルマイトシルバー 2.73m / アルマイトシルバー 
54062 アルミ 12.5HS 1.82m / アルマイトシルバー 2.73m / アルマイトシルバー 	54063 アルミ 15.5HS 1.82m / アルマイトシルバー 2.73m / アルマイトシルバー 	54066 アルミ 16.5HS 1.82m / アルマイトシルバー 2.73m / アルマイトシルバー 	54065 アルミ 19.5HS 1.82m / アルマイトシルバー 2.73m / アルマイトシルバー 
54064 アルミ 21.5HS 1.82m / アルマイトシルバー 2.73m / アルマイトシルバー 	54067 アルミ 23HS 1.82m / アルマイトシルバー 2.73m / アルマイトシルバー 	<div style="border: 1px solid black; border-radius: 50%; padding: 10px; display: inline-block;"> <p>定尺が2種類 (1.82mと2.73m) あります。</p> <p>3.5HS、4.5HS、 5.5HS、6.5HSは、 2.42mもあります。</p> </div> 	

R加工の場合は、P638～P640をご参照下さい。
アルミ製品は、1本からカラー仕上げ（焼付塗装）が可能です。

アルミ アクリルペイントメタックスジョイナー H型

54210

アルミ3HA カラー
2.73m / パニラホワイト
カスタムブラック

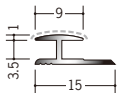

54211

アルミ4HA カラー
2.73m / パニラホワイト
カスタムブラック

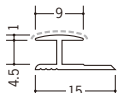

54212

アルミ5HA カラー
2.73m / パニラホワイト
カスタムブラック

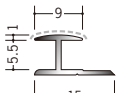

54213

アルミ6HA カラー
2.73m / パニラホワイト
カスタムブラック

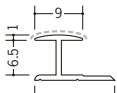

54214

アルミ8HA カラー
2.73m / パニラホワイト
カスタムブラック

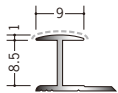

54215

アルミ9HA カラー
2.73m / パニラホワイト
カスタムブラック

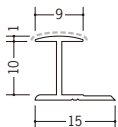

54216

アルミ10HA カラー
2.73m / パニラホワイト
カスタムブラック

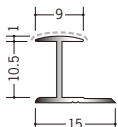

54217

アルミ12HA カラー
2.73m / パニラホワイト
カスタムブラック

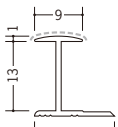

54218

アルミ15HA カラー
2.73m / パニラホワイト
カスタムブラック

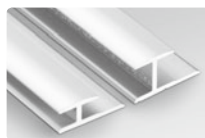
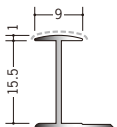

パニラホワイト

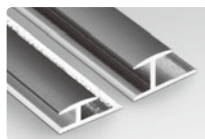

カスタムブラック

54239

アルミ3.5HS カラー
2.73m / パニラホワイト
カスタムブラック

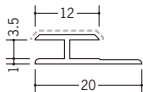

54240

アルミ4.5HS カラー
2.73m / パニラホワイト
カスタムブラック

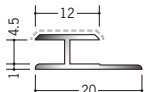

54241

アルミ5.5HS カラー
2.73m / パニラホワイト
カスタムブラック

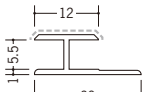

54242

アルミ6.5HS カラー
2.73m / パニラホワイト
カスタムブラック

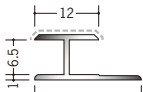

54243

アルミ8.5HS カラー
2.73m / パニラホワイト
カスタムブラック

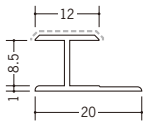

54244

アルミ9.5HS カラー
2.73m / パニラホワイト
カスタムブラック

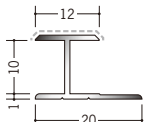

54245

アルミ10.5HS カラー
2.73m / パニラホワイト
カスタムブラック

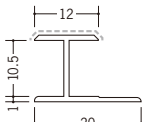

54246

アルミ12.5HS カラー
2.73m / パニラホワイト
カスタムブラック

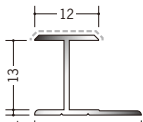

54247

アルミ15.5HS カラー
2.73m / パニラホワイト
カスタムブラック

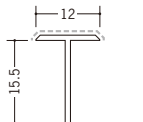

アクリル樹脂系の
焼付塗装です。



----- 部分が塗装面です。

アルミ H型ジョイナー

58056 アルミ WBA-706
3m/アルマイトシルバー

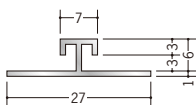

58233 アルミ WBA-708
3m/アルマイトシルバー

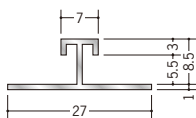

58057 アルミ WBA-709
3m/アルマイトシルバー

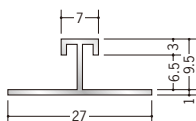

58058 アルミ WBA-712
3m/アルマイトシルバー

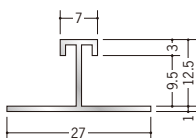

58042 アルミ WBA-715
3m/アルマイトシルバー

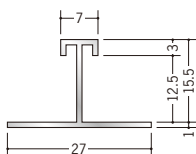

54101 アルミ EHS-6
3m/アルマイトシルバー

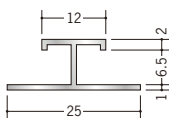

54102 アルミ EHS-9.5
3m/アルマイトシルバー

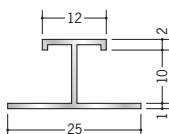

54103 アルミ EHS-12.5
3m/アルマイトシルバー

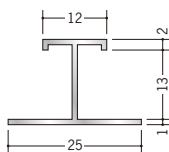

54104 アルミ EHS-15
3m/アルマイトシルバー

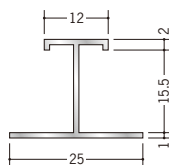

54106 アルミ EH-7
3m/アルマイトシルバー

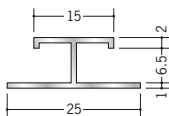

54109 アルミ EH-10
3m/アルマイトシルバー

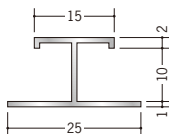

54112 アルミ EH-13
3m/アルマイトシルバー

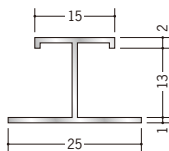

54115 アルミ EH-16
3m/アルマイトシルバー

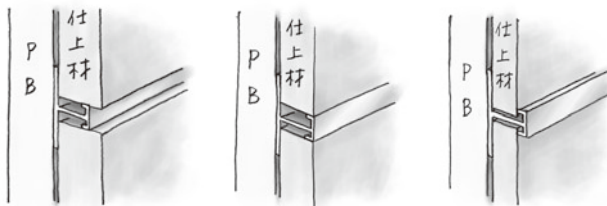
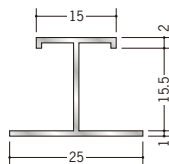

色々な納まりが可能です。



R加工の場合は、P638～P640をご参照下さい。
アルミ製品は、1本からカラー仕上げ（焼付塗装）が可能です。

アルミ H型ジョイナー

54221 アルミ WBA-2006
3m / アルマイトシルバー

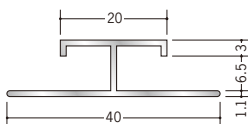

54222 アルミ WBA-2008
3m / アルマイトシルバー

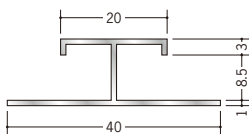

54223 アルミ WBA-2009
3m / アルマイトシルバー

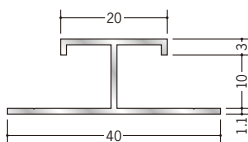

54224 アルミ WBA-2012
3m / アルマイトシルバー

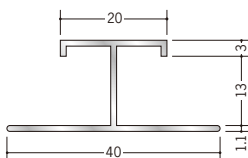

54225 アルミ WBA-2015
3m / アルマイトシルバー

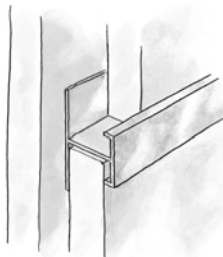
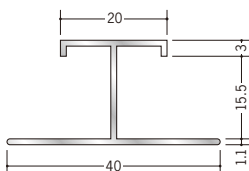

55302 アルミ MHS-3.5
2.73m / アルマイトシルバー

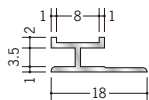

55303 アルミ MHS-4.5
2.73m / アルマイトシルバー

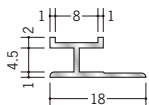

55304 アルミ MHS-5.5
2.73m / アルマイトシルバー

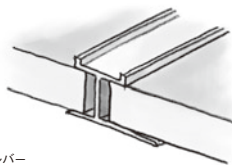
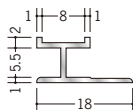

55305 アルミ MHS-6.5
2.73m / アルマイトシルバー

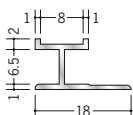

55306 アルミ MHS-8.5
2.73m / アルマイトシルバー

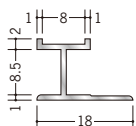

55307 アルミ MHS-10
2.73m / アルマイトシルバー

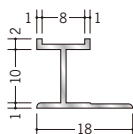

55308 アルミ MHS-13
2.73m / アルマイトシルバー

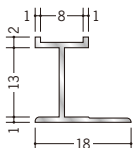

55309 アルミ MHS-15.5
2.73m / アルマイトシルバー

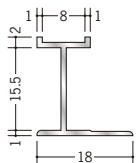

十字役物用のカットも承っております。
現場にてボード等に接着し、
十字に組み立てて下さい。



R加工の場合は、P638～P640をご参照下さい。
アルミ製品は、1本からカラー仕上げ（焼付塗装）が可能です。

アルミ ?型ジョイナー

53103

アルミBH-300
 3m/アルマイトシルバー

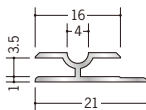

53104

アルミBH-400
 3m/アルマイトシルバー

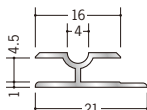

53105

アルミBH-500
 3m/アルマイトシルバー

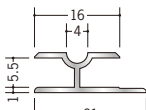

53106

アルミBH-600
 3m/アルマイトシルバー

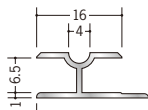

53108

アルミBH-800
 3m/アルマイトシルバー

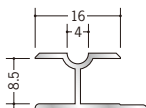

53109

アルミBH-900
 3m/アルマイトシルバー

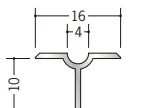

53112

アルミBH-1200
 3m/アルマイトシルバー

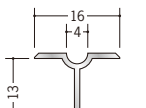

53115

アルミBH-1500
 3m/アルマイトシルバー

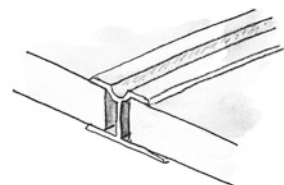
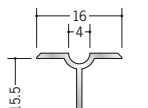

54141

アルミ3.5JH
 2.73m/アルマイトシルバー

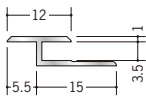

54139

アルミ4.5JH
 2.73m/アルマイトシルバー

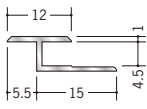

54140

アルミ5.5JH
 2.73m/アルマイトシルバー

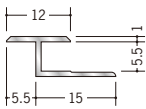

54142

アルミ6.5JH
 2.73m/アルマイトシルバー

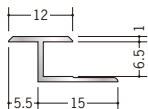

54143

アルミ8.5JH
 2.73m/アルマイトシルバー

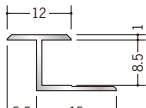

54144

アルミ9.5JH
 2.73m/アルマイトシルバー

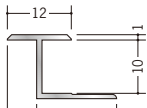

54145

アルミ12.5JH
 2.73m/アルマイトシルバー

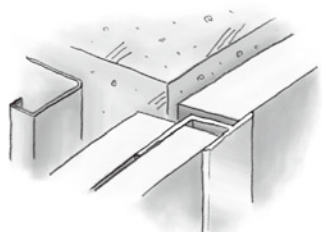
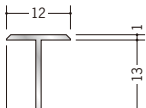

アルミ製品は、1本からカラー仕上げ(焼付塗装)が可能です。

アルミ 出隅ジョイナー

54039 アルミ 3ゼロAD
2.73m/アルマイトシルバー

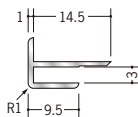

50072 アルミ 3AD
2.42m/アルマイトシルバー
2.73m/アルマイトシルバー
3m/アルマイトシルバー

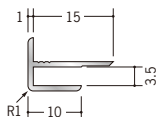

54038 アルミ 4ゼロAD
2.73m/アルマイトシルバー

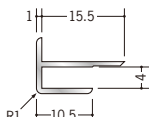

50073 アルミ 4AD
2.73m/アルマイトシルバー

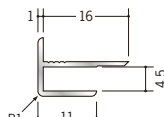

50074 アルミ 5AD
2.73m/アルマイトシルバー

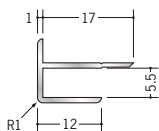

50075 アルミ 6AD
2.42m/アルマイトシルバー
2.73m/アルマイトシルバー
3m/アルマイトシルバー

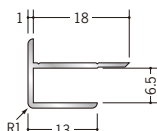

50076 アルミ 8AD
2.73m/アルマイトシルバー
3m/アルマイトシルバー

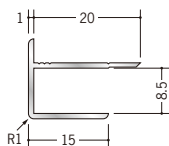

50077 アルミ 9AD
2.73m/アルマイトシルバー
3m/アルマイトシルバー

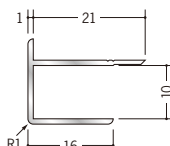

50080 アルミ 10AD
2.73m/アルマイトシルバー

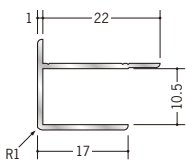

50078 アルミ 12AD
2.73m/アルマイトシルバー
3m/アルマイトシルバー

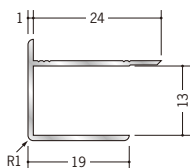

50079 アルミ 15AD
2.73m/アルマイトシルバー

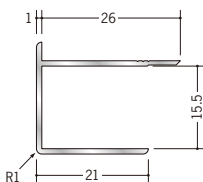

50071 アルミ 21AD
2.73m/アルマイトシルバー

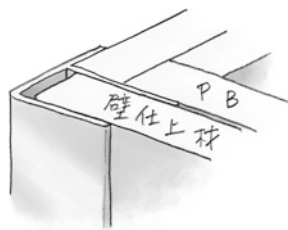
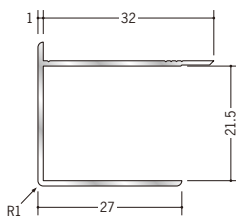

3AD、6ADは
2.42mもあります。

3AD、6AD、8AD、
9AD、12ADは、
3mもあります。



アルミ製品は、1本からカラー仕上げ（焼付塗装）が可能です。

アルミ アクリルペイントジョイナー 出隅

50120 アルミ 3AD カラー
2.73m / パニラホワイト
カスタムブラック

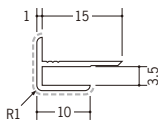

50121 アルミ 4AD カラー
2.73m / パニラホワイト
カスタムブラック

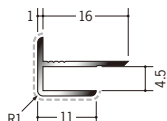

50122 アルミ 5AD カラー
2.73m / パニラホワイト
カスタムブラック

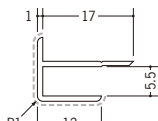

50123 アルミ 6AD カラー
2.73m / パニラホワイト
カスタムブラック

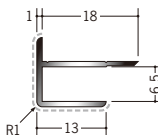

50124 アルミ 8AD カラー
2.73m / パニラホワイト
カスタムブラック

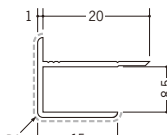

50125 アルミ 9AD カラー
2.73m / パニラホワイト
カスタムブラック

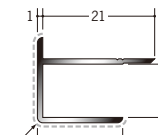

50126 アルミ 10AD カラー
2.73m / パニラホワイト
カスタムブラック

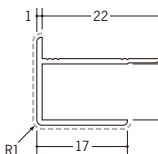

50127 アルミ 12AD カラー
2.73m / パニラホワイト
カスタムブラック

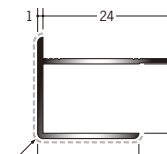

50128 アルミ 15AD カラー
2.73m / パニラホワイト
カスタムブラック

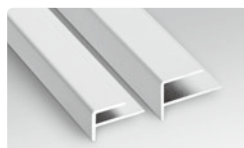
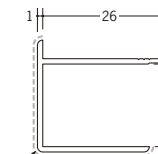

パニラホワイト

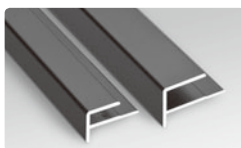

カスタムブラック

アクリル樹脂系の
焼付塗装です。

----- 部分が塗装面です。



別冊カタログがあります



カラーコーディネーション

アクリルペイントジョイナーは、「建築用アルミニウム合金材料 焼付け塗装標準仕様書」の仕様に基づいて焼付け塗装を行っています。

アルミ 出隅ジョイナー

55012 アルミ DA-2.5
2.73m/アルマイトシルバー

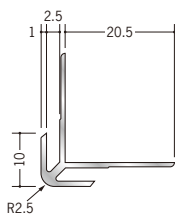

55013 アルミ DA-3.5
2.73m/アルマイトシルバー
3m/アルマイトシルバー

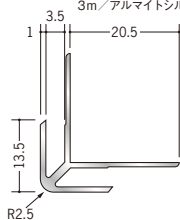

55014 アルミ DA-4.5
2.73m/アルマイトシルバー

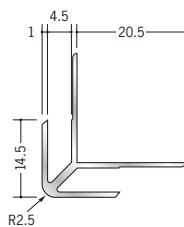

55015 アルミ DA-5.5
2.73m/アルマイトシルバー

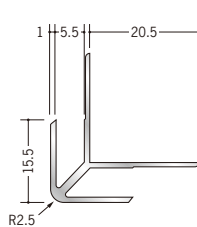

55016 アルミ DA-6.5
2.73m/アルマイトシルバー
3m/アルマイトシルバー

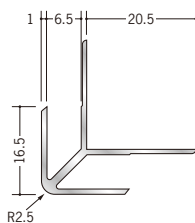

55017 アルミ DA-7.5
2.73m/アルマイトシルバー

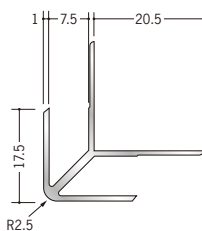

55018 アルミ DA-8.5
2.73m/アルマイトシルバー
3m/アルマイトシルバー

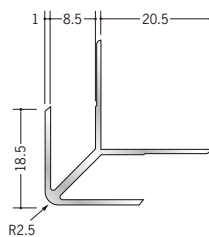

55019 アルミ DA-9.5
2.73m/アルマイトシルバー
3m/アルマイトシルバー

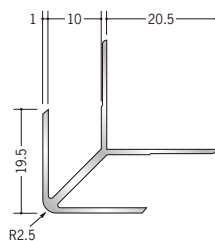

55020 アルミ DA-10.5
2.73m/アルマイトシルバー

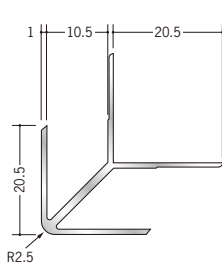

55022 アルミ DA-12.5
2.73m/アルマイトシルバー
3m/アルマイトシルバー

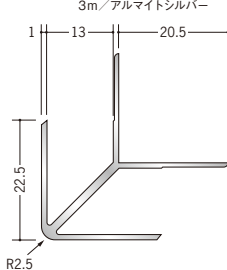

55023 アルミ DA-15.5
2.73m/アルマイトシルバー
3m/アルマイトシルバー

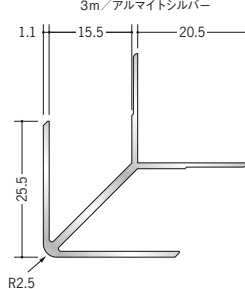

55024 アルミ DA-21.5
2.73m/アルマイトシルバー

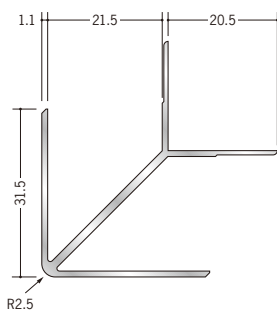

55026 アルミ DA-30.5
2.73m/アルマイトシルバー

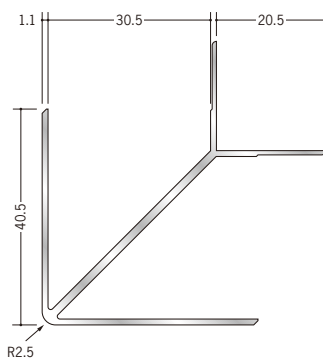

アルミ
DA-3.5、6.5、8.5、
9.5、12.5、15.5は
3mもあります。



アルミ 出隅ジョイナー

54146 アルミ F 型出隅 6
3m / アルマイトシルバー

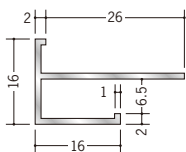

54149 アルミ F 型出隅 9
3m / アルマイトシルバー

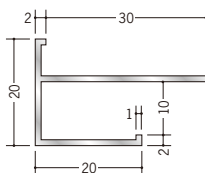

54152 アルミ F 型出隅 12
3m / アルマイトシルバー

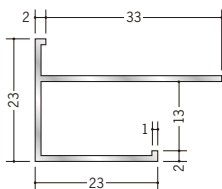

59089 アルミ F 型出隅 15
3m / アルマイトシルバー

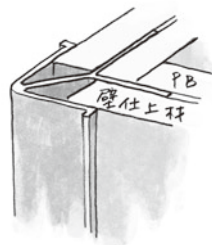
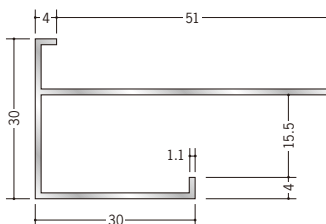

55322 アルミ MDA-3.5
2.73m / アルマイトシルバー

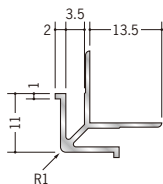

55323 アルミ MDA-4.5
2.73m / アルマイトシルバー

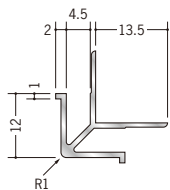

55324 アルミ MDA-5.5
2.73m / アルマイトシルバー

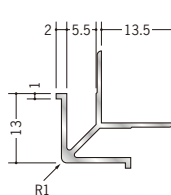

55325 アルミ MDA-6.5
2.73m / アルマイトシルバー

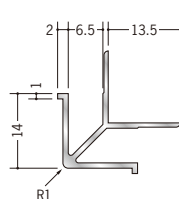

55326 アルミ MDA-8.5
2.73m / アルマイトシルバー

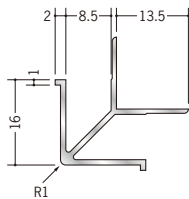

55327 アルミ MDA-10
2.73m / アルマイトシルバー

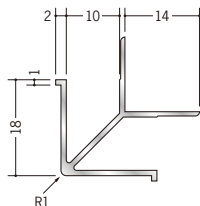

55328 アルミ MDA-13
2.73m / アルマイトシルバー

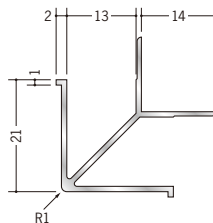

55329 アルミ MDA-15.5
2.73m / アルマイトシルバー

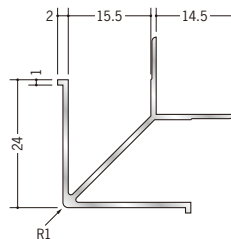

アルミ製品は、1本からカラー仕上げ（焼付塗装）が可能です。

アルミ 出隅ジョイナー

53501 アルミ DTM-3
2.73m/アルマイトシルバー

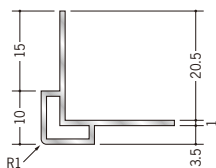

53502 アルミ DTM-4
2.73m/アルマイトシルバー

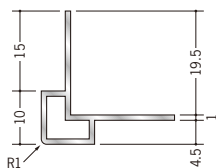

53503 アルミ DTM-5
2.73m/アルマイトシルバー

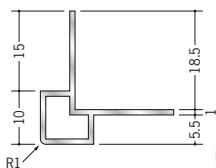

53504 アルミ DTM-6
2.73m/アルマイトシルバー

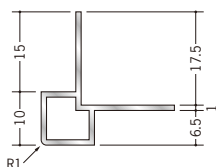

53505 アルミ DTM-8
2.73m/アルマイトシルバー

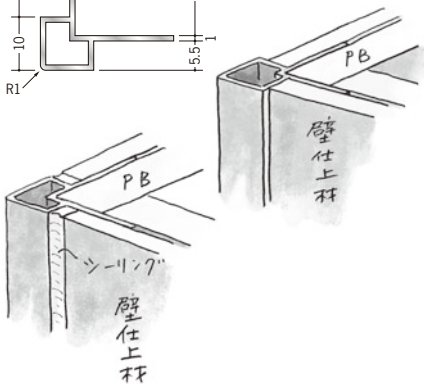
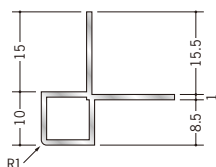

53520 アルミ DT3R-3
2.73m/アルマイトシルバー

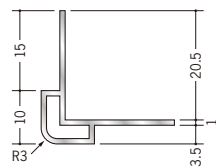

53521 アルミ DT3R-4
2.73m/アルマイトシルバー

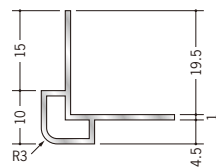

53522 アルミ DT3R-5
2.73m/アルマイトシルバー

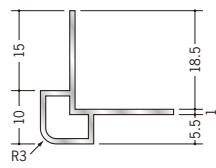

53523 アルミ DT3R-6
2.73m/アルマイトシルバー

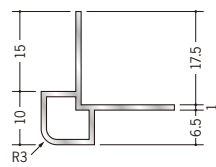

53524 アルミ DT3R-8
2.73m/アルマイトシルバー

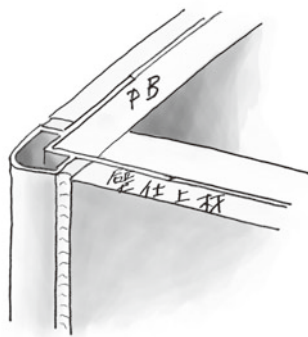
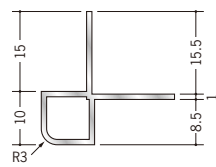

アルミ製品は、1本からカラー仕上げ（焼付塗装）が可能です。

アルミ 出隅ジョイナー

50020 アルミイカ出隅4.5
 2.73m/アルマイトシルバー

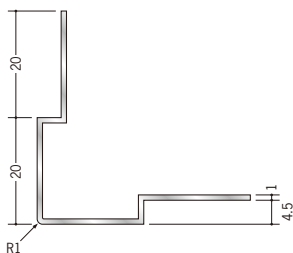

50021 アルミイカ出隅6.5
 2.73m/アルマイトシルバー

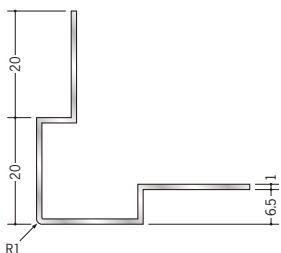

50023 アルミイカ出隅9.5
 2.73m/アルマイトシルバー

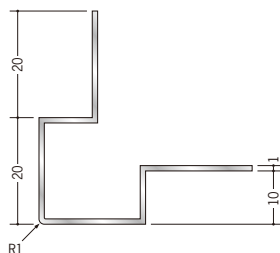

50024 アルミイカ出隅12.5
 2.73m/アルマイトシルバー

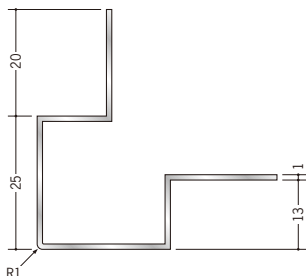

50025 アルミイカ出隅15.5
 2.73m/アルマイトシルバー

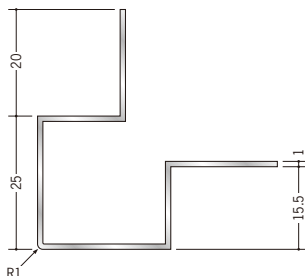

50111 アルミ段付イカ出隅6mm用
 2.73m/アルマイトシルバー

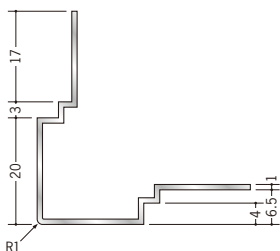

50113 アルミ段付イカ出隅9.5mm用
 2.73m/アルマイトシルバー

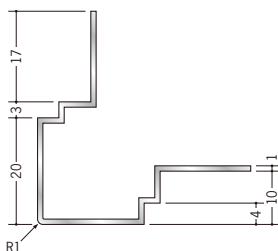

50114 アルミ段付イカ出隅12.5mm用
 2.73m/アルマイトシルバー

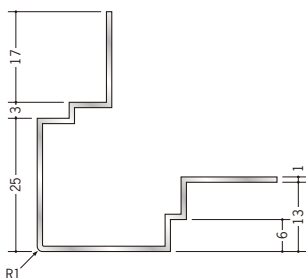

50115 アルミ段付イカ出隅15mm用
 2.73m/アルマイトシルバー

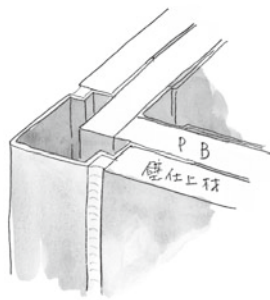
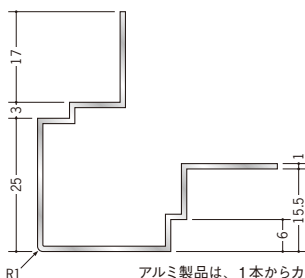

アルミ製品は、1本からカラー仕上げ（焼付塗装）が可能です。

アルミ 出隅ジョイナー

50106 アルミ折曲げ
 貼り分け出隅6+9
 3m / アルマイトシルバー

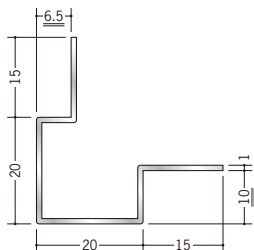

50107 アルミ折曲げ
 貼り分け出隅6+12
 3m / アルマイトシルバー

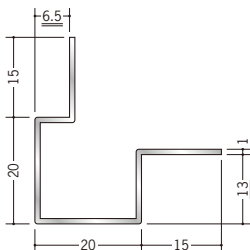

50108 アルミ折曲げ
 貼り分け出隅9+12
 3m / アルマイトシルバー

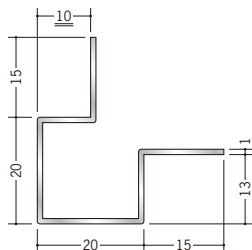

特注サイズも
 承ります。

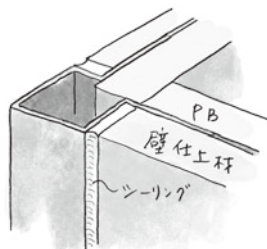

R10 **50010** アルミタコ出隅4
 2.73m / アルマイトシルバー

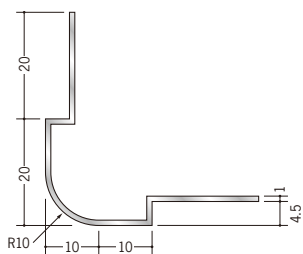

50011 アルミタコ出隅6
 2.73m / アルマイトシルバー

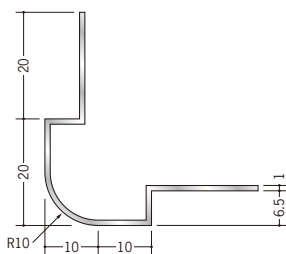

50013 アルミタコ出隅9
 2.73m / アルマイトシルバー

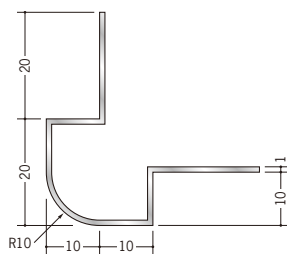

50014 アルミタコ出隅12
 2.73m / アルマイトシルバー

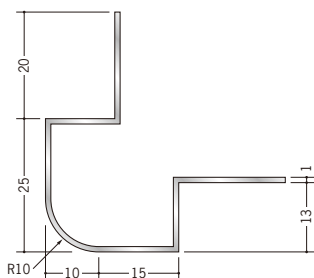

50015 アルミタコ出隅15
 2.73m / アルマイトシルバー

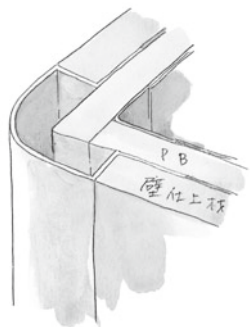
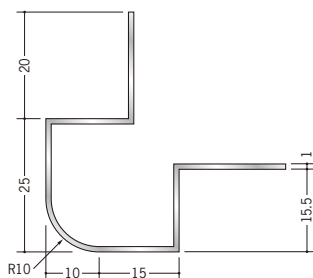

アルミ製品は、1本からカラー仕上げ（焼付塗装）が可能です。

アルミ 出隅ジョイナー

R10

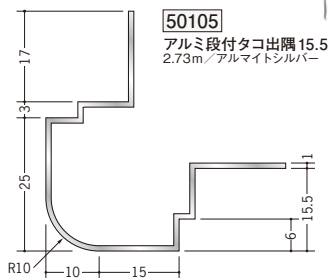
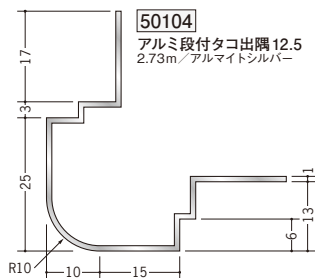
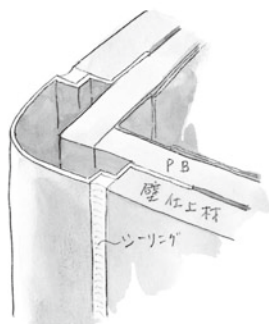
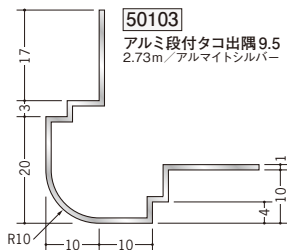
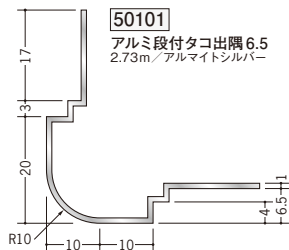

R15

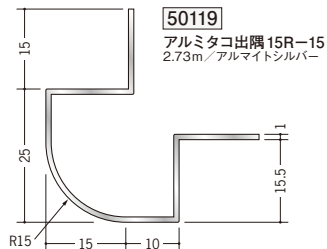
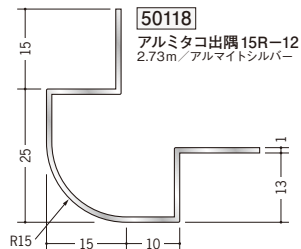
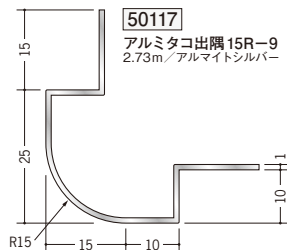
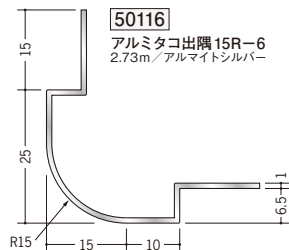

アルミ製品は、1本からカラー仕上げ（焼付塗装）が可能です。

アルミ 出隅ジョイナー

R20 **50016** アルミタコ20-6
2.73m / アルマイトシルバー

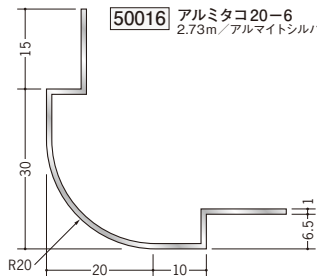

50017 アルミタコ20-9
2.73m / アルマイトシルバー

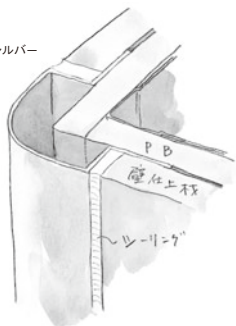
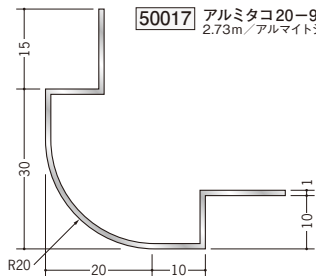

50018 アルミタコ20-12
2.73m / アルマイトシルバー

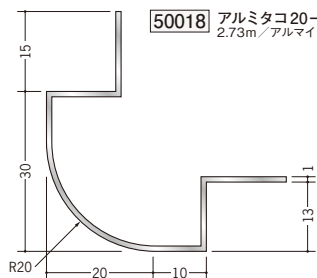

50019 アルミタコ20-15
2.73m / アルマイトシルバー

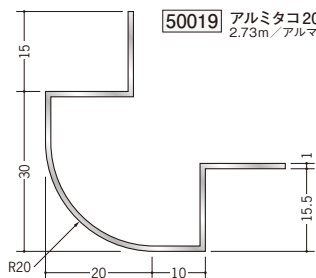

R25 **53164** アルミ出隅25R-6mm
2.73m / アルマイトシルバー

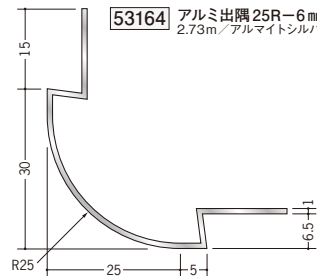

53165 アルミ出隅25R-9mm
2.73m / アルマイトシルバー

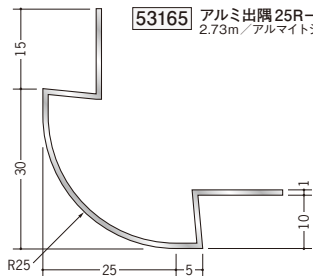

53166 アルミ出隅25R-12mm
2.73m / アルマイトシルバー

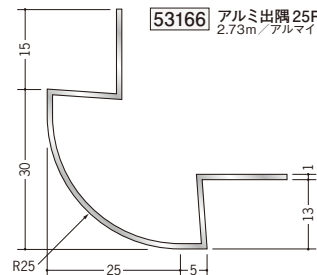

53167 アルミ出隅25R-15mm
2.73m / アルマイトシルバー

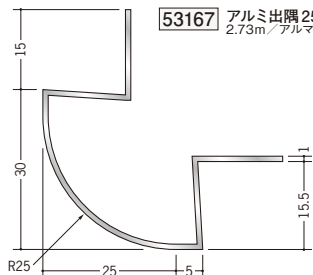

アルミ製品は、1本からカラー仕上げ（焼付塗装）が可能です。

アルミ 出隅ジョイナー

R30

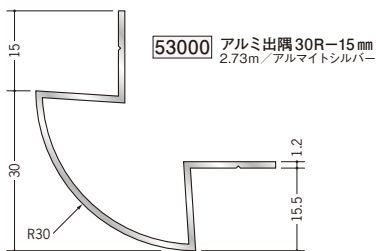
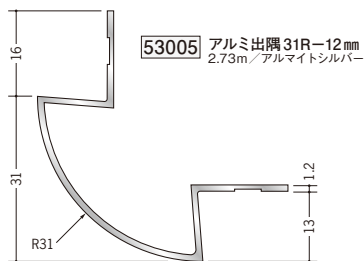
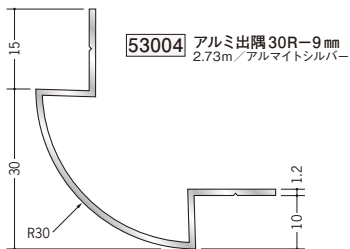
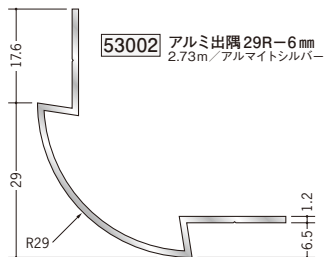

R50

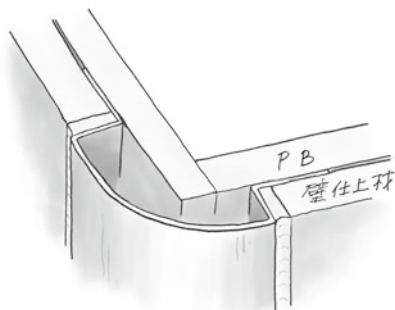
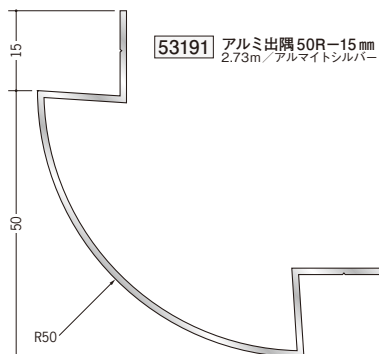
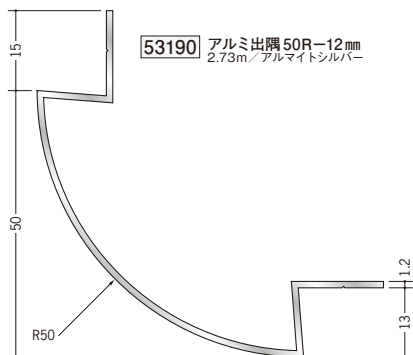
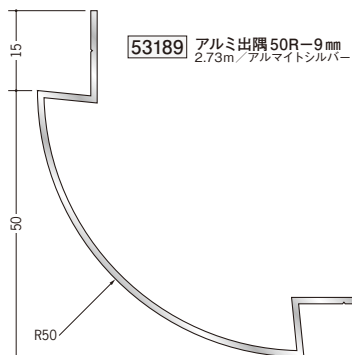

アルミ製品は、1本からカラー仕上げ（焼付塗装）が可能です。

アルミ 出隅ジョイナー

R15 53203 アルミHWA-6.5
3m/アルマイトシルバー

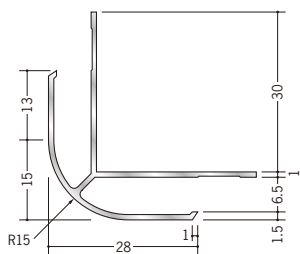

53204 アルミHWA-8.5
3m/アルマイトシルバー

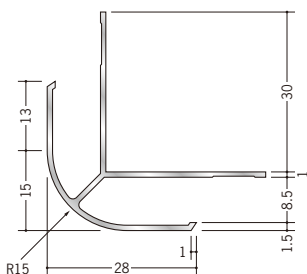

53205 アルミHWA-10
3m/アルマイトシルバー

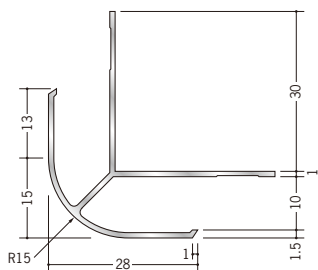

53206 アルミHWA-13
3m/アルマイトシルバー

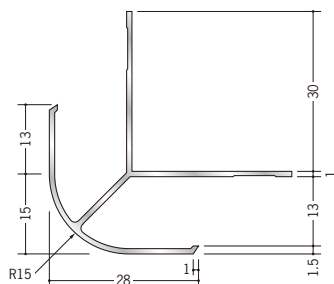

53207 アルミHWA-15.5
3m/アルマイトシルバー

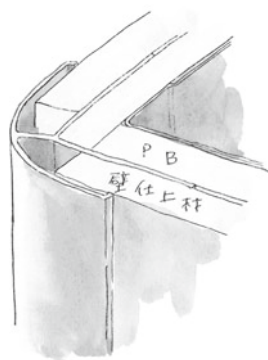
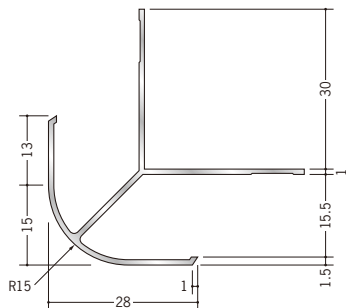

アルミ製品は、1本からカラー仕上げ（焼付塗装）が可能です。

アルミ 出隅ジョイナー

7 **53121** アルミ DAM-707
2.73m/アルマイトシルバー

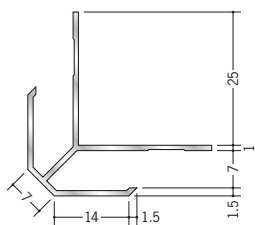

53123 アルミ DAM-1007
2.73m/アルマイトシルバー

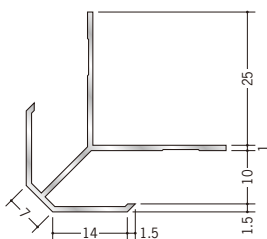

53012 アルミ DAM-12.5
2.73m/アルマイトシルバー

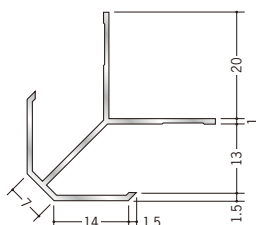

53125 アルミ DAM-1507
2.73m/アルマイトシルバー

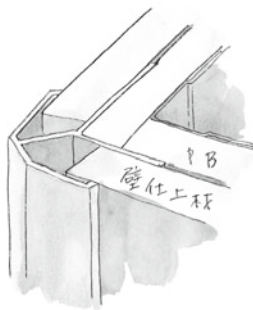
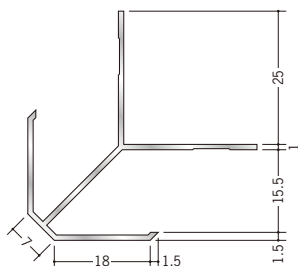

10 **53009** アルミ DAM-5
2.73m/アルマイトシルバー

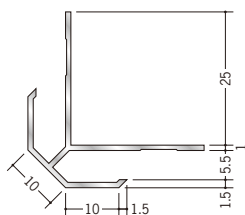

53013 アルミ DAM-6.5
2.73m/アルマイトシルバー

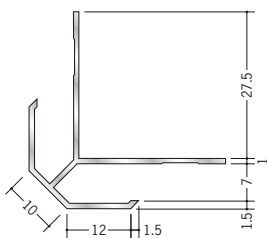

53128 アルミ DAM-1010
2.73m/アルマイトシルバー

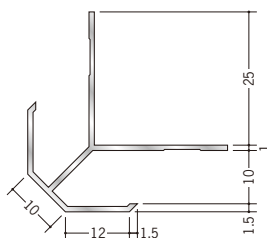

53129 アルミ DAM-1310
2.73m/アルマイトシルバー

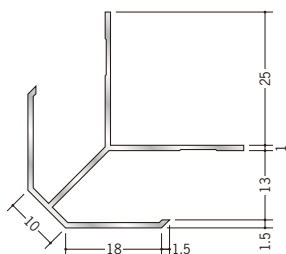

53130 アルミ DAM-1510
2.73m/アルマイトシルバー

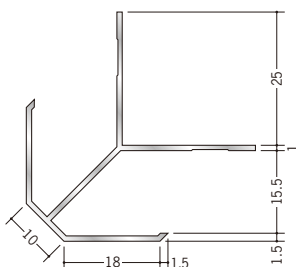

アルミ製品は、1本からカラー仕上げ（焼付塗装）が可能です。

アルミ 出隅ジョイナー

15 53131 アルミ DAM-715
2.73m / アルマイトシルバー

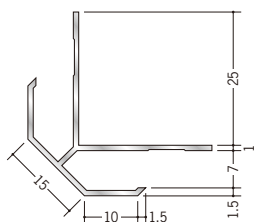

53010 アルミ DAM-9.5
2.73m / アルマイトシルバー

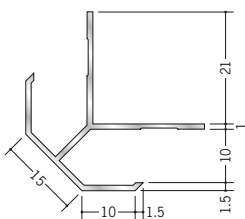

53134 アルミ DAM-1315
2.73m / アルマイトシルバー

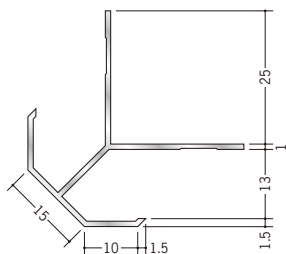

53135 アルミ DAM-1515
2.73m / アルマイトシルバー

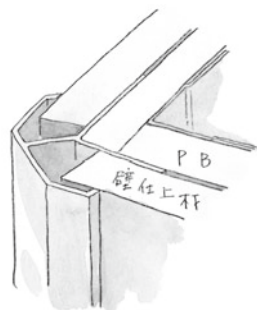
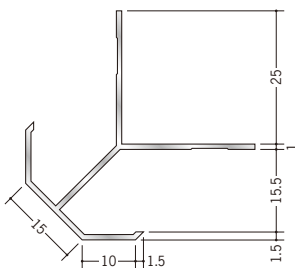

20 53136 アルミ DAM-720
2.73m / アルマイトシルバー

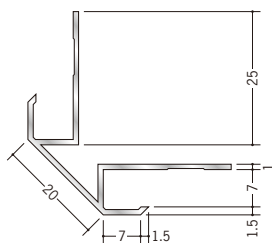

53138 アルミ DAM-1020
2.73m / アルマイトシルバー

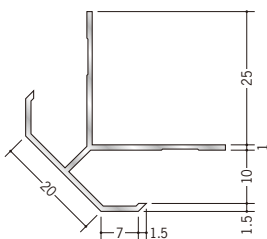

53011 アルミ DAM-1320
2.73m / アルマイトシルバー

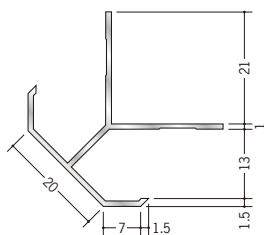

53140 アルミ DAM-1520
2.73m / アルマイトシルバー

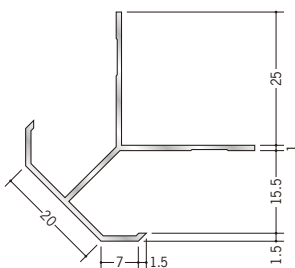

アルミ製品は、1本からカラー仕上げ（焼付塗装）が可能です。

アルミ 出隅ジョイナー

25

53141

アルミ DAM-725
 2.73m / アルマイトシルバー

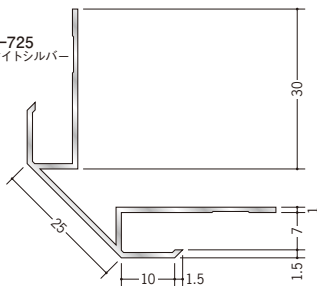

53143

アルミ DAM-1025
 2.73m / アルマイトシルバー

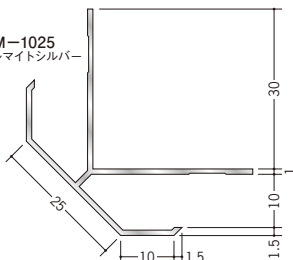

53145

アルミ DAM-1325
 2.73m / アルマイトシルバー

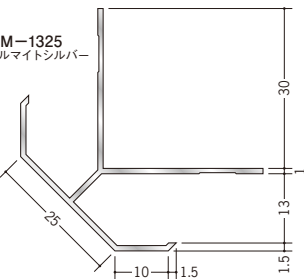
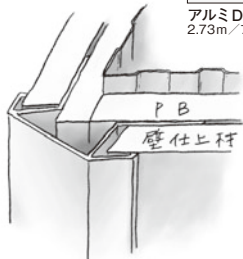

53014

アルミ DAM-1525
 2.73m / アルマイトシルバー

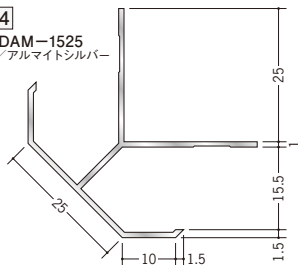

30

53146

アルミ DAM-730
 2.73m / アルマイトシルバー

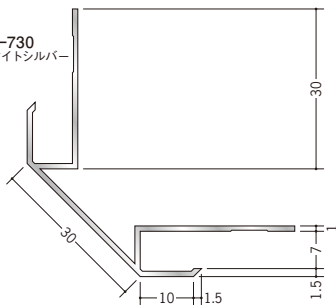

53148

アルミ DAM-1030
 2.73m / アルマイトシルバー

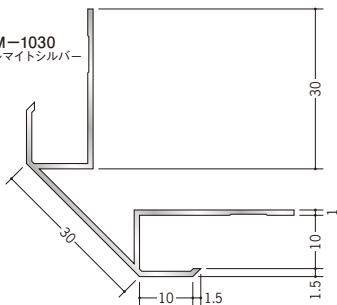

53149

アルミ DAM-1330
 2.73m / アルマイトシルバー

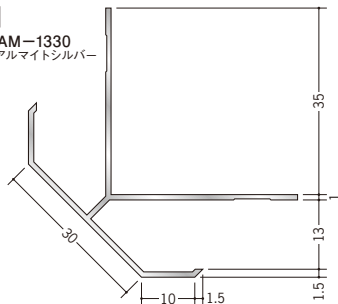

53150

アルミ DAM-1530
 2.73m / アルマイトシルバー

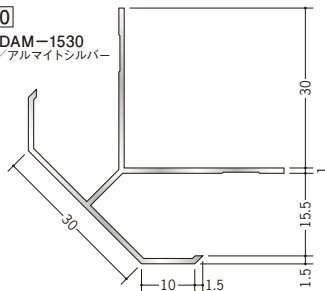

アルミ製品は、1本からカラー仕上げ（焼付塗装）が可能です。

アルミ 出隅ジョイナー

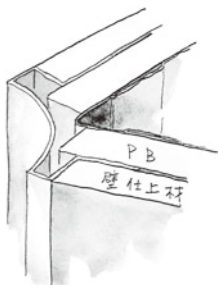

53159
アルミDUM-1225
2.73m / アルマイトシルバー

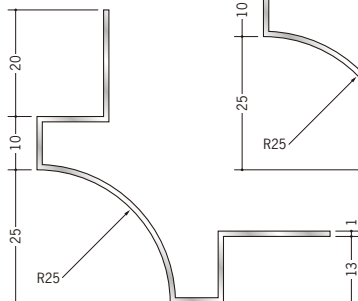

53160
アルミDUM-1525
2.73m / アルマイトシルバー

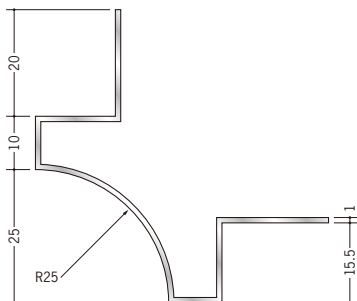

R25
53158
アルミDUM-925
2.73m / アルマイトシルバー

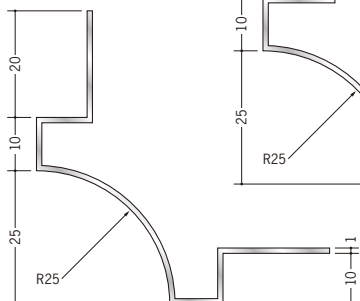

53156
アルミDUM25R用プレート
アルマイトシルバー / t=1.0mm

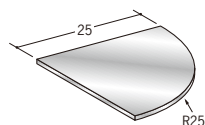

53155
アルミDUM-1530
2.73m / アルマイトシルバー

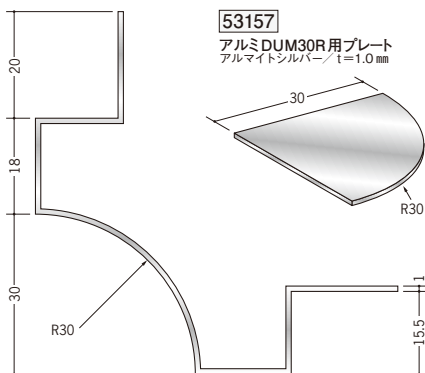

53157
アルミDUM30R用プレート
アルマイトシルバー / t=1.0mm

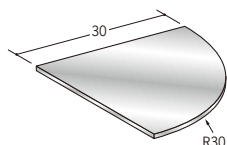

R30
53153
アルミDUM-930
2.73m / アルマイトシルバー

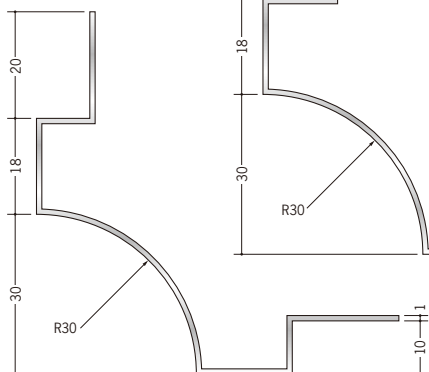

53154
アルミDUM-1230
2.73m / アルマイトシルバー

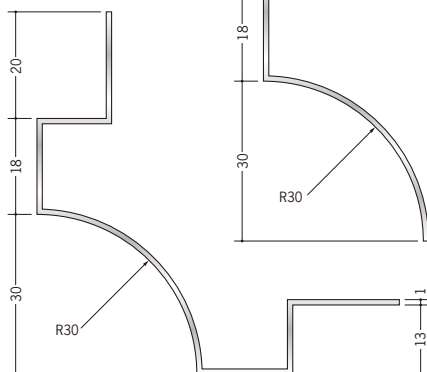

アルミDUM25R・30R用プレートは、天井見切縁との取り合いに、ご使用下さい。



アルミ製品は、1本からカラー仕上げ（焼付塗装）が可能です。

アルミ 出隅ジョイナー

53168 アルミXA-6.5+2
2.73m / アルマイトシルバー

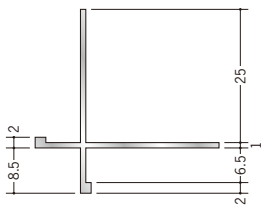

53169 アルミXA-10+2
2.73m / アルマイトシルバー

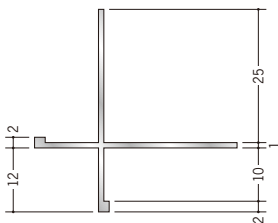

53170 アルミXA-13+2
2.73m / アルマイトシルバー

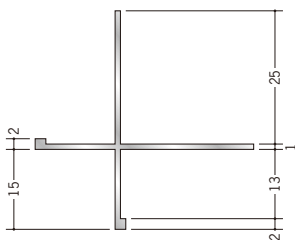

53151 アルミXA-15.5+2
2.73m / アルマイトシルバー

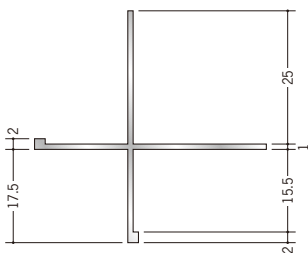

53152 アルミXA-19.5+2
2.73m / アルマイトシルバー

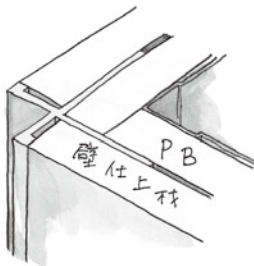
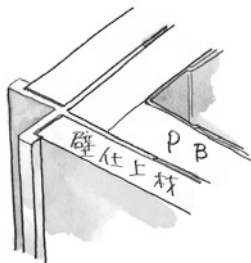
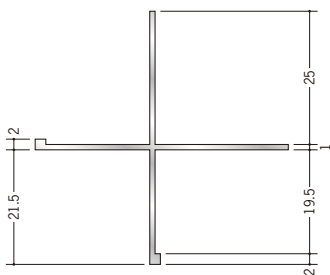

アルミ製品は、1本からカラー仕上げ（焼付塗装）が可能です。

アルミ 出隅ジョイナー

53181 アルミDWA-6
 2.73m/アルマイトシルバー

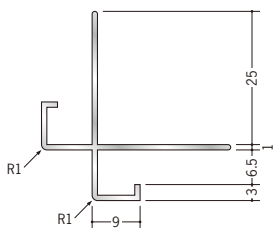

53182 アルミDWA-9
 2.73m/アルマイトシルバー

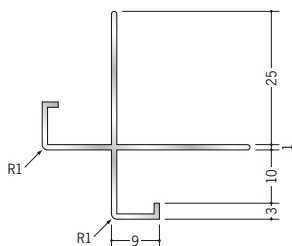

53183 アルミDWA-12
 2.73m/アルマイトシルバー

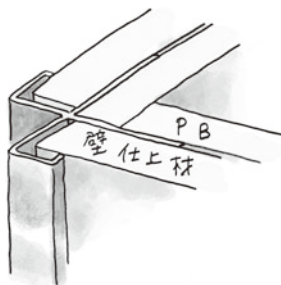
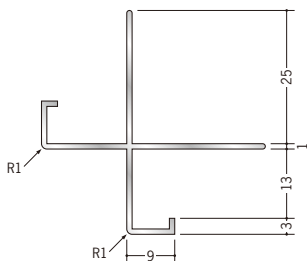

53015 アルミ出隅10-9R
 2.73m/アルマイトシルバー

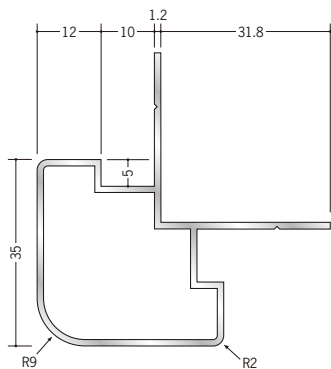

53016 アルミ出隅13-9R
 2.73m/アルマイトシルバー

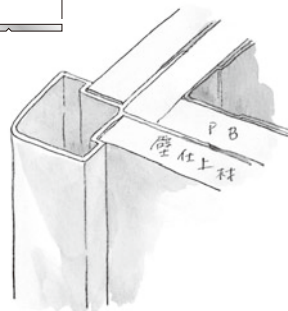
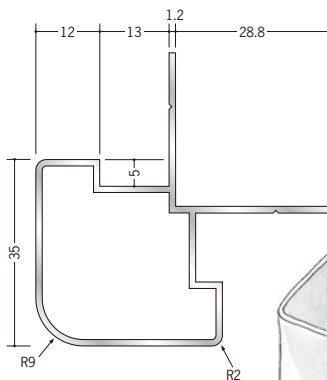

アルミ製品は、1本からカラー仕上げ（焼付塗装）が可能です。

アルミ 入隅ジョイナー

54040 アルミ 3ゼロAB
 2.73m / アルマイトシルバー

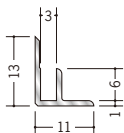

50082 アルミ 3AB
 2.42m / アルマイトシルバー
 2.73m / アルマイトシルバー
 3m / アルマイトシルバー

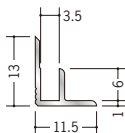

54037 アルミ 4ゼロAB
 2.73m / アルマイトシルバー

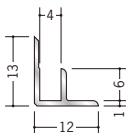

50083 アルミ 4AB
 2.73m / アルマイトシルバー

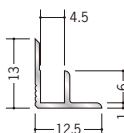

50084 アルミ 5AB
 2.73m / アルマイトシルバー

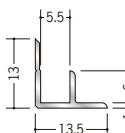

50085 アルミ 6AB
 2.42m / アルマイトシルバー
 2.73m / アルマイトシルバー
 3m / アルマイトシルバー

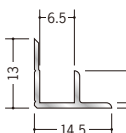

50086 アルミ 8AB
 2.73m / アルマイトシルバー
 3m / アルマイトシルバー

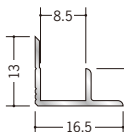

50087 アルミ 9AB
 2.73m / アルマイトシルバー
 3m / アルマイトシルバー

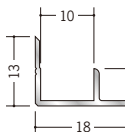

50090 アルミ 10AB
 2.73m / アルマイトシルバー

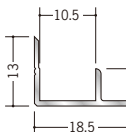

50088 アルミ 12AB
 2.73m / アルマイトシルバー
 3m / アルマイトシルバー

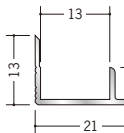

50089 アルミ 15AB
 2.73m / アルマイトシルバー

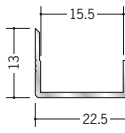

50081 アルミ 21AB
 2.73m / アルマイトシルバー

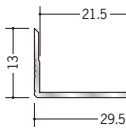

3AB、6ABは
 2.42mもあります。

3AB、6AB、8AB、
 9AB、12ABは、
 3mもあります。

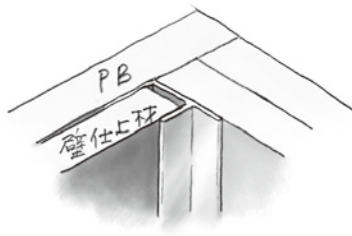

アルミ製品は、1本からカラー仕上げ（焼付塗装）が可能です。

アルミ アクリルペイントジョイナー 入隅

50130 アルミ3ABカラー
 2.73m/パニラホワイト
 カスタムブラック

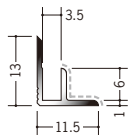

50131 アルミ4ABカラー
 2.73m/パニラホワイト
 カスタムブラック

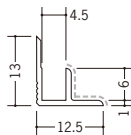

50132 アルミ5ABカラー
 2.73m/パニラホワイト
 カスタムブラック

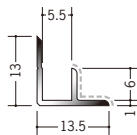

50133 アルミ6ABカラー
 2.73m/パニラホワイト
 カスタムブラック

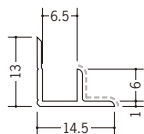

50134 アルミ8ABカラー
 2.73m/パニラホワイト
 カスタムブラック

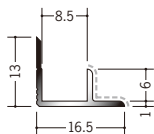

50135 アルミ9ABカラー
 2.73m/パニラホワイト
 カスタムブラック

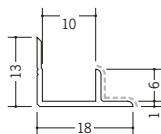

50136 アルミ10ABカラー
 2.73m/パニラホワイト
 カスタムブラック

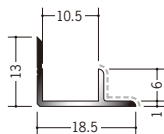

50137 アルミ12ABカラー
 2.73m/パニラホワイト
 カスタムブラック

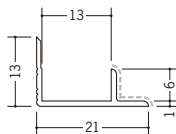

50138 アルミ15ABカラー
 2.73m/パニラホワイト
 カスタムブラック

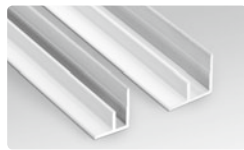
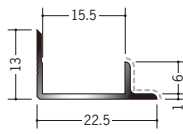

パニラホワイト

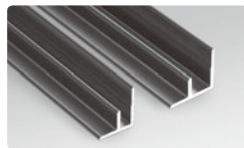

カスタムブラック



----- 部分が塗装面です。

アクリル樹脂系の
 焼付塗装です。

別冊カタログがあります



カラーコーディネート

アクリルペイントジョイナーは、「建築用アルミニウム合金材料 焼付け塗装標準仕様書」の仕様に基づいて焼付け塗装を行っています。

アルミ 入隅ジョイナー

55032 アルミ BF-2.5
2.73m / アルマイトシルバー

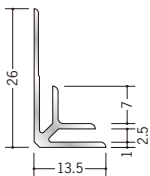

55033 アルミ BF-3.5
2.73m / アルマイトシルバー
3m / アルマイトシルバー

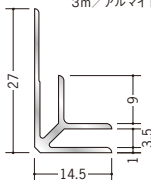

55034 アルミ BF-4.5
2.73m / アルマイトシルバー

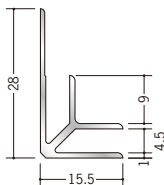

55035 アルミ BF-5.5
2.73m / アルマイトシルバー

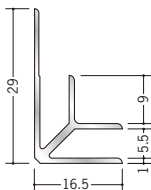

55036 アルミ BF-6.5
2.73m / アルマイトシルバー
3m / アルマイトシルバー

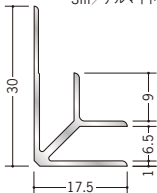

55037 アルミ BF-7.5
2.73m / アルマイトシルバー

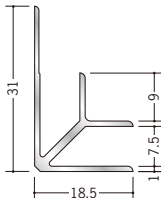

55038 アルミ BF-8.5
2.73m / アルマイトシルバー
3m / アルマイトシルバー

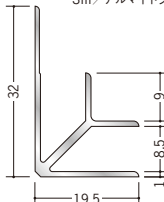

55039 アルミ BF-9.5
2.73m / アルマイトシルバー
3m / アルマイトシルバー

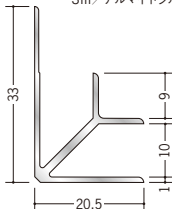

55040 アルミ BF-10.5
2.73m / アルマイトシルバー

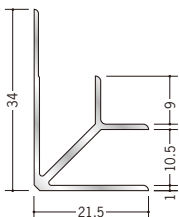

55042 アルミ BF-12.5
2.73m / アルマイトシルバー
3m / アルマイトシルバー

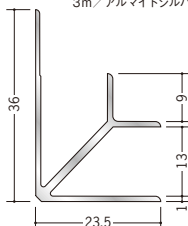

55030 アルミ BF-15.5
2.73m / アルマイトシルバー
3m / アルマイトシルバー

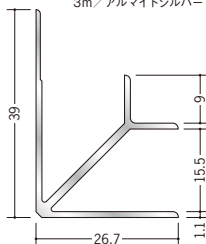

55031 アルミ BF-21.5
2.73m / アルマイトシルバー

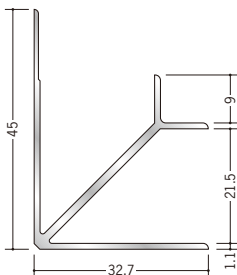

55029 アルミ BF-30.5
2.73m / アルマイトシルバー

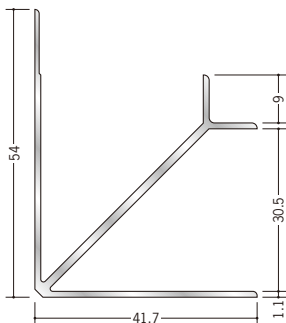

BF-3.5、6.5、8.5、
9.5、12.5、15.5は、
3mもあります。



アルミ製品は、1本からカラー仕上げ（焼付塗装）が可能です。

アルミ 入隅ジョイナー

54166 アルミF型入隅7
3m/アルマイトシルバー

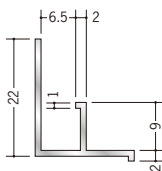

54169 アルミF型入隅10
3m/アルマイトシルバー

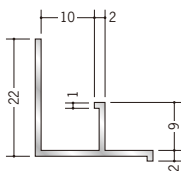

54172 アルミF型入隅13
3m/アルマイトシルバー

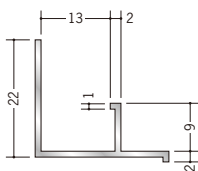

59088 アルミF型入隅15
3m/アルマイトシルバー

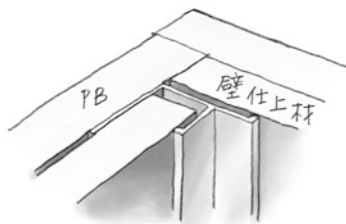
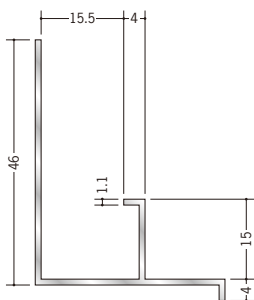

55332 アルミMBF-3.5
2.73m/アルマイトシルバー

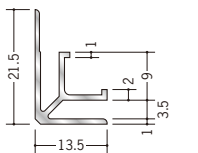

55333 アルミMBF-4.5
2.73m/アルマイトシルバー

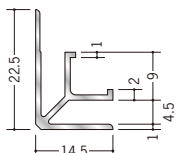

55334 アルミMBF-5.5
2.73m/アルマイトシルバー

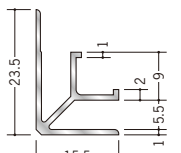

55335 アルミMBF-6.5
2.73m/アルマイトシルバー

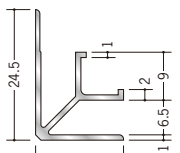

55336 アルミMBF-8.5
2.73m/アルマイトシルバー

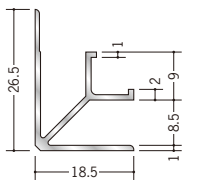

55337 アルミMBF-10
2.73m/アルマイトシルバー

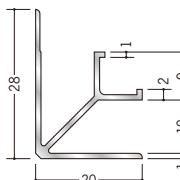

55338 アルミMBF-13
2.73m/アルマイトシルバー

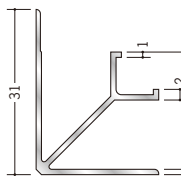

55339 アルミMBF-15.5
2.73m/アルマイトシルバー

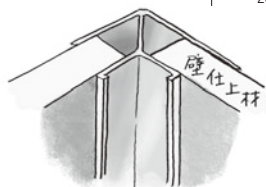
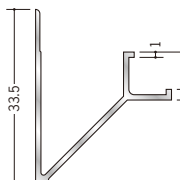

アルミ製品は、1本からカラー仕上げ（焼付塗装）が可能です。

アルミ 入隅ジョイナー

54511 アルミNR-3.5
2.73m / アルマイトシルバー

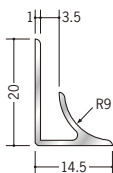

54512 アルミNR-4.5
2.73m / アルマイトシルバー

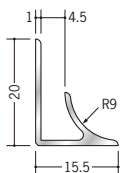

54513 アルミNR-5.5
2.73m / アルマイトシルバー

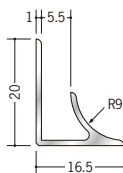

54514 アルミNR-6.5
2.73m / アルマイトシルバー

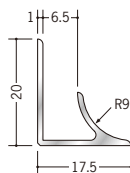

54515 アルミNR-8.5
2.73m / アルマイトシルバー

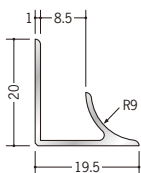

54516 アルミNR-10
2.73m / アルマイトシルバー

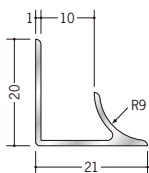

54517 アルミNR-13
2.73m / アルマイトシルバー

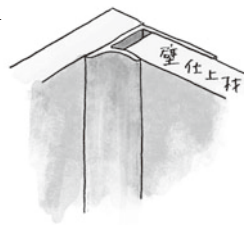
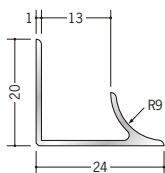

52001 アルミRSA-6
3m / アルマイトシルバー

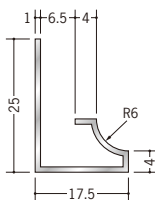

52003 アルミRSA-9
3m / アルマイトシルバー

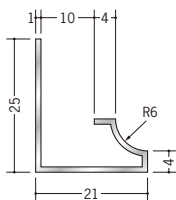

52004 アルミRSA-12
3m / アルマイトシルバー

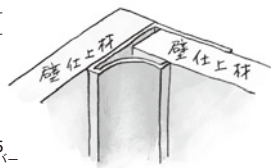
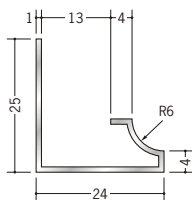

52023 アルミRSB-6.5
3m / アルマイトシルバー

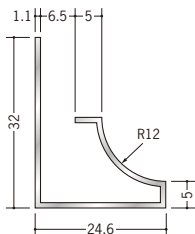

52024 アルミRSB-9.5
3m / アルマイトシルバー

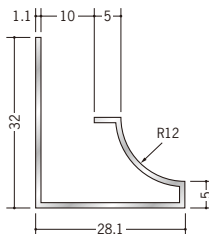

52025 アルミRSB-12.5
3m / アルマイトシルバー

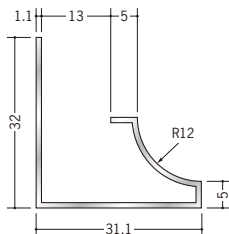

室内に
意匠性を
持たせます。



アルミ製品は、1本からカラー仕上げ（焼付塗装）が可能です。

アルミ 入隅ジョイナー

53003 アルミ入隅29R-6mm
 2.73m/アルマイトシルバー

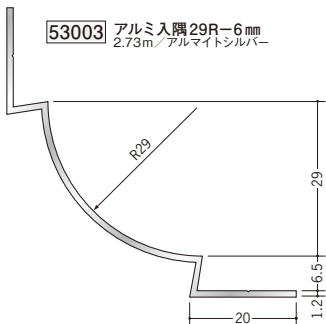

53007 アルミ入隅30R-9mm
 2.73m/アルマイトシルバー

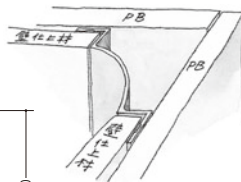
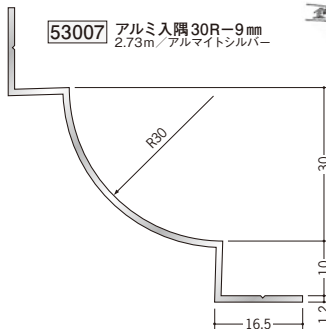

53008 アルミ入隅31R-12mm
 2.73m/アルマイトシルバー

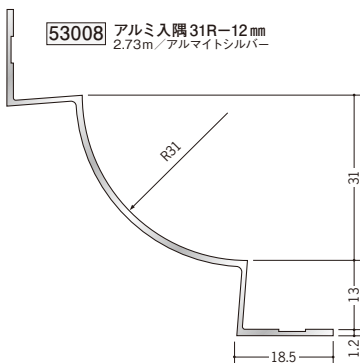

53001 アルミ入隅30R-15mm
 2.73m/アルマイトシルバー

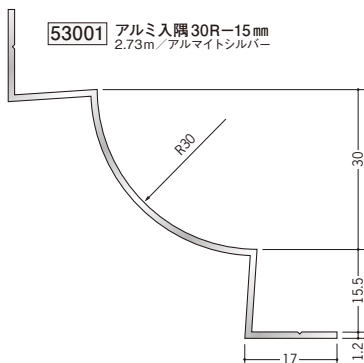

55002 アルミム型3.5
 2.73m/アルマイトシルバー

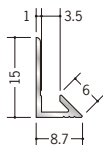

55003 アルミム型4.5
 2.73m/アルマイトシルバー

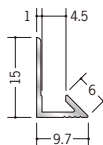

55004 アルミム型5.5
 2.73m/アルマイトシルバー

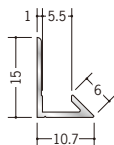

55005 アルミム型6.5
 2.73m/アルマイトシルバー

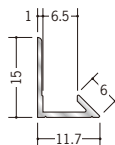

55006 アルミム型8.5
 2.73m/アルマイトシルバー

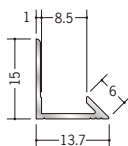

55007 アルミム型10
 2.73m/アルマイトシルバー

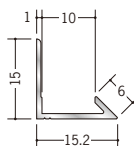

55008 アルミム型13
 2.73m/アルマイトシルバー

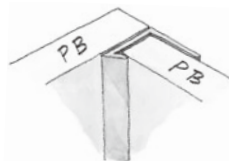
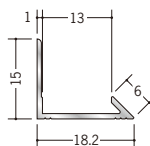

アルミ製品は、1本からカラー仕上げ（焼付塗装）が可能です。

アルミ 角度付ジョイナー 出隅・入隅

52009 アルミ D135-3
2.73m / アルマイトシルバー

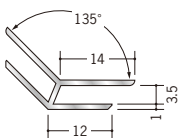

52011 アルミ D135-4
2.73m / アルマイトシルバー

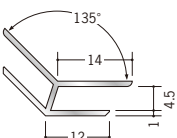

52005 アルミ D135-5
2.73m / アルマイトシルバー

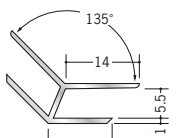

52012 アルミ D135-6
2.73m / アルマイトシルバー

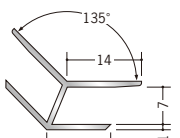

52013 アルミ D135-8
2.73m / アルマイトシルバー

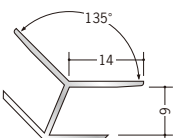

52014 アルミ D135-9.5
2.73m / アルマイトシルバー

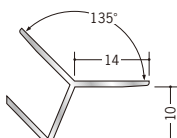

52015 アルミ D135-12.5
2.73m / アルマイトシルバー

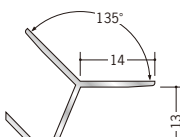

52010 アルミ D135-15
2.73m / アルマイトシルバー

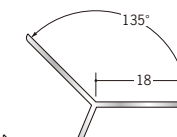

52036 アルミ B135-3.5
2.73m / アルマイトシルバー

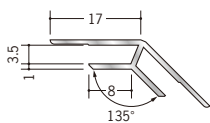

52061 アルミ B135-4.5
2.73m / アルマイトシルバー

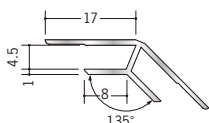

52035 アルミ B135-5.5
2.73m / アルマイトシルバー

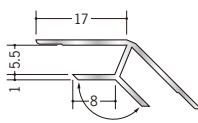

52062 アルミ B135-6.5
2.73m / アルマイトシルバー

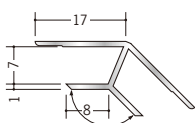

52063 アルミ B135-8.5
2.73m / アルマイトシルバー

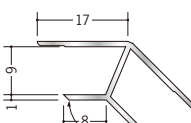

52064 アルミ B135-10
2.73m / アルマイトシルバー

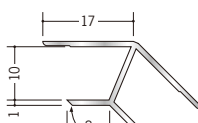

52065 アルミ B135-13
2.73m / アルマイトシルバー

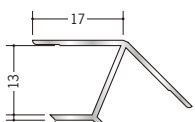

52066 アルミ B135-15.5
2.73m / アルマイトシルバー

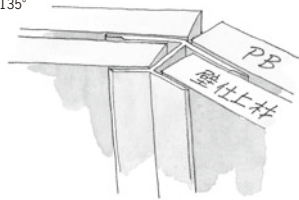
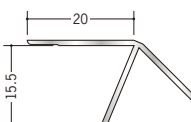

アルミ製品は、1本からカラー仕上げ（焼付塗装）が可能です。

アルミ 角度付ジョイナー 出隅

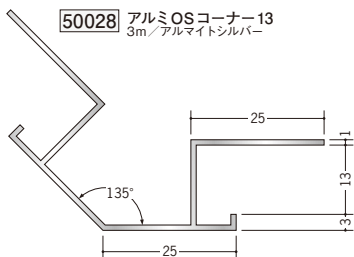
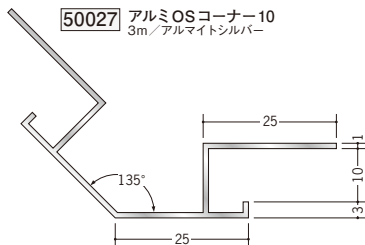
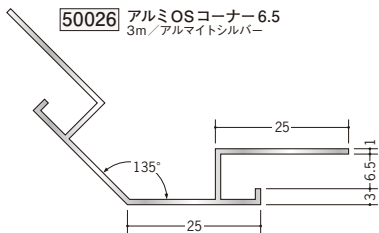

アルミ 角度フリージョイナー

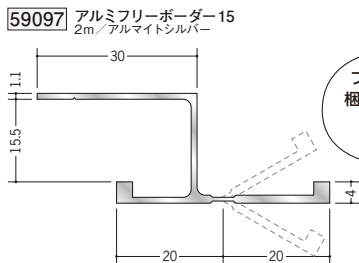
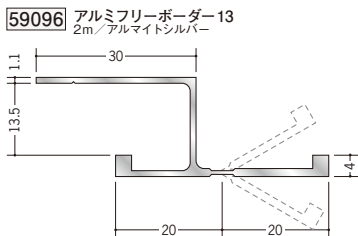
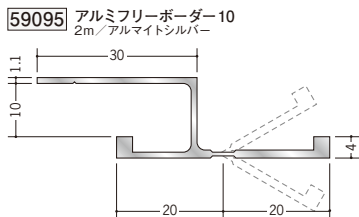
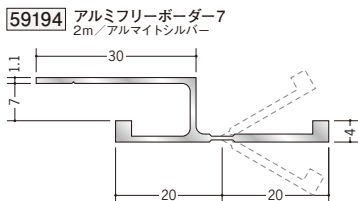

フリーボーダーは、
梱包材に添えてある
型板を使って
曲げて下さい。



フリーボーダーは、
出隅・入隅の角度に合わせて、
現場で曲げることが出来る
ジョイナーです。

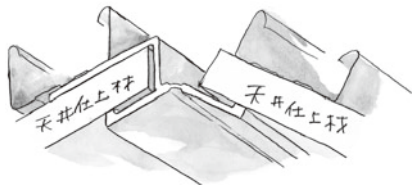

アルミ製品は、1本からカラー仕上げ（焼付塗装）が可能です。

アルミ 袖壁コーナー

50200 アルミ折曲げASD45-10
2.73m/アルマイトシルバー

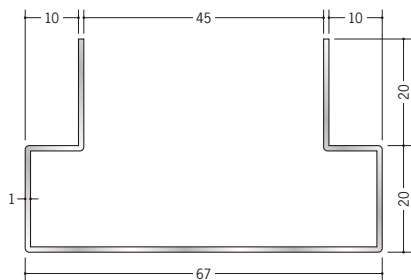

50201 アルミ折曲げASD45-13
2.73m/アルマイトシルバー

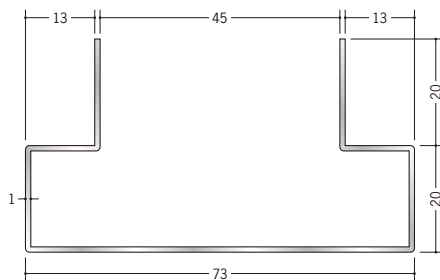

50202 アルミ折曲げASD65-19
2.73m/アルマイトシルバー

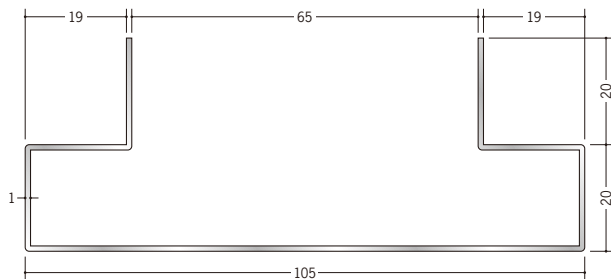

50203 アルミ折曲げASD65-21.5
2.73m/アルマイトシルバー

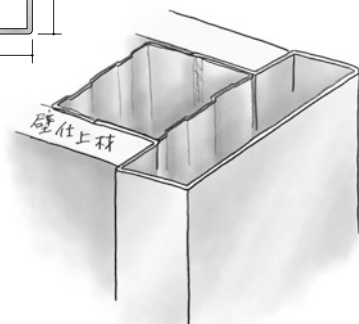
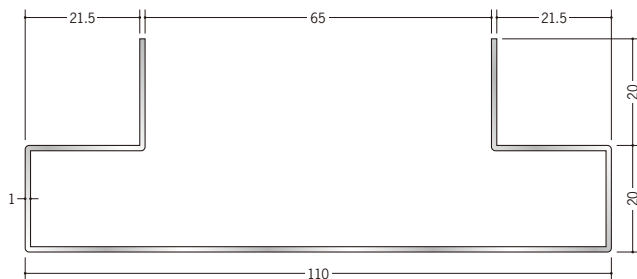

アルミ製品は、1本からカラー仕上げ（焼付塗装）が可能です。

アルミ ハット型ジョイナー

28026 換気ジョイナーAES-5
2.73m/アルマイトシルバー

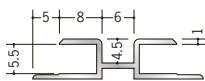

28027 換気ジョイナーAES-6
2.73m/アルマイトシルバー

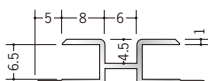

28028 換気ジョイナーAES-9
2.73m/アルマイトシルバー

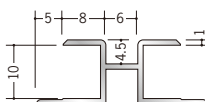

28029 換気ジョイナーAES-12
2.73m/アルマイトシルバー

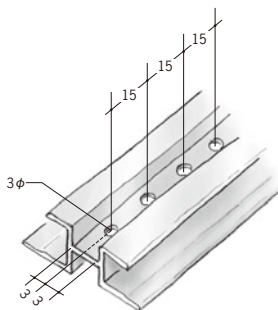
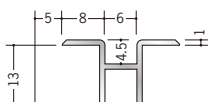

55080 アルミ300MH
2.73m/アルマイトシルバー

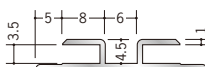

55081 アルミ400MH
2.73m/アルマイトシルバー

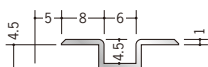

55082 アルミ500MH
2.73m/アルマイトシルバー

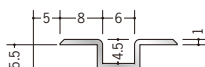

55083 アルミ600MH
2.73m/アルマイトシルバー

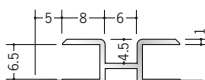

55084 アルミ800MH
2.73m/アルマイトシルバー

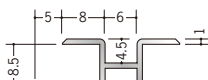

55085 アルミ900MH
2.73m/アルマイトシルバー

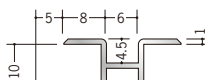

55086 アルミ1200MH
2.73m/アルマイトシルバー

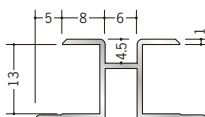

十字役物用のカットも承っております。現場にてボード等に接着し、十字に組み立てて下さい。



53184 アルミハット60MC
2.73m/アルマイトシルバー

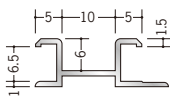

53186 アルミハット90MC
2.73m/アルマイトシルバー

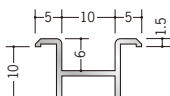

53187 アルミハット120MC
2.73m/アルマイトシルバー

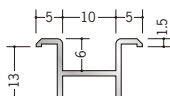

R加工の場合は、P638～P640をご参照下さい。
アルミ製品は、1本からカラー仕上げ（焼付塗装）が可能です。

アルミ ハット型ジョイナー

53062 アルミハット型3.5
2.5m/アルマイトシルバー

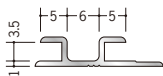

53064 アルミハット型4
2.5m/アルマイトシルバー

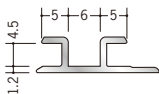

53067 アルミハット型5.5
2.5m/アルマイトシルバー

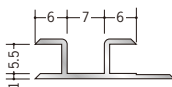

53068 アルミハット型6
2.5m/アルマイトシルバー

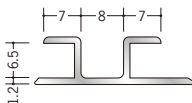

53069 アルミハット型7
2.5m/アルマイトシルバー

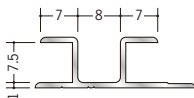

53070 アルミハット型8.5
2.5m/アルマイトシルバー

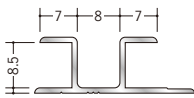

53074 アルミハット型9.5
2.5m/アルマイトシルバー

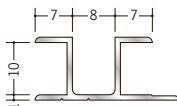

53071 アルミハット型13
2.5m/アルマイトシルバー

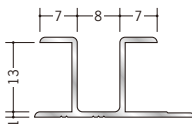

53075 アルミハット型12.5
2.5m/アルマイトシルバー

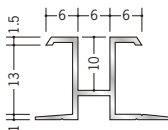

53072 アルミハット型15.5
2.5m/アルマイトシルバー

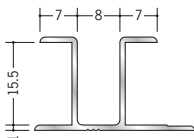

53192 アルミHJ-610
3m/アルマイトシルバー

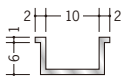

53193 アルミHJ-810
3m/アルマイトシルバー

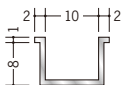

53058 アルミHJ-910
3m/アルマイトシルバー

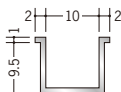

53059 アルミHJ-1210
3m/アルマイトシルバー

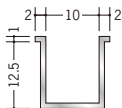

53060 アルミHJ-1215
3m/アルマイトシルバー

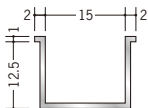

53063 アルミハット3
2.5m/アルマイトシルバー



53066 アルミハット5
2.42m/アルマイトシルバー

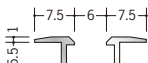

53073 アルミハット8
2.5m/アルマイトシルバー

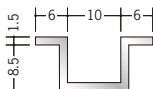

十字役物用のカットも
承っております。現場にて
ボード等に接着し、十字に
組み立てて下さい。



R加工の場合は、P638～P640をご参照下さい。
アルミ製品は、1本からカラー仕上げ（焼付塗装）が可能です。

アルミ ハット型ジョイナー

53171 アルミハット365
2.73m/アルマイトシルバー

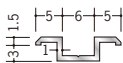

53081 アルミハット45
2.73m/アルマイトシルバー

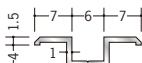

53173 アルミハット567
2.73m/アルマイトシルバー

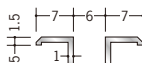

53083 アルミハット67
2.73m/アルマイトシルバー

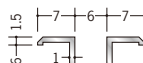

53198 アルミハット867
2.73m/アルマイトシルバー

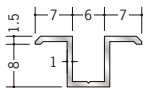

53199 アルミハット967
2.73m/アルマイトシルバー

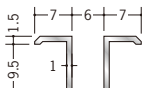

53200 アルミハット1267
2.73m/アルマイトシルバー

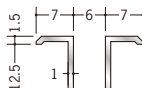

53174 アルミハット688
2.73m/アルマイトシルバー

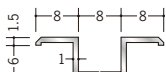

53085 アルミハット89
2.73m/アルマイトシルバー

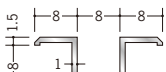

53091 アルミCH4
2.73m/アルマイトシルバー

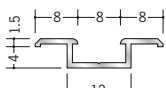

53093 アルミCH6
2.73m/アルマイトシルバー

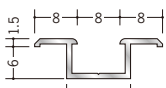

53094 アルミCH9
2.73m/アルマイトシルバー

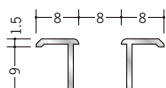

53095 アルミCH12
2.73m/アルマイトシルバー

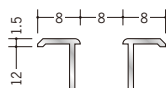

53099 軟質キャップ
30m巻・m売り/ホワイト・ベージュ

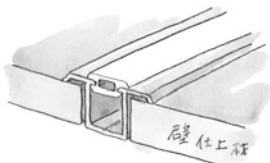
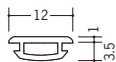

軟質キャップは、
m売りも致します。

53175 アルミハット6-610
2.73m/アルマイトシルバー

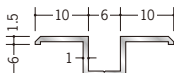

53176 アルミハット6-615
2.73m/アルマイトシルバー

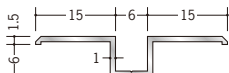

目地幅6mmのハット型は、
専用ビス (SON)

65073 SON $\phi 5.5 \times 22$

66135 SON-L32 $\phi 5.5 \times 32$

を、お使い下さい。

53177 アルミハット6-108
2.73m/アルマイトシルバー

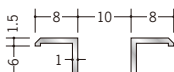

53178 アルミハット6-1011
2.73m/アルマイトシルバー

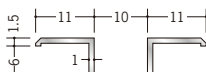

53179 アルミハット6-1015
2.73m/アルマイトシルバー

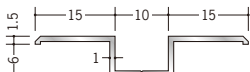

53196 アルミハット9-1015
2.73m/アルマイトシルバー

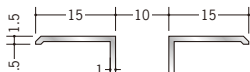

53197 アルミハット12-1015
2.73m/アルマイトシルバー

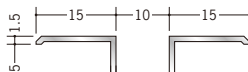

アルミ製品は、1本からカラー仕上げ (焼付塗装) が可能です。

アルミ ハット型ジョイナー

53086 アルミハット6×10
3m/アルマイトシルバー

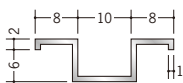

53087 アルミハット8×10
3m/アルマイトシルバー

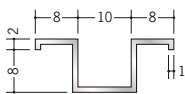

53088 アルミハット9.5×10
3m/アルマイトシルバー

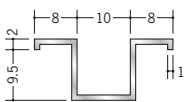

53089 アルミハット12.5×10
3m/アルマイトシルバー

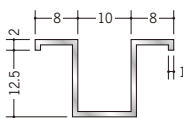

53090 アルミハット15×10
3m/アルマイトシルバー

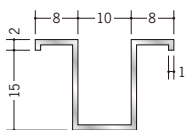

53076 アルミハット15
2.5m/アルマイトシルバー

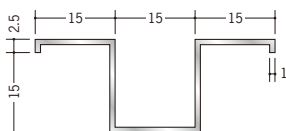

53201 アルミハット20
2.5m/アルマイトシルバー

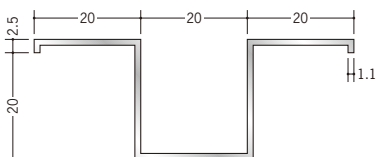

53202 アルミハット22
2.5m/アルマイトシルバー

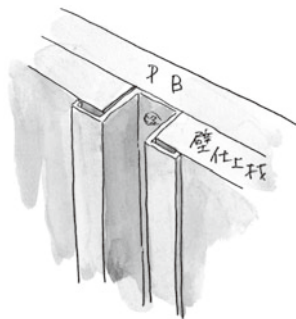
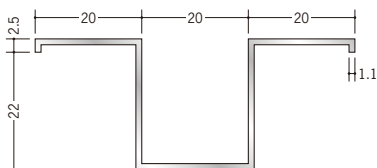

アルミ製品は、1本からカラー仕上げ（焼付塗装）が可能です。

アルミ ハット型ジョイナー

28035 アルミ AHW-6
3m / アルマイトシルバー

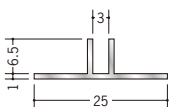

28036 アルミ AHW-9
3m / アルマイトシルバー

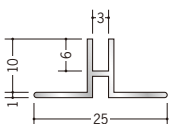

28037 アルミ AHW-12
3m / アルマイトシルバー

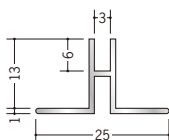

28041 アルミ WTM-6
3m / アルマイトシルバー

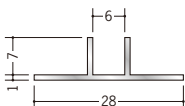

28043 アルミ WTM-9
3m / アルマイトシルバー

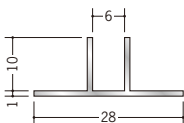

28044 アルミ WTM-12
3m / アルマイトシルバー

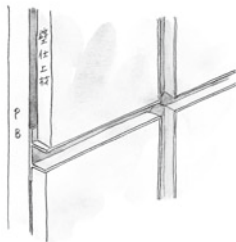
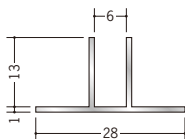

57006 アルミ 壁見切 W-0型
3m / アルマイトシルバー

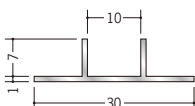

58235 アルミ 壁見切 W-5型
3m / アルマイトシルバー

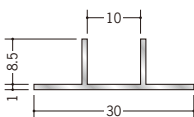

57007 アルミ 壁見切 W-1型
3m / アルマイトシルバー

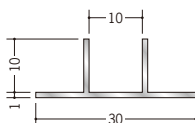

57008 アルミ 壁見切 W-2型
3m / アルマイトシルバー

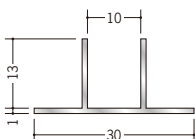

57009 アルミ 壁見切 W-3型
3m / アルマイトシルバー

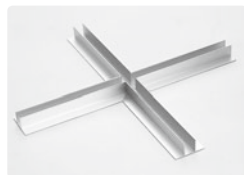
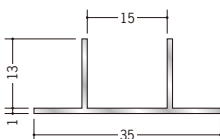

十字役物用のカットも
承っております。
現場にてボード等に接着し、
十字に組み立てて下さい。



アルミ製品は、1本からカラー仕上げ（焼付塗装）が可能です。

アルミ T型ジョイナー

53511 アルミ WBT-303
2.73m/アルマイトシルバー

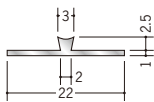

53512 アルミ WBT-304
2.73m/アルマイトシルバー

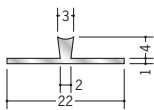

53513 アルミ WBT-305
2.73m/アルマイトシルバー

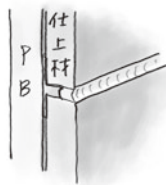
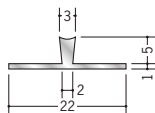

58050 アルミ WBA-306
3m/アルマイトシルバー

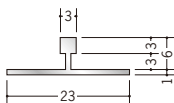

58049 アルミ WBA-307
3m/アルマイトシルバー

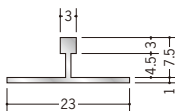

58231 アルミ WBA-308
3m/アルマイトシルバー

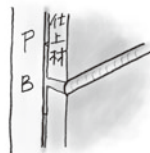
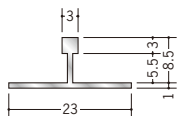

58051 アルミ WBA-309
3m/アルマイトシルバー

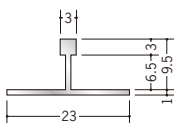

58052 アルミ WBA-312
3m/アルマイトシルバー

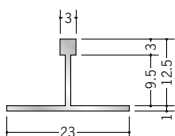

58040 アルミ WBA-315
3m/アルマイトシルバー

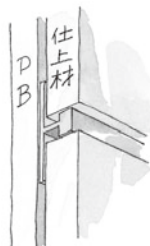
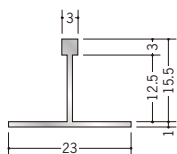

58053 アルミ WBA-506
3m/アルマイトシルバー

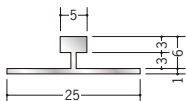

58232 アルミ WBA-508
3m/アルマイトシルバー

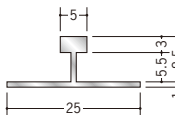

58054 アルミ WBA-509
3m/アルマイトシルバー

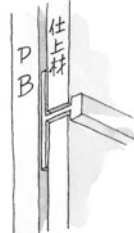
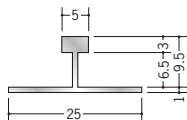

58055 アルミ WBA-512
3m/アルマイトシルバー

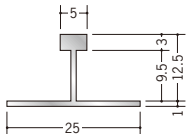

58041 アルミ WBA-515
3m/アルマイトシルバー

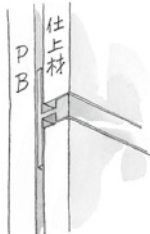
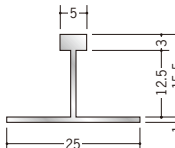

色々な納まりが
可能です！



R加工の場合は、P638～P640をご参照下さい。
 アルミ製品は、1本からカラー仕上げ（焼付塗装）が可能です。

アルミ カンゴウジョイナー H型・コ型

52160 カンゴウAKT-6.5
2.73m / アルマイトシルバー
ベース：ビニール

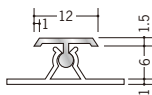

52161 カンゴウAKT-8.5
2.73m / アルマイトシルバー
ベース：ビニール

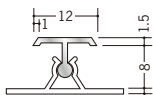

55064 カンゴウAKT-9.5
2.73m / アルマイトシルバー
ベース：ビニール

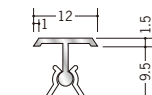

55065 カンゴウAKT-12.5
2.73m / アルマイトシルバー
ベース：ビニール

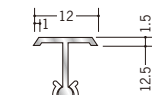

58061 カンゴウAKT-15.5
2.73m / アルマイトシルバー
ベース：ビニール

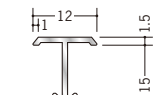

53235 カンゴウKNC-3
2.73m / アルマイトシルバー
ベース：ビニール

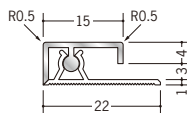

53236 カンゴウKNC-4
2.73m / アルマイトシルバー
ベース：ビニール

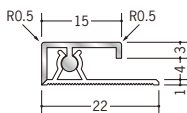

53237 カンゴウKNC-5
2.73m / アルマイトシルバー
ベース：ビニール

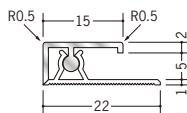

53238 カンゴウKNC-6
2.73m / アルマイトシルバー
ベース：ビニール

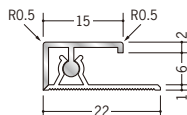

53239 カンゴウKNC-8
2.73m / アルマイトシルバー
ベース：ビニール

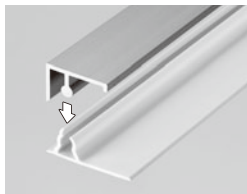
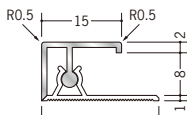

アルミ製品は、1本からカラー仕上げ（焼付塗装）が可能です。

アルミ カンゴウジョイナー 出隅・入隅

58073 カンゴウAKD-6
2.73m / アルマイトシルバー
ベース：ビニール

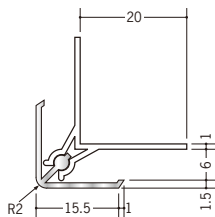

58074 カンゴウAKD-8
2.73m / アルマイトシルバー
ベース：ビニール

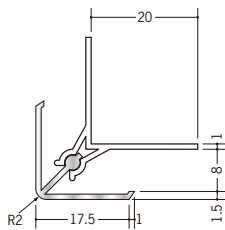

58075 カンゴウAKD-9
2.73m / アルマイトシルバー
ベース：ビニール

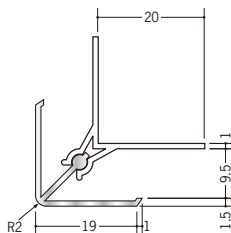

58076 カンゴウAKD-12
2.73m / アルマイトシルバー
ベース：ビニール

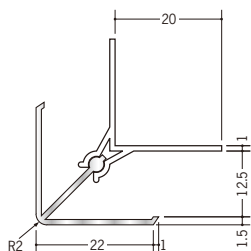

58059 カンゴウAKD-15
2.73m / アルマイトシルバー
ベース：ビニール

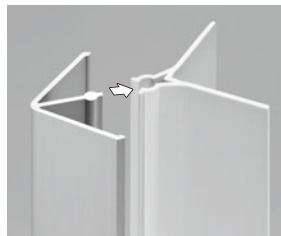
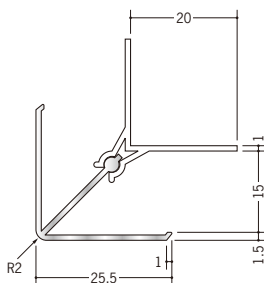

58077 カンゴウAKI-6.5
2.73m / アルマイトシルバー
ベース：ビニール

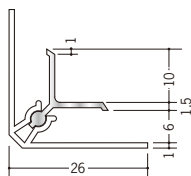

58078 カンゴウAKI-8.5
2.73m / アルマイトシルバー
ベース：ビニール

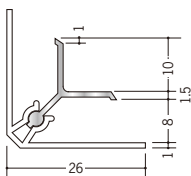

58079 カンゴウAKI-9.5
2.73m / アルマイトシルバー
ベース：ビニール

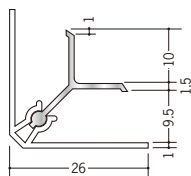

58080 カンゴウAKI-12.5
2.73m / アルマイトシルバー
ベース：ビニール

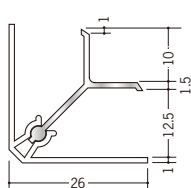

58060 カンゴウAKI-15.5
2.73m / アルマイトシルバー
ベース：ビニール

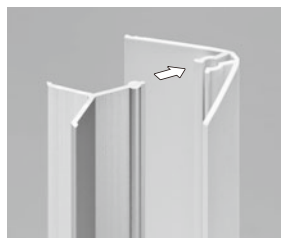
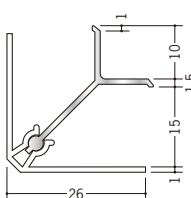

アルミ製品は、1本からカラー仕上げ（焼付塗装）が可能です。

アルミ カンゴウジョイナー コ型カラー

53241 カンゴウKNC-3カラー
2.73m/パニラホワイト
マロンアイボリー
ベース：ビニール

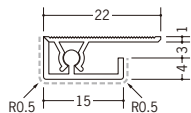

53242 カンゴウKNC-4カラー
2.73m/パニラホワイト
マロンアイボリー
ベース：ビニール

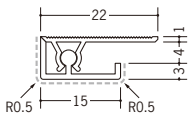

53243 カンゴウKNC-5カラー
2.73m/パニラホワイト
マロンアイボリー
ベース：ビニール

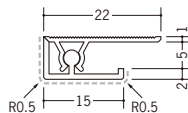

53244 カンゴウKNC-6カラー
2.73m/パニラホワイト
マロンアイボリー
ベース：ビニール

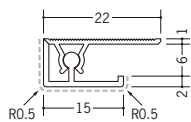

53245 カンゴウKNC-8カラー
2.73m/パニラホワイト
マロンアイボリー
ベース：ビニール

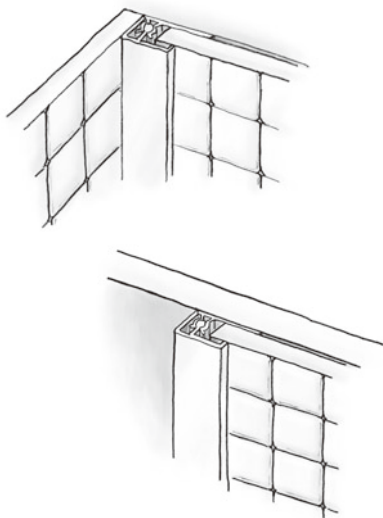
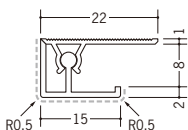

アルミ キッチンパネル用ジョイナー カラーは、「建築用アルミニウム合金材料 焼付け塗装標準仕様書」の仕様に基づいて焼付け塗装を行っています。

アルミ 断熱材用ジョイナー コ型

54265 アルミ コ型 25BS
 3m / アルマイトシルバー

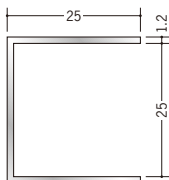

51034 アルミ A型 25
 3m / アルマイトシルバー

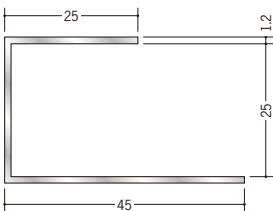

51037 アルミ A型 30
 3m / アルマイトシルバー

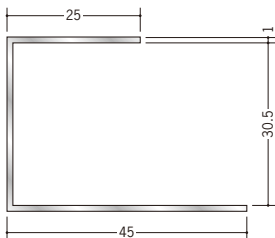

51028 アルミ A型 36
 3m / アルマイトシルバー

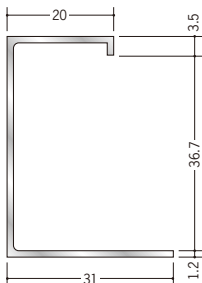

51035 アルミ A型 40
 3m / アルマイトシルバー

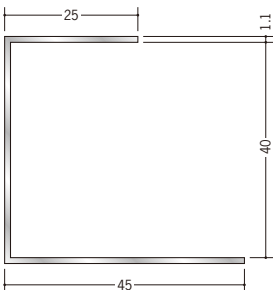

54268 アルミ コ型 50BS
 3m / アルマイトシルバー

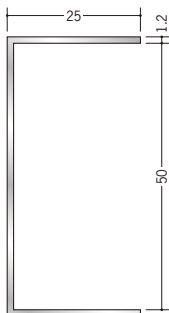

51038 アルミ A型 50
 3m / アルマイトシルバー

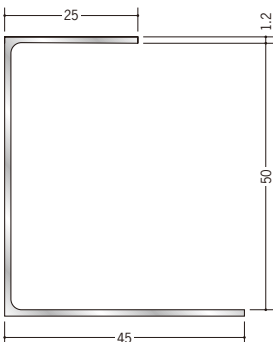

ビニール製の
 断熱材用ジョイナー (コ型) は
 P170・P171です。



アルミ製品は、1本からカラー仕上げ (焼付塗装) が可能です。

アルミ 断熱材用ジョイナー コ型

51036 アルミ A型 75
 3m / アルマイトシルバー

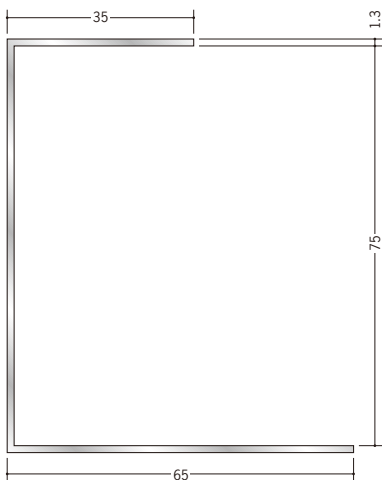

51181 アルミ A型 100
 3m / アルマイトシルバー

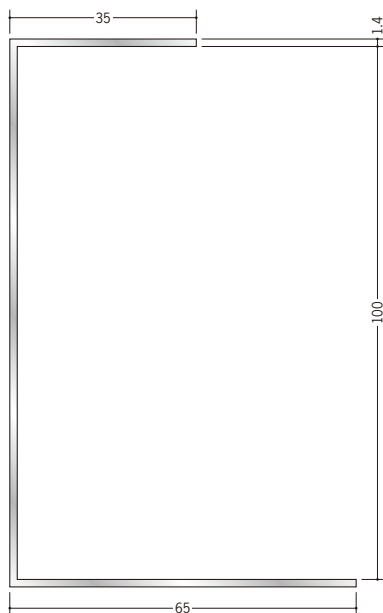

51039
 アルミ ACF-3
 (コ型カバー 25mm・50mm兼用)
 2.73m / アルマイトシルバー

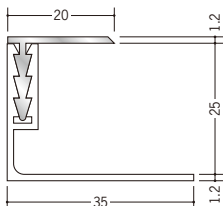

35083
 CF-1 (コ型ベース 25mm用)
 1.82m / ホワイト / 50本入

目違いを防ぐため
 ベースとカバーの
 定尺を違えてあります。



51039
 アルミ ACF-3
 (コ型カバー 25mm・50mm兼用)
 2.73m / アルマイトシルバー

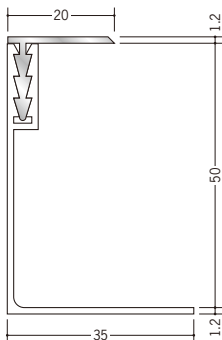

35084
 CF-2 (コ型ベース 50mm用)
 1.82m / ホワイト / 50本入

ベースとカバーは別売りです。
 セットされていませんので
 ご注意下さい。

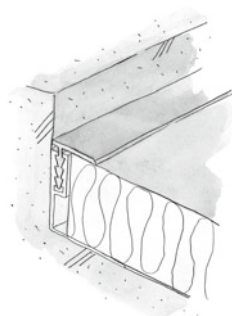

アルミ製品は、1本からカラー仕上げ(焼付塗装)が可能です。

アルミ 断熱材用ジョイナー H型

54261 アルミ H型 25BS
 3m / アルマイトシルバー

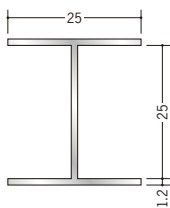

54030 アルミ 25HS
 2.73m / アルマイトシルバー

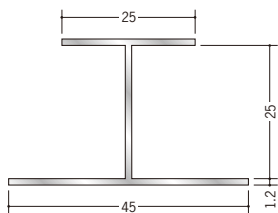

54034 アルミ 30HS
 2.73m / アルマイトシルバー

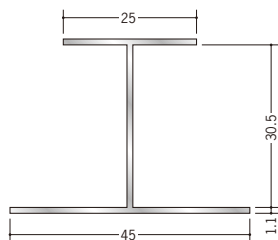

54033 アルミ 36HS
 2.73m / アルマイトシルバー

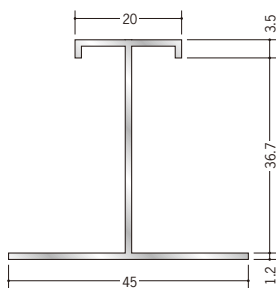

54031 アルミ 40HS
 2.73m / アルマイトシルバー

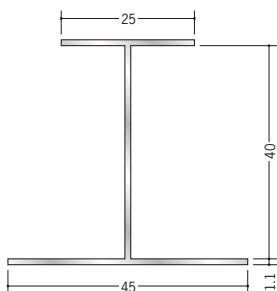

54263 アルミ H型 50BS
 3m / アルマイトシルバー

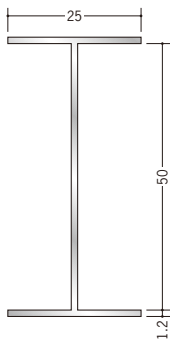

54028 アルミ 50HS
 2.73m / アルマイトシルバー

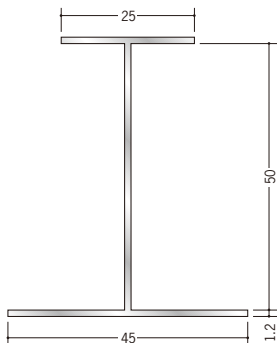

ビニール製の
 断熱材用ジョイナー
 (H型) は
 P172・P173です。



アルミ製品は、1本からカラー仕上げ(焼付塗装)が可能です。

アルミ 断熱材用ジョイナー H型

54032 アルミ 75HS
2.73m / アルマイトシルバー

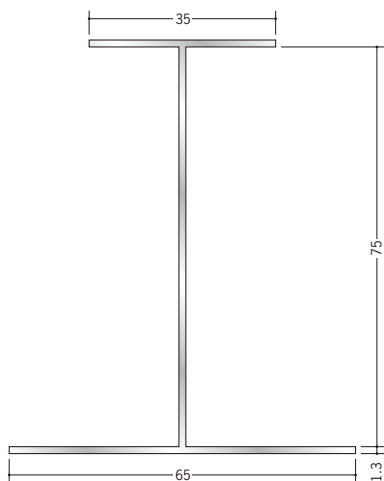

51182 アルミ 100HS
2.73m / アルマイトシルバー

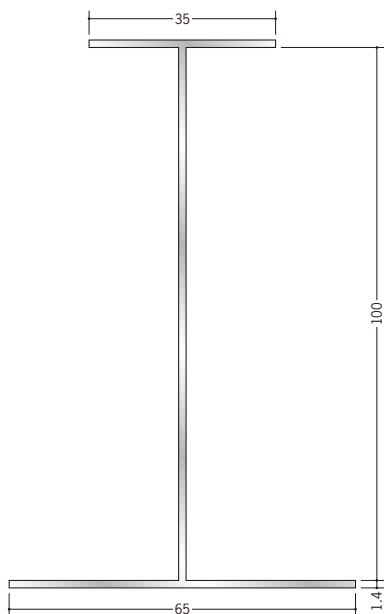

53055 アルミ AF-2 (H型カバー 25mm用)
2.73m / アルマイトシルバー

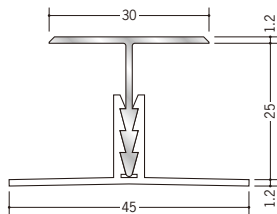

53056 アルミ AF-3 (H型カバー 50mm用)
2.73m / アルマイトシルバー

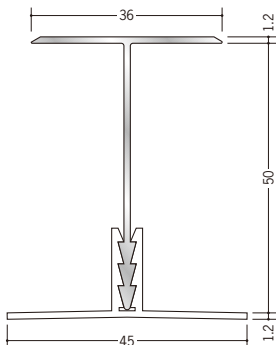

35071 TF-1 (H型ベース 25mm・50mm兼用)
1.82m / ホワイト / 30本入

35071 TF-1 (H型ベース 25mm・50mm兼用)
1.82m / ホワイト / 30本入

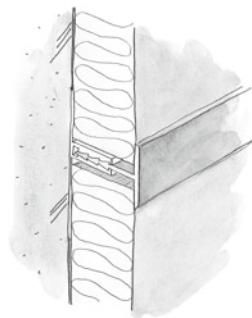

カンパ
 嵌合式のジョイナーは、
 ベースの取付け→断熱材の取付け
 →カバーをはめ込む の手順で
 カンタン施工です。



ベースとカバーは別売りです。
 セットされていませんので
 ご注意ください。

アルミ製品は、1本からカラー仕上げ（焼付塗装）が可能です。

アルミ 断熱材用ジョイナー 出隅

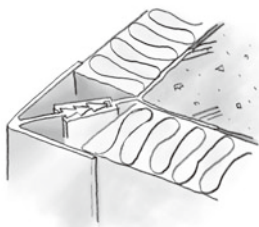
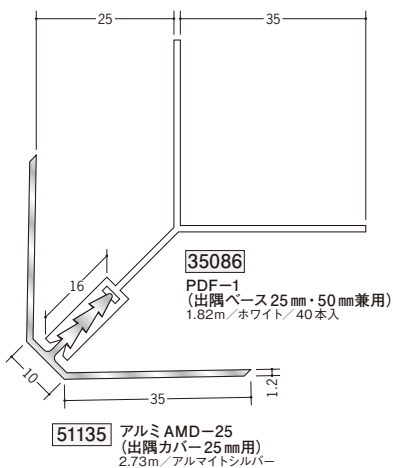
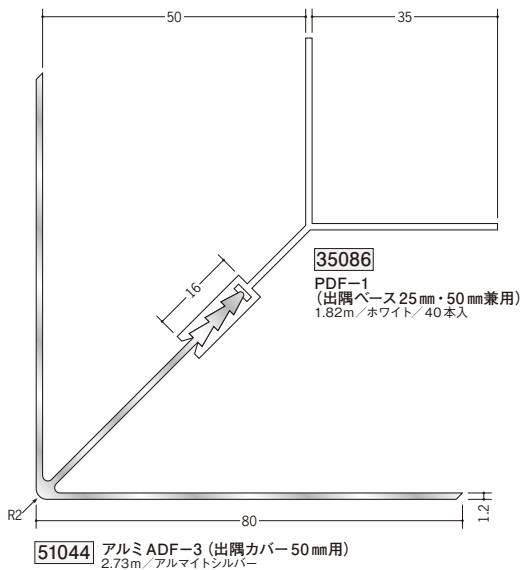
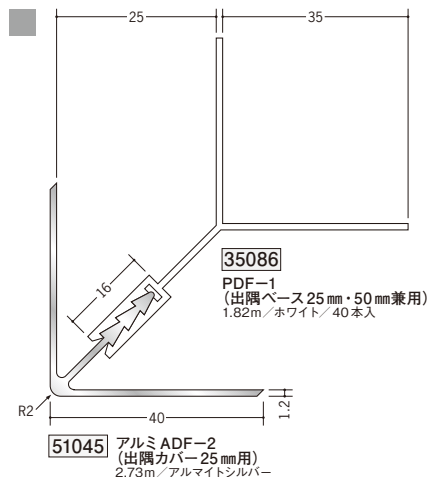

ビニール製の
断熱材用ジョイナー
(出隅) は P174・
P175 です。

ベースとカバーは別売りです。
セットではありませんので
ご注意ください。



PDF-1 (ベース) は、
ビニール製です。

アルミ製品は、1本からカラー仕上げ(焼付塗装)が可能です。

アルミ 断熱材用ジョイナー 入隅

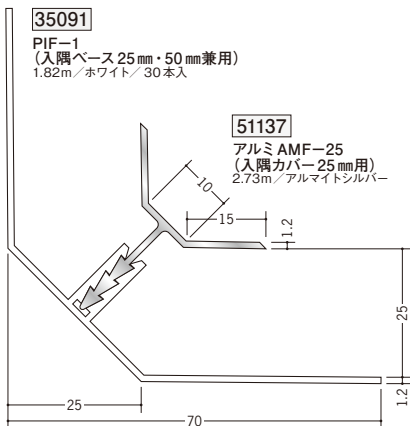
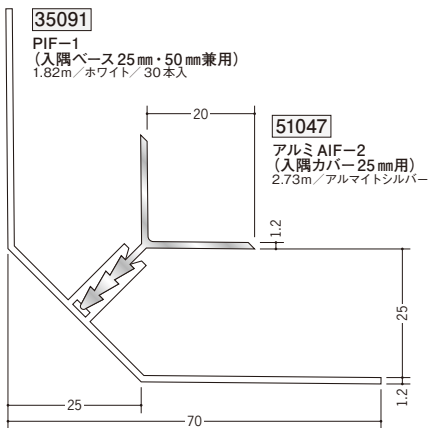

目違いを防ぐため
ベースとカバーの
定尺を揃えてあります。
ご注意ください。

PIF-1 (ベース) は
ビニール製です。

ベースとカバーは
別売りです。
セットではありません
ので、ご注意ください。



アルミ製品は、1本からカラー仕上げ(焼付塗装)が可能です。

アルミ 断熱材用ジョイナー ハット型

53077 アルミハット型25
 3m/アルマイトシルバー

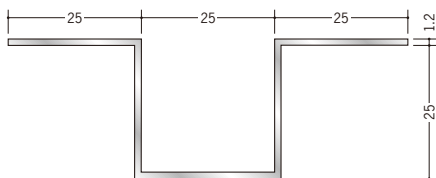

53082 アルミハット型30
 3m/アルマイトシルバー

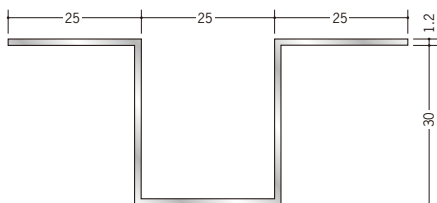

53078 アルミハット型40
 3m/アルマイトシルバー

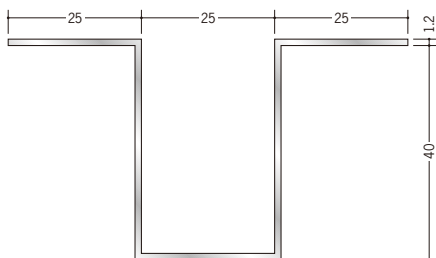

53080 アルミハット型50
 3m/アルマイトシルバー

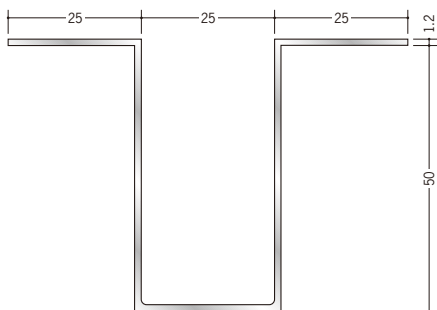

53079 アルミハット型75
 3m/アルマイトシルバー

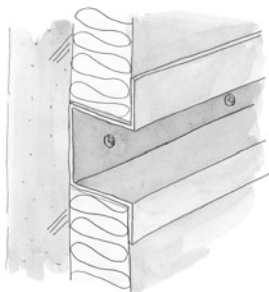
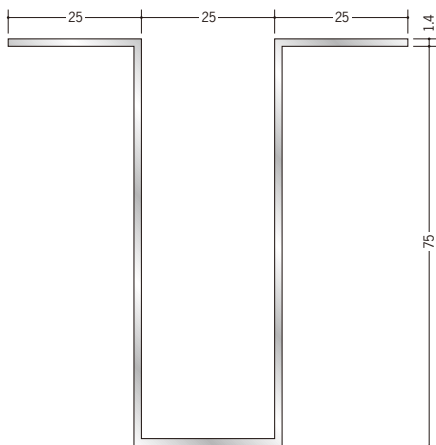

ビニール製の
 断熱材用ジョイナー（ハット型）は
 P177です。

ハット型75の焼付は、
 塗装面によっては
 出来ない場合が
 ありますので、
 ご相談下さい。



アルミ製品は、1本からカラー仕上げ（焼付塗装）が可能です。

アルミ 腰壁見切

51040 アルミAZ-8
 3m/アルマイトシルバー

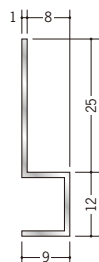

51041 アルミAZ-11
 3m/アルマイトシルバー

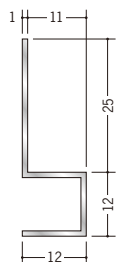

51042 アルミAZ-14
 3m/アルマイトシルバー

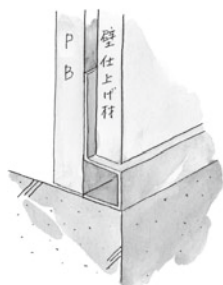
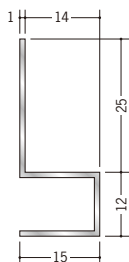

59160 アルミMK-10
 3m/アルマイトシルバー

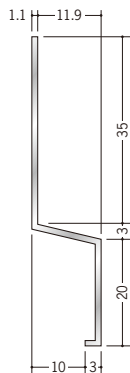

59161 アルミMK-13
 3m/アルマイトシルバー

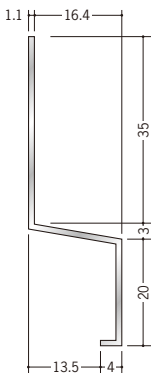

59162 アルミMK-15
 3m/アルマイトシルバー

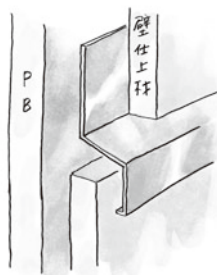
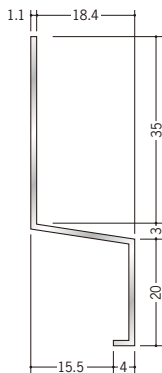

52221 アルミDMK-9
 3m/アルマイトシルバー

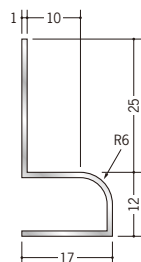

52222 アルミDMK-12
 3m/アルマイトシルバー

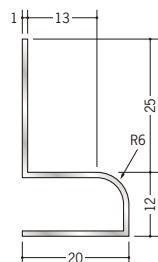

52223 アルミDMK-15
 3m/アルマイトシルバー

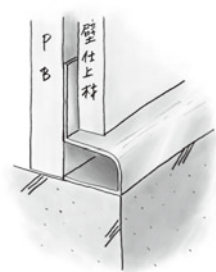
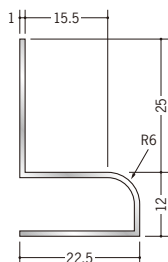

アルミ製品は、1本からカラー仕上げ（焼付塗装）が可能です。

アルミ 腰壁見切

58251 アルミモール 10+4.5R
 3m/アルマイトシルバー

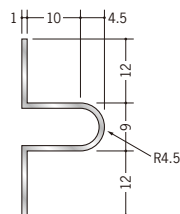

58252 アルミモール 13+4.5R
 3m/アルマイトシルバー

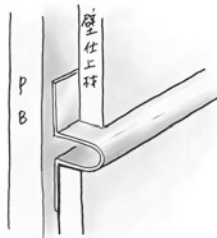
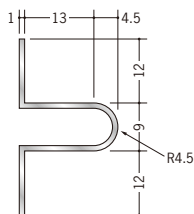

58256 アルミモール 14.5+4.5R
 3m/アルマイトシルバー

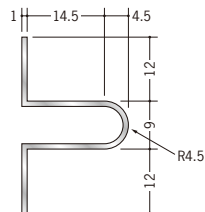

58257 アルミモール 17.5+4.5R
 3m/アルマイトシルバー

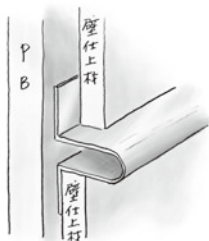
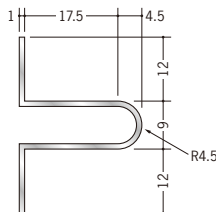

61025 アルミモール 12+10R
 2m/アルマイトシルバー

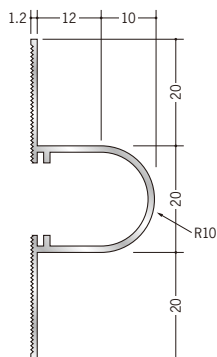

61026 アルミモール 17+10R
 2m/アルマイトシルバー

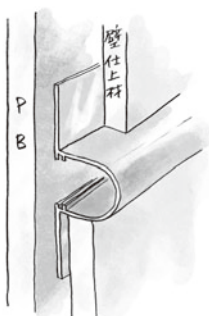
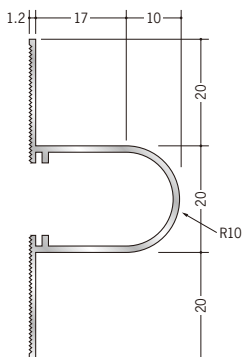

別冊カタログがあります



「腰壁見切&巾木」

アルミ製品は、1本からカラー仕上げ(焼付塗装)が可能です。

アルミ 腰壁見切

55140 腰かべモール RA-15S
2m / アルマイトシルバー
ベース: ビニール

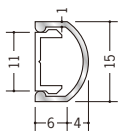

55141 腰かべモール RA-20S
2m / アルマイトシルバー
ベース: ビニール

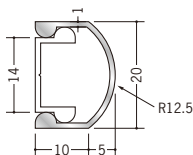

55147 腰かべモール RA-15S用キャップ
ビニール / t=1.5mm / シルバーメタリック

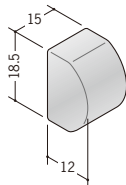

55148 腰かべモール RA-20S用キャップ
ビニール / t=1.5mm / シルバーメタリック

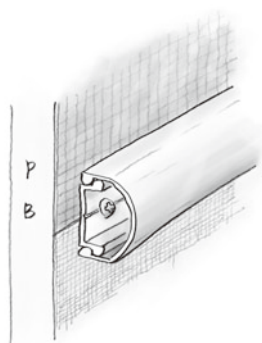
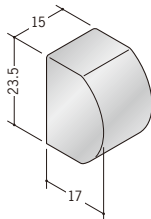

61030 アルミモール KW-40
2m / アルマイトシルバー
ベース: ビニール

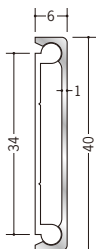

61031 アルミモール KW-50
2m / アルマイトシルバー
ベース: ビニール

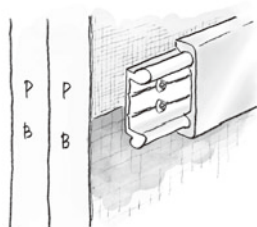

79144 アルミモール KW-40用キャップ
ビニール / t=1.5mm / シルバーメタリック

79145 アルミモール KW-50用キャップ
ビニール / t=1.5mm / シルバーメタリック

55132 アルミ目地棒 AA-30
2m / アルマイトシルバー

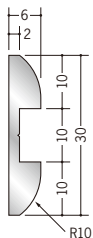

55133 アルミ目地棒 AA-40
2m / アルマイトシルバー

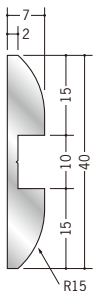

55134 アルミ目地棒 AA-50
2m / アルマイトシルバー

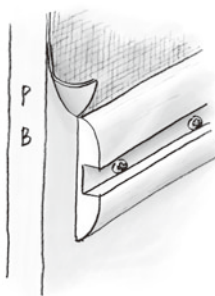
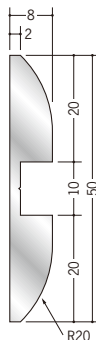

アルミ製品は、1本からカラー仕上げ(焼付塗装)が可能です。

アルミ 立ち上げ見切

53116

アルミAJ-T6B2
3m/アルマイトシルバー

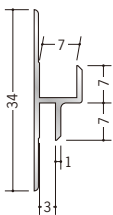

53117

アルミAJ-T8B2
3m/アルマイトシルバー

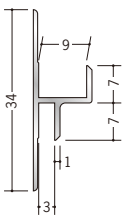

53118

アルミAJ-T9B2
3m/アルマイトシルバー

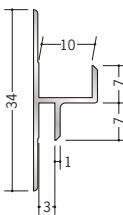

53119

アルミAJ-T12B2
3m/アルマイトシルバー

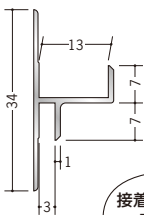

別冊カタログがあります



「腰壁見切&巾木」

53100

アルミWZ-6.5
3m/アルマイトシルバー

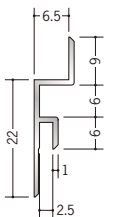

53101

アルミWZ-10
3m/アルマイトシルバー

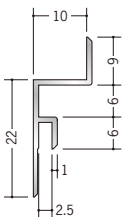

53102

アルミWZ-13
3m/アルマイトシルバー

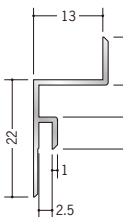

接着剤にて固定し、
長尺シートを
立ち上げます。

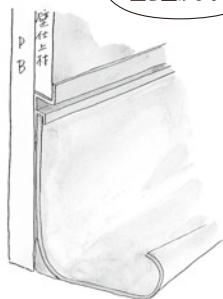

08071

階段入隅10R
1.5m/オフホワイト
350本入

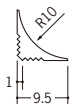

08072

階段入隅15R
1.5m/オフホワイト
200本入

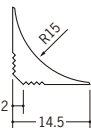

08073

階段入隅20R
1.5m/オフホワイト
130本入

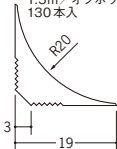

08074

階段入隅25R
1.5m/オフホワイト
80本入

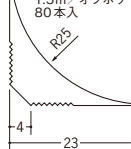

08075

階段入隅30R
1.5m/オフホワイト
70本入

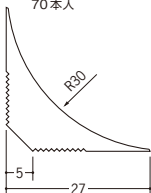

08076

階段入隅35R
1.5m/オフホワイト
50本入

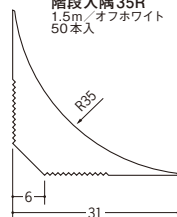

08077

階段入隅50R
1.5m/オフホワイト
25本入

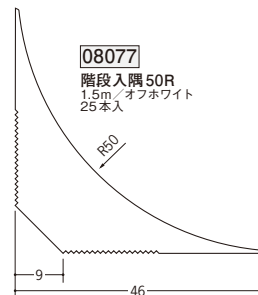

階段入隅は、
ビニール製です。
ゴム系の接着剤で
入隅部分に
接着して下さい。

階段入隅は、長尺シートを
立ち上げた時のR面取りに
ご使用下さい。



アルミ製品は、1本からカラー仕上げ(焼付塗装)が可能です。

アルミ 立ち上げ見切

54027

アルミ 2.5CS
1.82m / アルマイトシルバー
2.73m / アルマイトシルバー

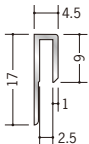

54026

アルミ 3CS
1.82m / アルマイトシルバー
2.73m / アルマイトシルバー

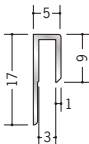

54025

アルミ 3.5CS
1.82m / アルマイトシルバー
2.42m / アルマイトシルバー
2.73m / アルマイトシルバー

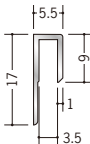

54017

アルミ 6.5CS
1.82m / アルマイトシルバー
2.42m / アルマイトシルバー
2.73m / アルマイトシルバー

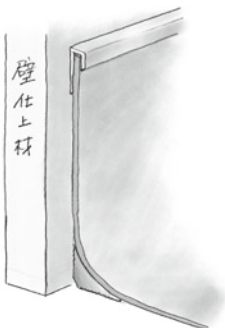
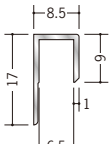

54075 2.5CS用直角出隅

300mm + 300mm / アルマイトシルバー

54076 3CS用直角出隅

300mm + 300mm / アルマイトシルバー

54077 3.5CS用直角出隅

300mm + 300mm / アルマイトシルバー

54079 6.5CS用直角出隅

300mm + 300mm / アルマイトシルバー

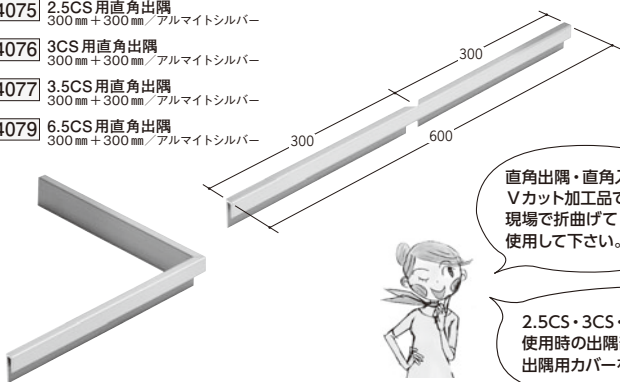

2.5CS・3CS・3.5CS・6.5CS
使用時の出隅部分は、直角出隅又は出隅用カバーをご使用ください。

54041 2.5CS用直角入隅

300mm + 300mm / アルマイトシルバー

54042 3CS用直角入隅

300mm + 300mm / アルマイトシルバー

54043 3.5CS用直角入隅

300mm + 300mm / アルマイトシルバー

54044 6.5CS用直角入隅

300mm + 300mm / アルマイトシルバー

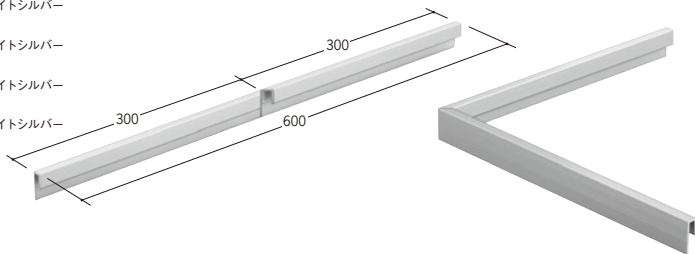

79146 2.5CS 出隅用カバー

ビニール / t = 0.5mm ~ 1.5mm
シルバメタリック

79147 3CS 出隅用カバー

ビニール / t = 0.5mm ~ 1.5mm
シルバメタリック

79148 3.5CS 出隅用カバー

ビニール / t = 0.5mm ~ 1.5mm
シルバメタリック

79149 6.5CS 出隅用カバー

ビニール / t = 0.5mm ~ 1.5mm
シルバメタリック

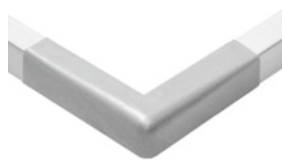
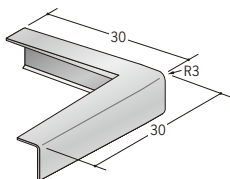

アルミ製品は、1本からカラー仕上げ（焼付塗装）が可能です。

アルミ 立ち上げ見切

58111

アルミ ZT-2.5
 3m / アルマイトシルバー

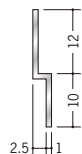

58112

アルミ ZT-3
 3m / アルマイトシルバー



58113

アルミ ZT-3.5
 3m / アルマイトシルバー



54321

アルミ TMT-2.5
 2.5m / アルマイトシルバー

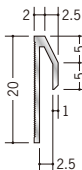

54322

アルミ TMT-3
 2.5m / アルマイトシルバー

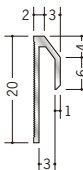

54323

アルミ TMT-3.5
 2.5m / アルマイトシルバー

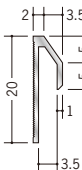

54324

アルミ TMT-6.5
 2.5m / アルマイトシルバー

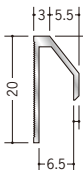

54078

アルミ立ち上げ見切 A
 2.5m / アルマイトシルバー

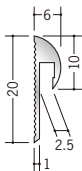

55077

アルミ立ち上げ見切 M
 2.5m / アルマイトシルバー

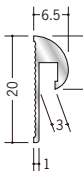

55079

アルミ立ち上げ見切 B
 2.5m / アルマイトシルバー

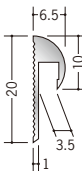

54228

アルミ TMX-3.5
 3m / アルマイトシルバー



54229

アルミ KMX-6.5
 3m / アルマイトシルバー

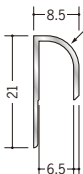

54226

アルミ TMC-3
 3m / アルマイトシルバー

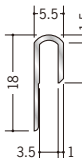

54227

アルミ KMC-6
 3m / アルマイトシルバー

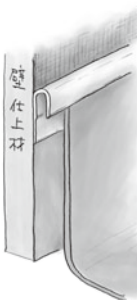
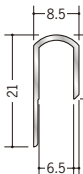

別冊カタログがあります



「腰壁見切と巾木」

アルミ 巾木

60161

アルミ板巾木 30
2m / アルマイトシルバー

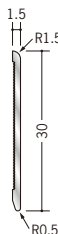

60162

アルミ板巾木 40
2m / アルマイトシルバー

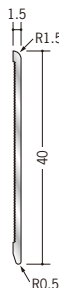

60163

アルミ板巾木 50
2m / アルマイトシルバー

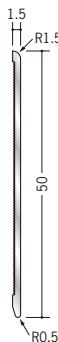

60096

アルミ板巾木 60
2m / アルマイトシルバー

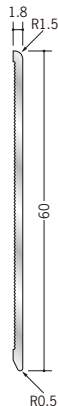

60097

アルミ板巾木 75
2m / アルマイトシルバー

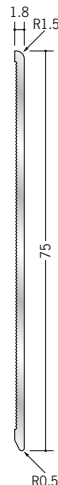

60098

アルミ板巾木 100
2m / アルマイトシルバー

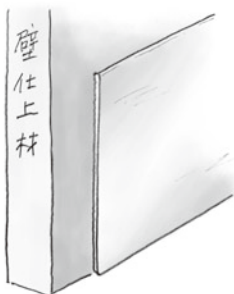
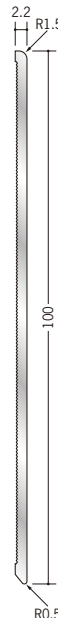

アルミ板巾木は、接着剤で
取り付けて下さい。



直角出隅・直角入隅は、
Vカット加工品です。
現場で折曲げて使用して下さい。
1度折り曲げたものを曲げ直すと
折れるので、ご注意下さい。

60164 アルミ板巾木 30用直角出隅
300mm + 300mm / アルマイトシルバー

60165 アルミ板巾木 40用直角出隅
300mm + 300mm / アルマイトシルバー

60166 アルミ板巾木 50用直角出隅
300mm + 300mm / アルマイトシルバー

60121 アルミ板巾木 60用直角出隅
300mm + 300mm / アルマイトシルバー

60122 アルミ板巾木 75用直角出隅
300mm + 300mm / アルマイトシルバー

60123 アルミ板巾木 100用直角出隅
300mm + 300mm / アルマイトシルバー

60167 アルミ板巾木 30用直角入隅
300mm + 300mm / アルマイトシルバー

60168 アルミ板巾木 40用直角入隅
300mm + 300mm / アルマイトシルバー

60169 アルミ板巾木 50用直角入隅
300mm + 300mm / アルマイトシルバー

60124 アルミ板巾木 60用直角入隅
300mm + 300mm / アルマイトシルバー

60125 アルミ板巾木 75用直角入隅
300mm + 300mm / アルマイトシルバー

60126 アルミ板巾木 100用直角入隅
300mm + 300mm / アルマイトシルバー

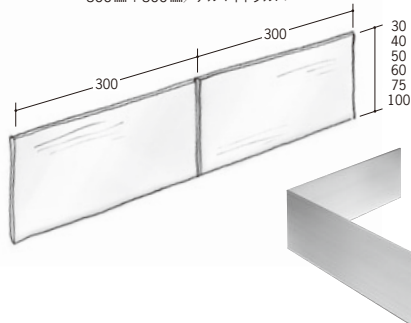
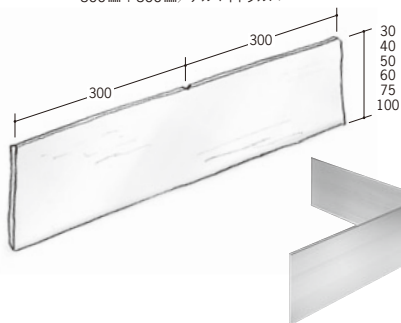

アルミ 巾木

60088 アルミBB-60
 2m / アルマイドシルバー

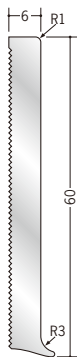

60089 アルミBB-75
 2m / アルマイドシルバー

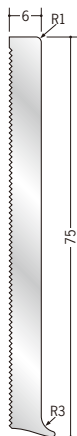

ギザギザの面に
 接着剤を塗布し
 取り付けて下さい。



BB-60、-75の出隅・
 入隅用カットも承ります。
 長さのご指定を
 お願いします。

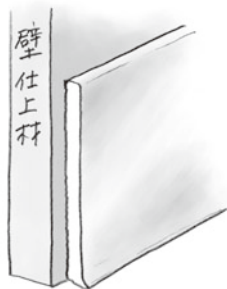

59017 アルミBB-60カラー
 2m / パニラホワイト
 カスタムブラック

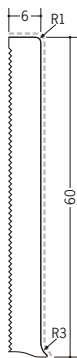

59018 アルミBB-75カラー
 2m / パニラホワイト
 カスタムブラック

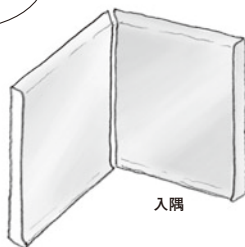
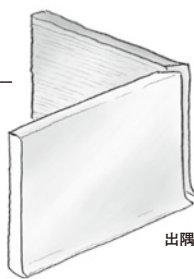
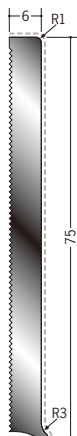

出隅・入隅の
 カットも承ります。

アクリル樹脂系の
 焼付塗装です。

----- 部分が塗装面です。

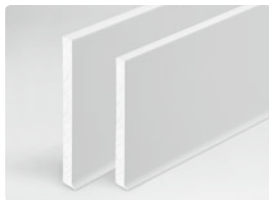

パニラホワイト

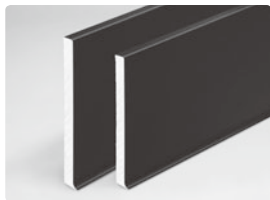

カスタムブラック

別冊カタログがあります



カラーコーディネーション 「腰壁見切と巾木」

アルミ製品は、1本からカラー仕上げ（焼付塗装）が可能です。

アルミ 巾木

60131 アルミ貼り巾木 30-10R
 3m / アルマイトシルバー

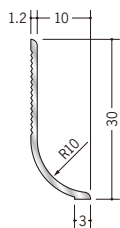

60132 アルミ貼り巾木 40-10R
 3m / アルマイトシルバー

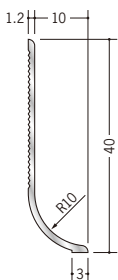

60133 アルミ貼り巾木 50-10R
 3m / アルマイトシルバー

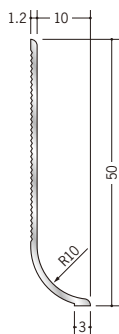

直角出隅・直角入隅とも、
 トメカットのみです。

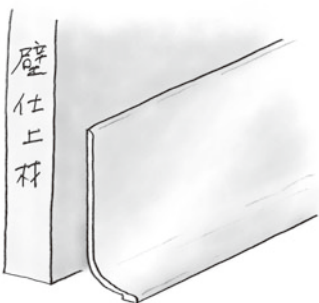

79155 アルミ貼り巾木 30-10R
 サイドキャップ
 アルマイトシルバー / t=1.0mm

79156 アルミ貼り巾木 40-10R
 サイドキャップ
 アルマイトシルバー / t=1.0mm

79157 アルミ貼り巾木 50-10R
 サイドキャップ
 アルマイトシルバー / t=1.0mm

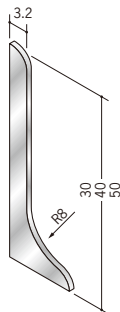

アルミ貼り巾木タイプ役物

1辺あたり 100mm (働き寸法) 働き寸法とは? → P480

60141 貼り巾木 30-10R
 直角出隅

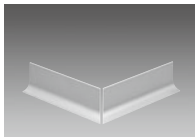

60142 貼り巾木 40-10R
 直角出隅

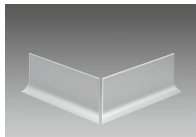

60143 貼り巾木 50-10R
 直角出隅

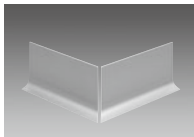

60147 貼り巾木 30-10R
 直角入隅

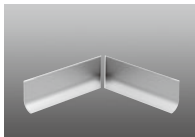

60148 貼り巾木 40-10R
 直角入隅

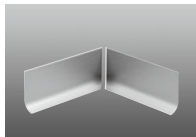

60149 貼り巾木 50-10R
 直角入隅

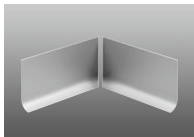

別冊カタログがあります



「腰壁見切と巾木」

アルミ製品は、1本からカラー仕上げ(焼付塗装)が可能です。

アルミ 巾木

61057 アルミ貼り巾木60-20R
3m/アルマイトシルバー

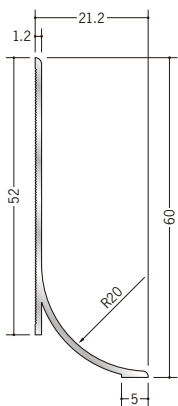

61058 アルミ貼り巾木75-20R
3m/アルマイトシルバー

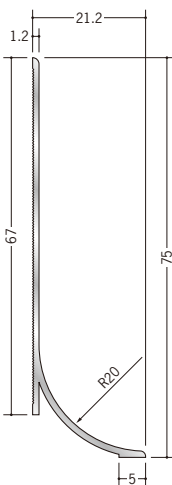

61059 アルミ貼り巾木100-20R
3m/アルマイトシルバー

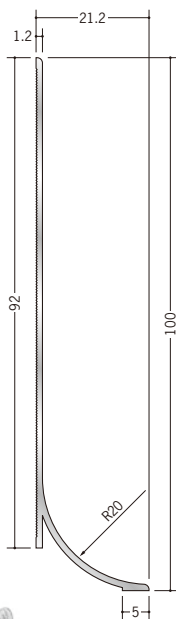

アルミ貼り巾木の役物は、
トメカットのみです。



79092 アルミ貼り巾木60-20R
サイドキャップ
アルマイトシルバー/t=1.0mm

79093 アルミ貼り巾木75-20R
サイドキャップ
アルマイトシルバー/t=1.0mm

79095 アルミ貼り巾木100-20R
サイドキャップ
アルマイトシルバー/t=1.0mm

アルミ貼り巾木タイプ役物

1辺あたり100mm(働き寸法) 働き寸法とは? → P480

61071 貼り巾木60-20R
直角出隅

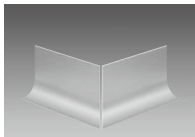

61072 貼り巾木75-20R
直角出隅

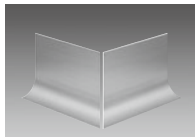

61073 貼り巾木100-20R
直角出隅

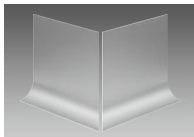

61074 貼り巾木60-20R
直角入隅

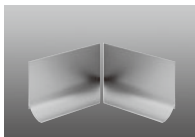

61075 貼り巾木75-20R
直角入隅

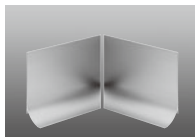

61076 貼り巾木100-20R
直角入隅

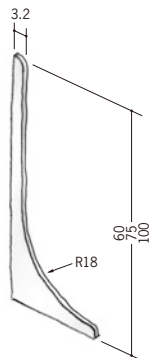
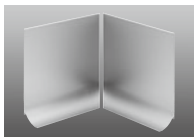

アルミ製品は、1本からカラー仕上げ(焼付塗装)が可能です。

アルミ 巾木

55044 アルミCMR-2
3m / アルマイトシルバー

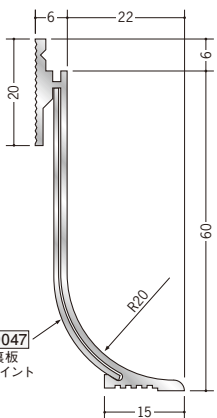

57050 アルミCMR-3
3m / アルマイトシルバー

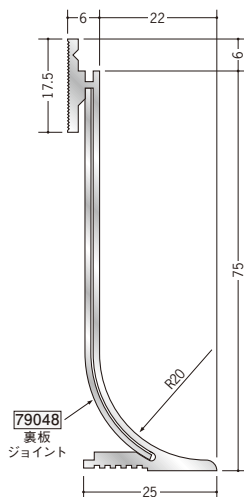

57051 アルミCMR-4
3m / アルマイトシルバー

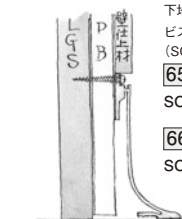
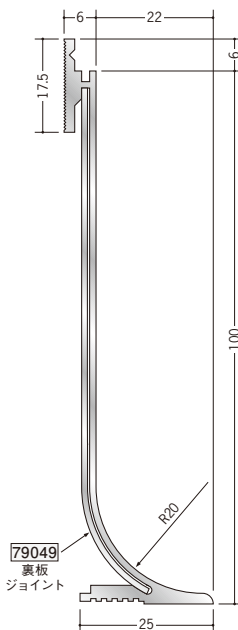

300~450ピッチで、
下地にビス止めて下さい。
ビスは、クリーンルームボーダー用ビス
(SON)をご使用下さい。

65073

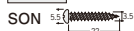

66135



79056

アルミCMR-2 サイドキャップ
アルマイトシルバー / t=1.0mm

79057

アルミCMR-3 サイドキャップ
アルマイトシルバー / t=1.0mm

79058

アルミCMR-4 サイドキャップ
アルマイトシルバー / t=1.0mm

CMRタイプ役物

1辺あたり 250mm (働き寸法) 働き寸法とは? → P480

56098 CMR-2 直角出隅

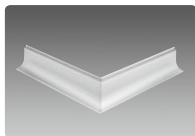

57055 CMR-3 直角出隅

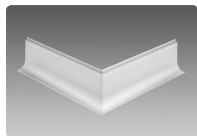

57059 CMR-4 直角出隅

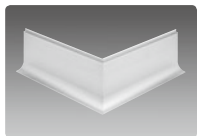

56095 CMR-2 直角入隅

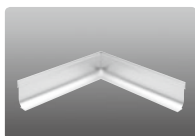

57054 CMR-3 直角入隅

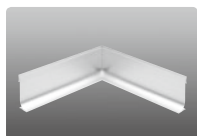

57058 CMR-4 直角入隅

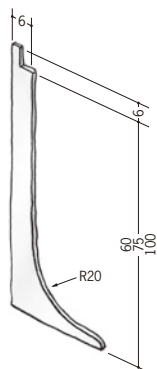

アルミ製品は、1本からカラー仕上げ(焼付塗装)が可能です。

アルミ 巾木

55180 アルミCMR-6
3m / アルマイトシルバー

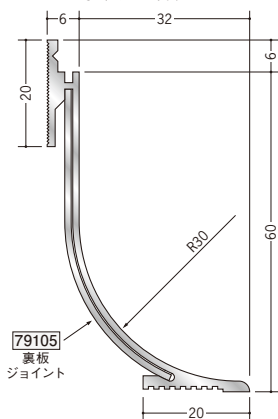

79105
裏板
ジョイント

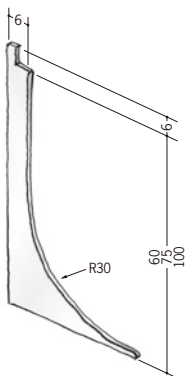

55181 アルミCMR-7
3m / アルマイトシルバー

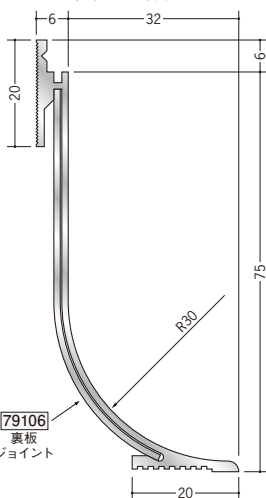

79106
裏板
ジョイント

55182 アルミCMR-8
3m / アルマイトシルバー

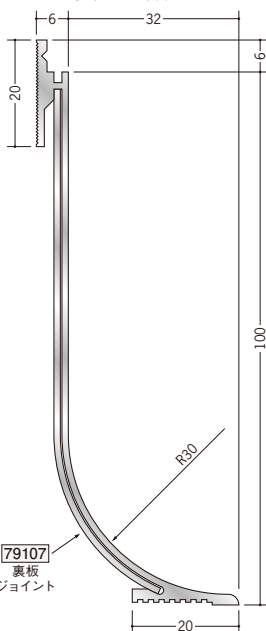

79107
裏板
ジョイント

79101 アルミCMR-6 サイドキャップ
アルマイトシルバー / t=1.0mm

79102 アルミCMR-7 サイドキャップ
アルマイトシルバー / t=1.0mm

79103 アルミCMR-8 サイドキャップ
アルマイトシルバー / t=1.0mm

CMRタイプ役物

1辺あたり250mm (働き寸法) 働き寸法とは? → P480

55204 CMR-6 直角出隅

55211 CMR-7 直角出隅

55218 CMR-8 直角出隅

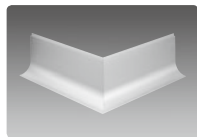
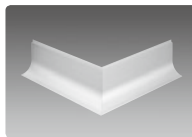
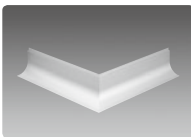

55203 CMR-6 直角入隅

55210 CMR-7 直角入隅

55217 CMR-8 直角入隅

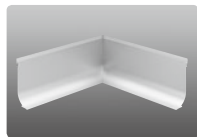
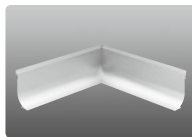
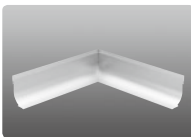

別冊カタログがあります



「腰壁見切と巾木」

アルミ製品は、1本からカラー仕上げ(焼付塗装)が可能です。

アルミ 巾木

60091

アルミ FBA-6060
 3m/アルマイトシルバー

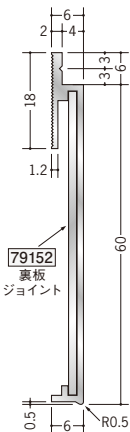

60092

アルミ FBA-6075
 3m/アルマイトシルバー

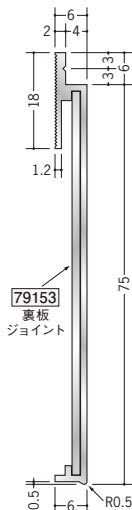

60093

アルミ FBA-6100
 3m/アルマイトシルバー

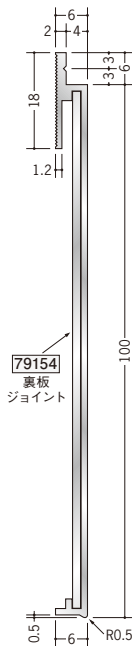

出隅・入隅用の
 役物も承ります。
 長さのご指定を
 お願いします。

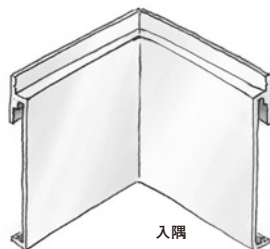
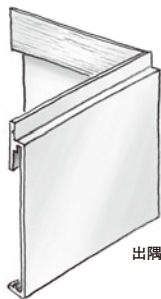

施工の際は、専用ビス (SON)
 の使用をおすすめします。

65073 SON



66135 SON-L32



別冊カタログがあります



「腰壁見切と巾木」

アルミ製品は、1本からカラー仕上げ (焼付塗装) が可能です。

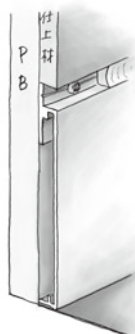

アルミ 巾木

59131 アルミ ABF-630
3m / アルマイトシルバー

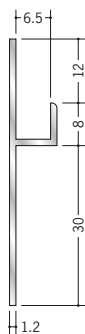

59136 アルミ ABF-930
3m / アルマイトシルバー

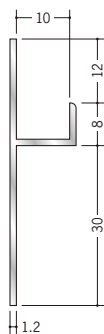

59141 アルミ ABF-1230
3m / アルマイトシルバー

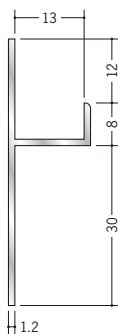

59133 アルミ ABF-650
3m / アルマイトシルバー

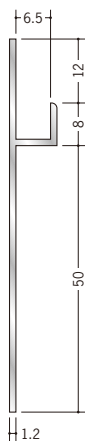

59137 アルミ ABF-950
3m / アルマイトシルバー

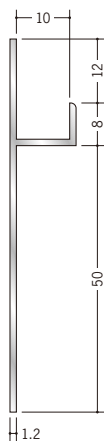

59142 アルミ ABF-1250
3m / アルマイトシルバー

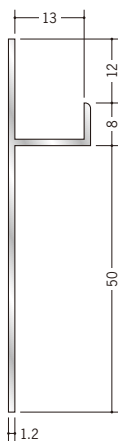

出隅・入隅用の
カットも承ります。
長さのご指定を
お願いします。



接着剤にて
取り付けて
下さい。

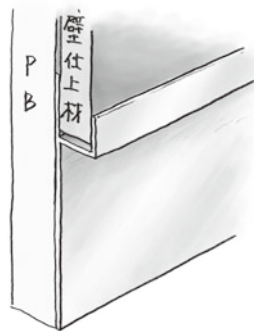

アルミ製品は、1本からカラー仕上げ（焼付塗装）が可能です。

アルミ 巾木

61005 アルミ ABC-660
3m / アルマイトシルバー

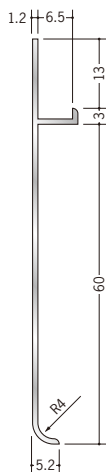

61001 アルミ ABC-960
3m / アルマイトシルバー

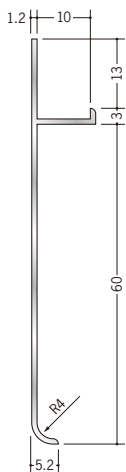

61002 アルミ ABC-1260
3m / アルマイトシルバー

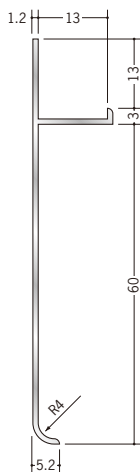

61006 アルミ ABC-675
3m / アルマイトシルバー

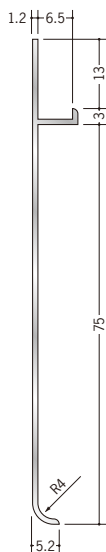

61003 アルミ ABC-975
3m / アルマイトシルバー

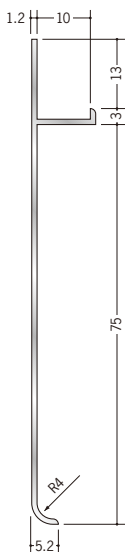

61004 アルミ ABC-1275
3m / アルマイトシルバー

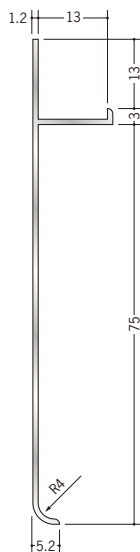

接着剤にて
取り付けて下さい。



別冊カタログがあります



「腰壁見切&巾木」

アルミ製品は、1本からカラー仕上げ（焼付塗装）が可能です。

アルミ 巾木

61007 アルミ ABC-6100
 3m / アルマイトシルバー

61008 アルミ ABC-9100
 3m / アルマイトシルバー

61009 アルミ ABC-12100
 3m / アルマイトシルバー

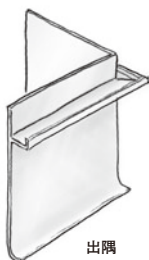
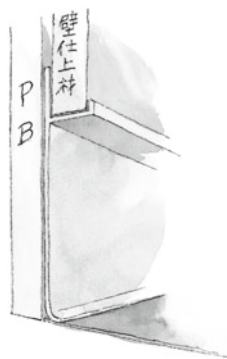
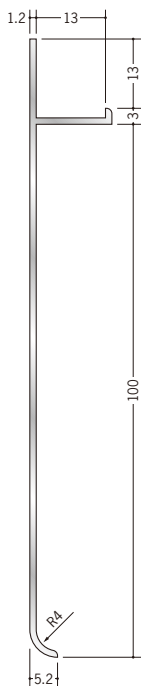
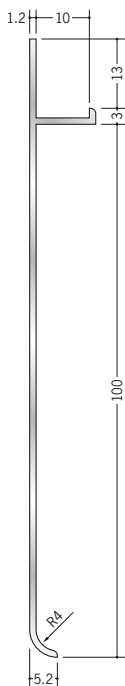
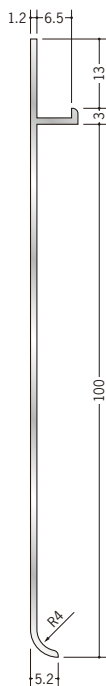

出隅

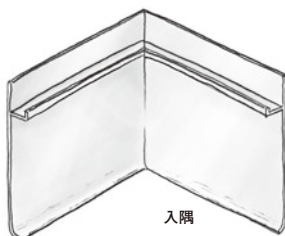

入隅

出隅・入隅用のカットも承ります。
 長さのご指定をお願いします。



アルミ製品は、1本からカラー仕上げ（焼付塗装）が可能です。

アルミ 巾木

61027 アルミ ENH-660
 3m / アルマイトシルバー

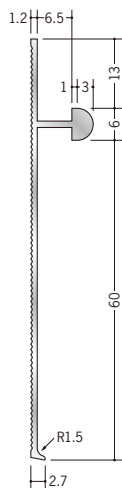

61028 アルミ ENH-960
 3m / アルマイトシルバー

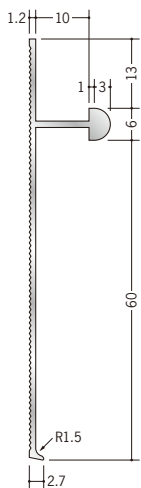

61029 アルミ ENH-1260
 3m / アルマイトシルバー

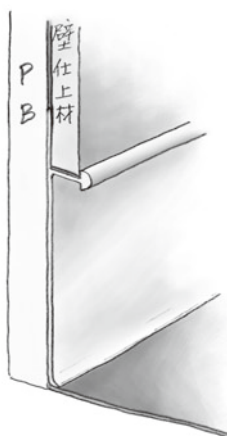
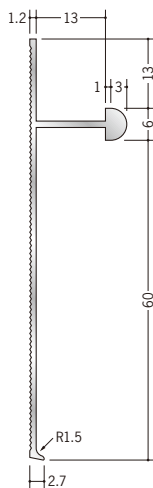

ギザギザの面に
 接着剤を塗布し
 取り付けて下さい。



出隅・入隅用のカットも承ります。
 長さのご指定をお願いします。

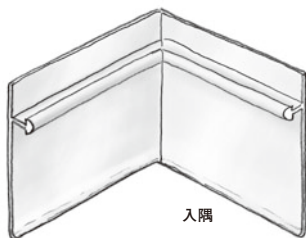
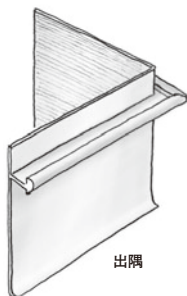

別冊カタログがあります



「腰壁見切と巾木」

アルミ製品は、1本からカラー仕上げ（焼付塗装）が可能です。

アルミ 巾木

59151 アルミ AFC-660
2m / アルマイトシルバー

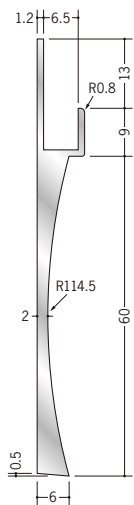

59152 アルミ AFC-960
2m / アルマイトシルバー

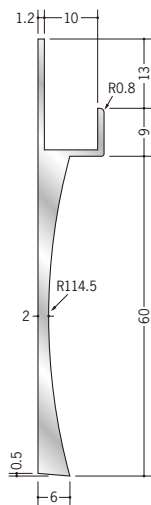

59153 アルミ AFC-1260
2m / アルマイトシルバー

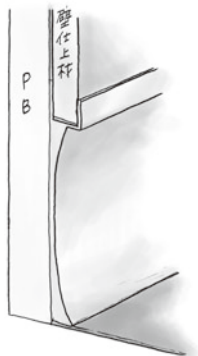
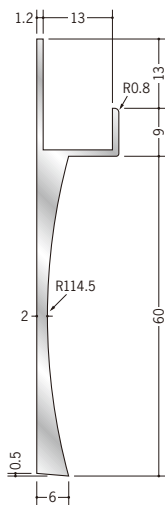

出隅・入隅用のカットも承ります。
長さのご指定をお願いします。

接着剤にて
取り付けて下さい。

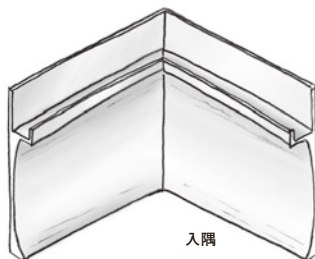
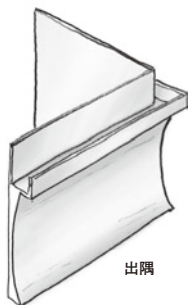

アルミ製品は、1本からカラー仕上げ（焼付塗装）が可能です。

アルミ 巾木

61023

アルミモール型巾木 60A
 2m / アルマイトシルバー

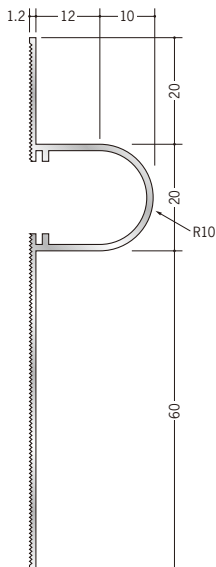

61024

アルミモール型巾木 60B
 2m / アルマイトシルバー

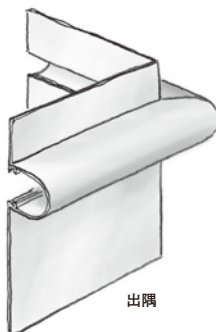
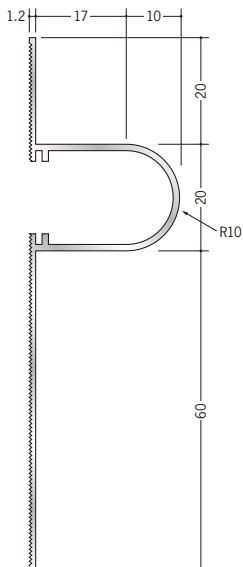

出隅

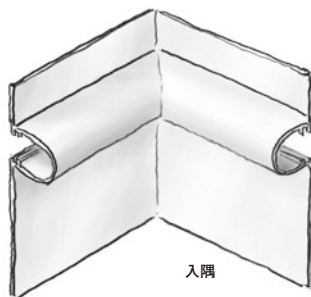

入隅

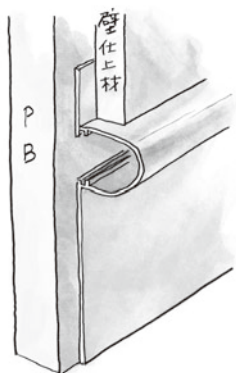

出隅・入隅用のカットも承ります。
 長さのご指定をお願いします。

接着剤にて
 取り付けて下さい。











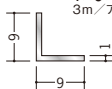
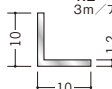
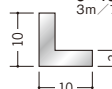
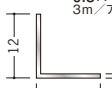

別冊カタログがあります

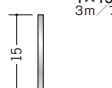
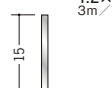
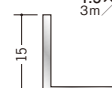

「腰壁見切と巾木」

アルミ製品は、1本からカラー仕上げ（焼付塗装）が可能です。

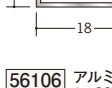
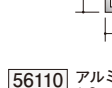
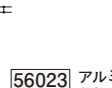
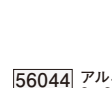
アルミ アングル 等辺

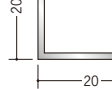
- 9** **56021** アルミアングル
1×9×9
3m/アルマイトシルバー
- 
- 10** **56022** アルミアングル
1.2×10×10
3m/アルマイトシルバー
- 
- 56249** アルミアングル
3×10×10
3m/アルマイトシルバー
- 
- 12** **56032** アルミアングル
0.8×12×12
3m/アルマイトシルバー
- 
- 56028** アルミアングル
1.2×12×12
3m/アルマイトシルバー
- 
- 15** **56034** アルミアングル
0.8×15×15
3m/アルマイトシルバー
- 
- 56105** アルミアングル
1×15×15
3m/アルマイトシルバー
- 
- 56026** アルミアングル
1.2×15×15
3m/アルマイトシルバー
- 
- 56113** アルミアングル
1.5×15×15
3m/アルマイトシルバー
- 
- 56114** アルミアングル
2×15×15
3m/アルマイトシルバー
- 
- 56115** アルミアングル
2.5×15×15
3m/アルマイトシルバー
- 
- 56116** アルミアングル
3×15×15
3m/アルマイトシルバー
- 
- 18** **56036** アルミアングル
0.8×18×18
3m/アルマイトシルバー
- 
- 19** **56024** アルミアングル
1×19×19
3m/アルマイトシルバー
- 
- 20** **56106** アルミアングル
1×20×20
3m/アルマイトシルバー
- 
- 56110** アルミアングル
1.2×20×20
3m/アルマイトシルバー
- 
- 56023** アルミアングル
1.4×20×20
3m/アルマイトシルバー
- 
- 56044** アルミアングル
2×20×20
3m/アルマイトシルバー
- 
- 56111** アルミアングル
2.5×20×20
3m/アルマイトシルバー
- 
- 56251** アルミアングル
3×20×20
3m/アルマイトシルバー
- 

R加工の場合は、P638～P640をご参照下さい。
アルミ製品は、1本からカラー仕上げ（焼付塗装）が可能です。

アルミ アングル 等辺

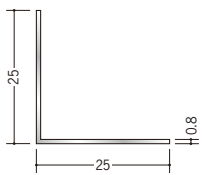
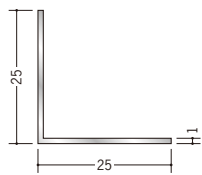
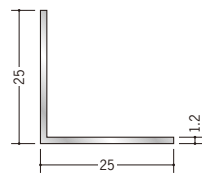
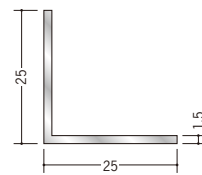
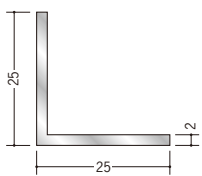
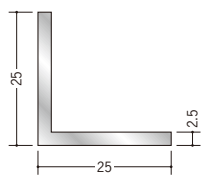
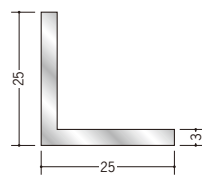
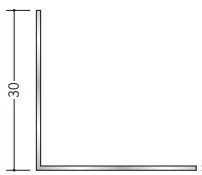
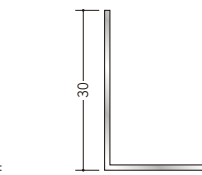
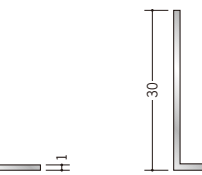
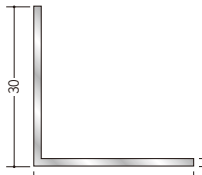
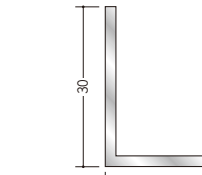
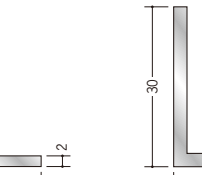
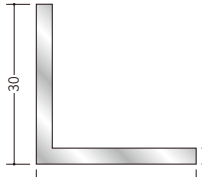
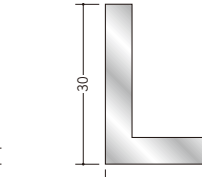
- 25**
- 56040** アルミアングル
0.8×25×25
3m/アルマイトシルバー
- 
- 56107** アルミアングル
1×25×25
3m/アルマイトシルバー
- 
- 56231** アルミアングル
1.2×25×25
3m/アルマイトシルバー
- 
- 56018** アルミアングル
1.5×25×25
3m/アルマイトシルバー
- 
- 56045** アルミアングル
2×25×25
3m/アルマイトシルバー
- 
- 56232** アルミアングル
2.5×25×25
3m/アルマイトシルバー
- 
- 56252** アルミアングル
3×25×25
3m/アルマイトシルバー
- 
- 30**
- 56043** アルミアングル
0.8×30×30
3m/アルマイトシルバー
- 
- 56108** アルミアングル
1×30×30
3m/アルマイトシルバー
- 
- 56233** アルミアングル
1.2×30×30
3m/アルマイトシルバー
- 
- 56016** アルミアングル
1.5×30×30
3m/アルマイトシルバー
- 
- 56046** アルミアングル
2×30×30
3m/アルマイトシルバー
- 
- 56234** アルミアングル
2.5×30×30
3m/アルマイトシルバー
- 
- 56253** アルミアングル
3×30×30
3m/アルマイトシルバー
- 
- 56254** アルミアングル
5×30×30
3m/アルマイトシルバー
- 

アルミ アングル 等辺

35 **56025** アルミアングル
1×35×35
3m / アルマイトシルバー

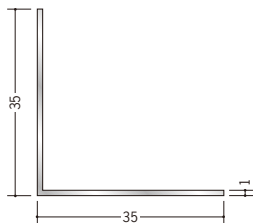

56235 アルミアングル
1.2×35×35
3m / アルマイトシルバー

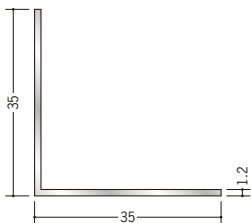

56236 アルミアングル
1.5×35×35
3m / アルマイトシルバー

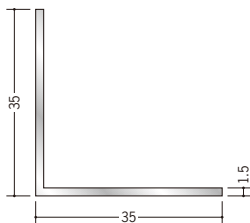

56010 アルミアングル
2×35×35
3m / アルマイトシルバー

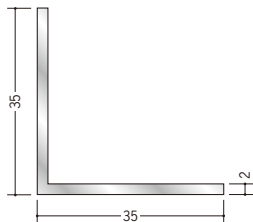

56129 アルミアングル
2.5×35×35
3m / アルマイトシルバー

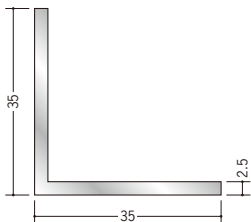

56130 アルミアングル
3×35×35
3m / アルマイトシルバー

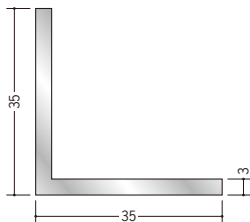

38 **56014** アルミアングル
1.5×38×38
3m / アルマイトシルバー

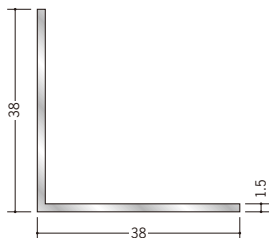

アルミ アングル 等辺

40

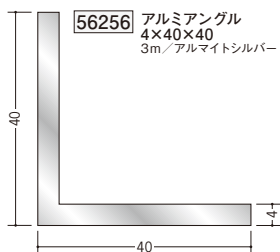
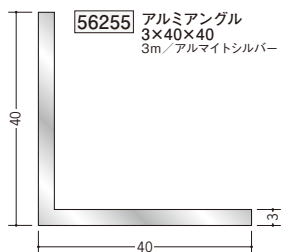
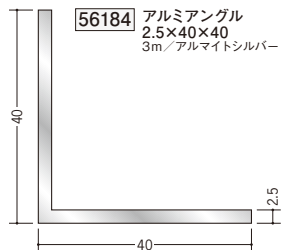
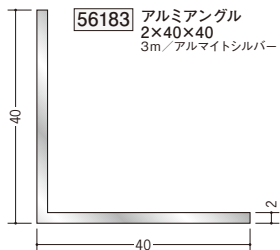
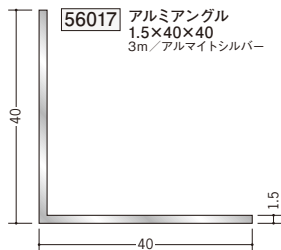

45

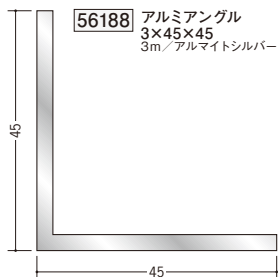
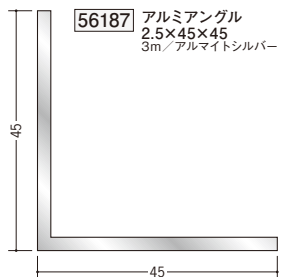
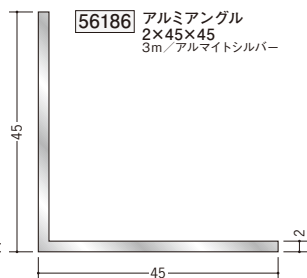
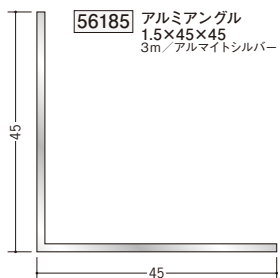
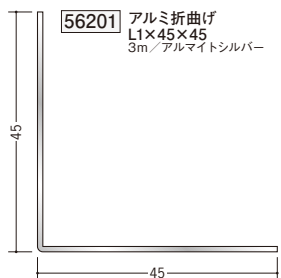

アルミ折曲げアングルは、
外側を養生しています。
内側養生をご希望される場合は、
別途お申し付け下さい。



アルミ製品は、1本からカラー仕上げ（焼付塗装）が可能です。

アルミ アングル 等辺

50

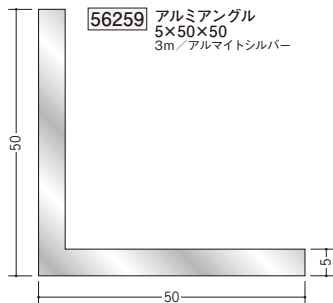
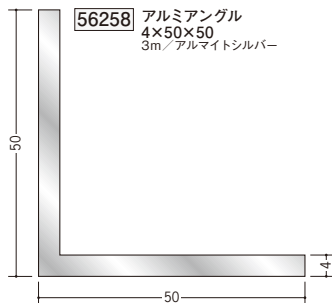
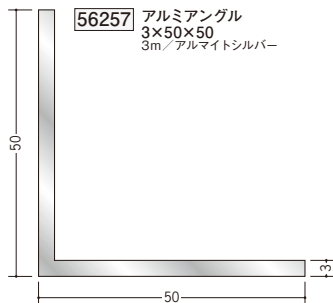
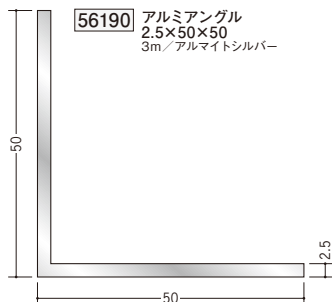
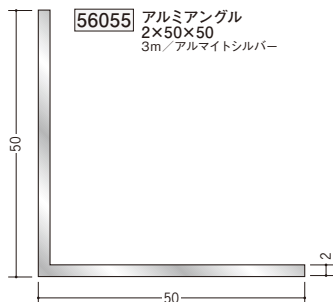
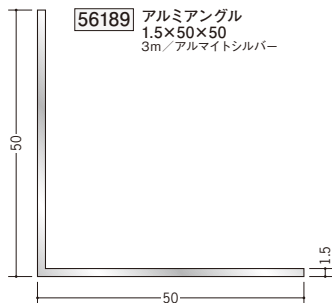
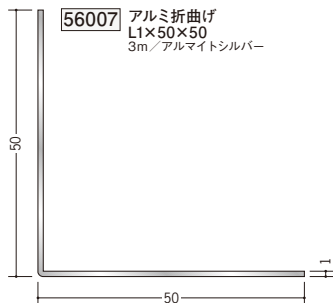

アルミ製品は、1本からカラー仕上げ（焼付塗装）が可能です。

アルミ アングル 等辺

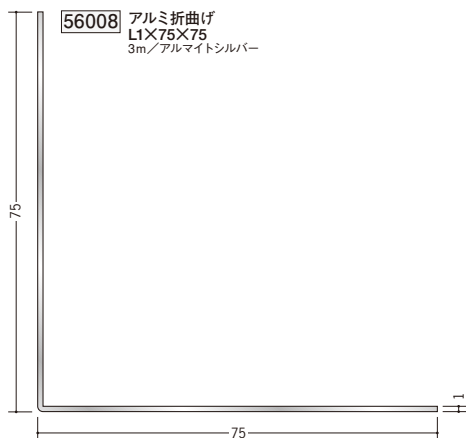
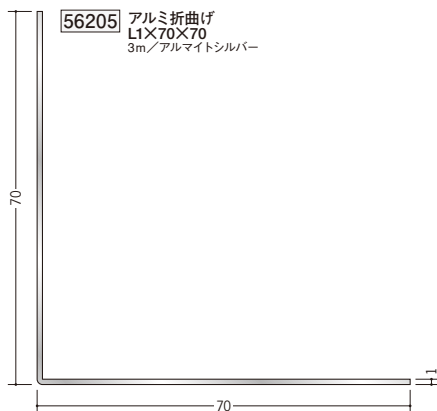
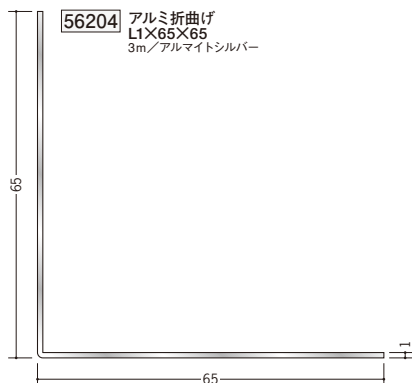
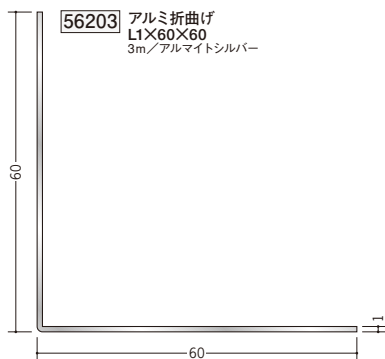
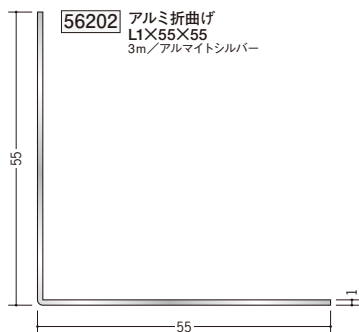

アルミ折曲げアングルは、
外側を養生しています。
内側養生の折曲げアングルを
ご希望される場合は、別途
お申し付け下さい。



アルミ製品は、1本からカラー仕上げ（焼付塗装）が可能です。

アルミ アングル 等辺

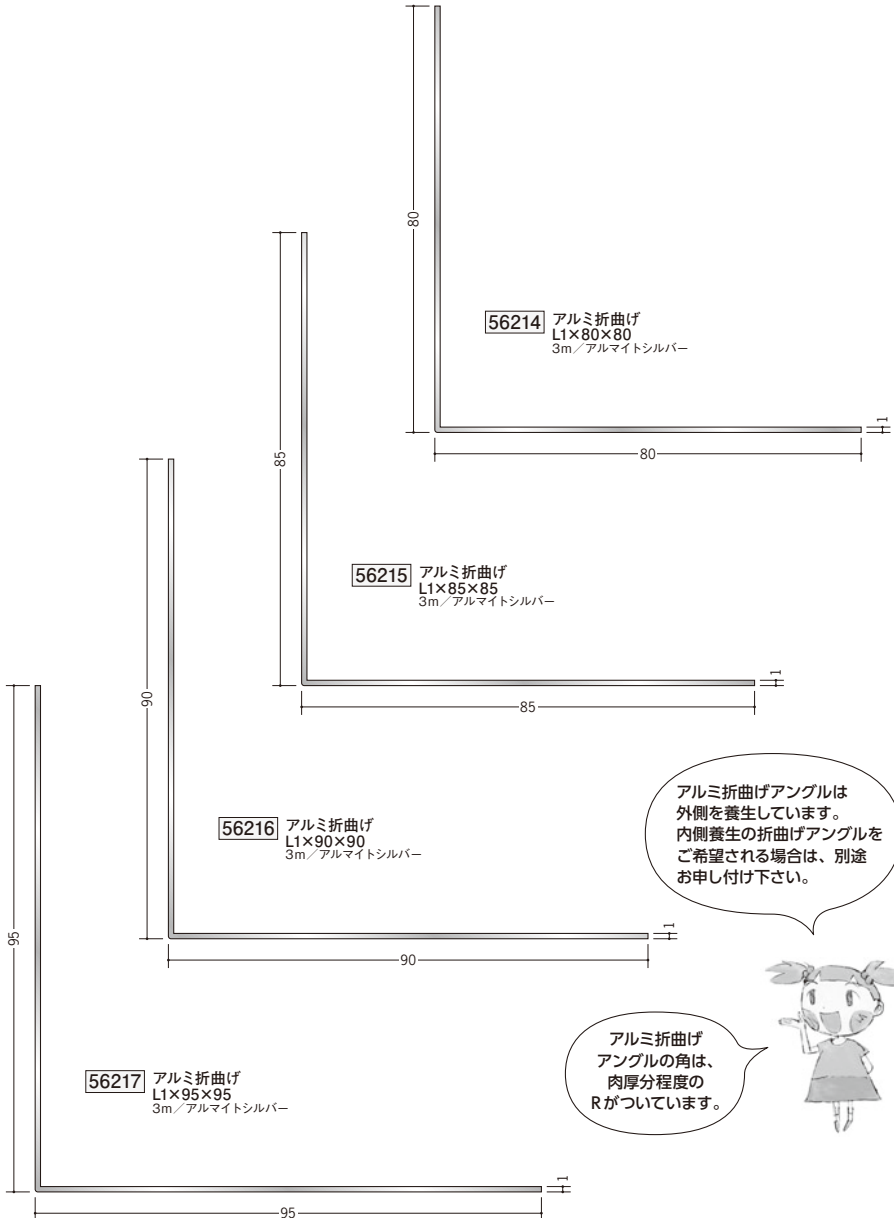

アルミ製品は、1本からカラー仕上げ（焼付塗装）が可能です。

アルミ アングル 等辺

アルミ折曲げアングルの角は、肉厚分程度のRがついています。

アルミ折曲げアングルは外側を養生しています。内側養生の折曲げアングルをご希望される場合は、別途お申し付け下さい。

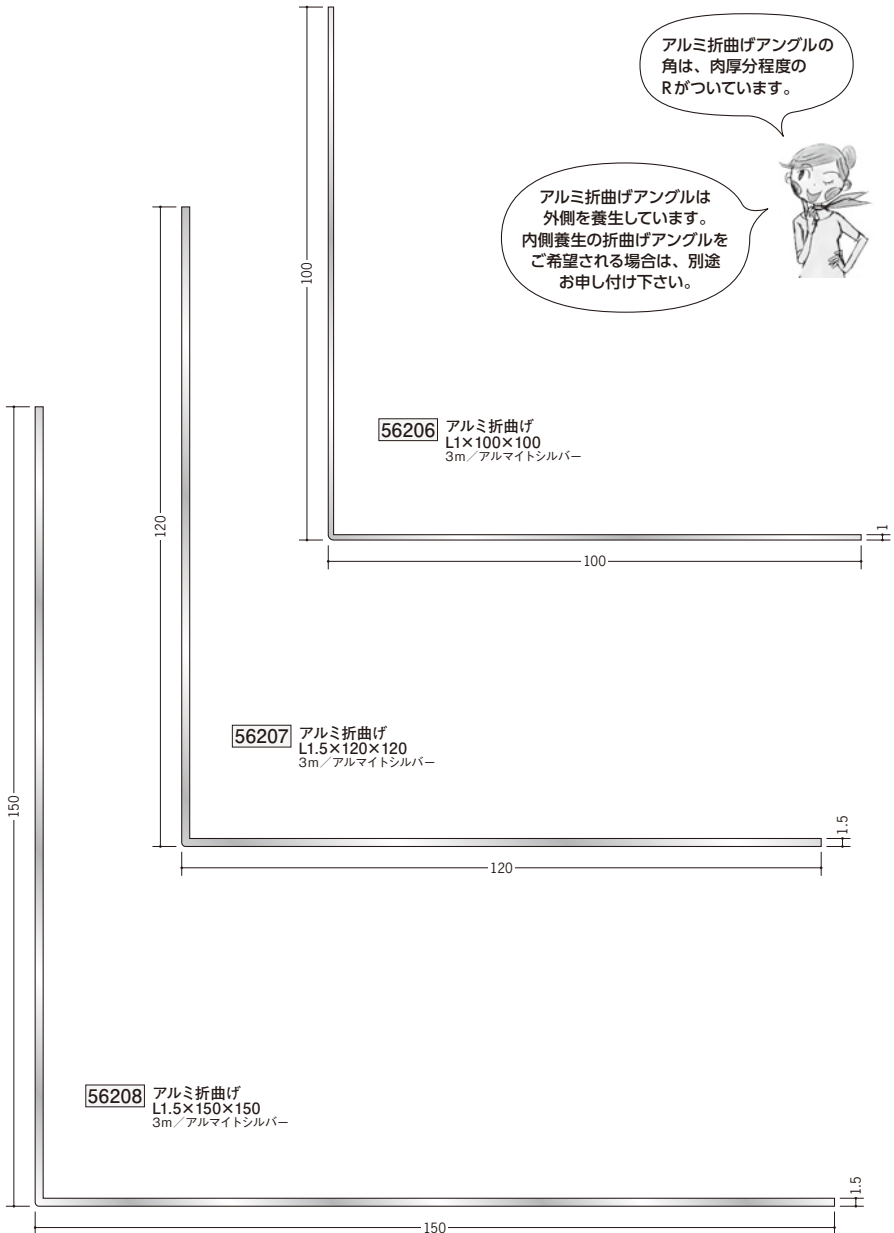

アルミ製品は、1本からカラー仕上げ（焼付塗装）が可能です。

アルミ テープ付・面取りアングル 等辺

56126 アルミアングル15
テープ付出隅用
3m/アルマイトシルバー

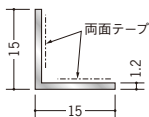

56123 アルミアングル20
テープ付出隅用
3m/アルマイトシルバー

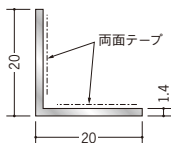

56118 アルミアングル25
テープ付出隅用
3m/アルマイトシルバー

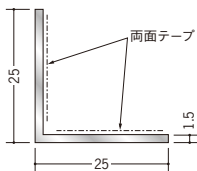

56119 アルミアングル30
テープ付出隅用
3m/アルマイトシルバー

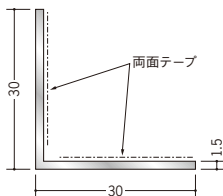

56226 アルミアングル15
テープ付入隅用
3m/アルマイトシルバー

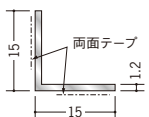

56223 アルミアングル20
テープ付入隅用
3m/アルマイトシルバー

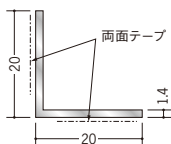

56218 アルミアングル25
テープ付入隅用
3m/アルマイトシルバー

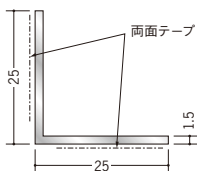

56227 アルミアングル30
テープ付入隅用
3m/アルマイトシルバー

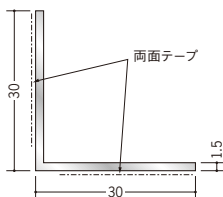

56078 アルミ面取アングル20
3m/アルマイトシルバー

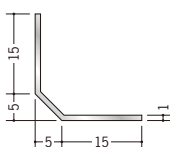

56079 アルミ面取アングル25
3m/アルマイトシルバー

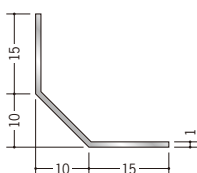

アルミ製品は、1本からカラー仕上げ（焼付塗装）が可能です。

アルミ R付アングル 等辺

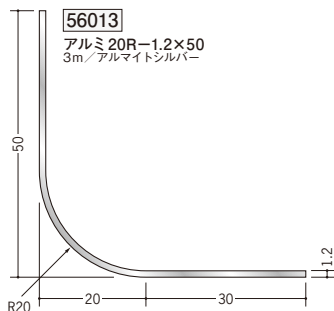
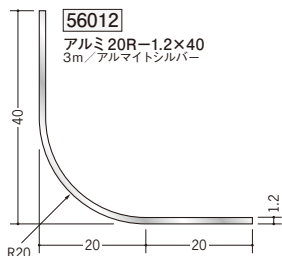
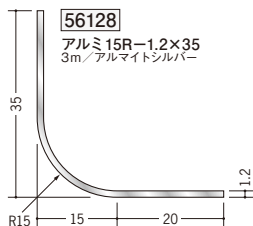
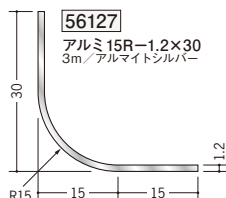
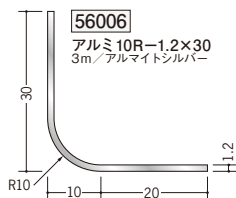
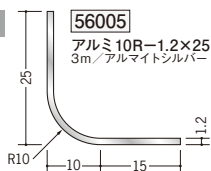
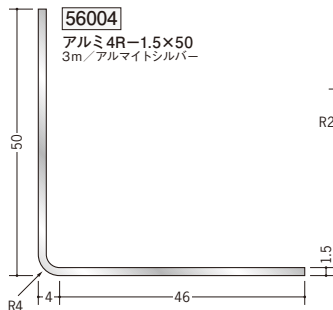
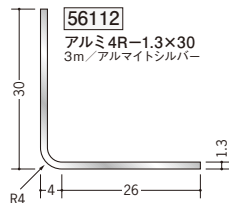
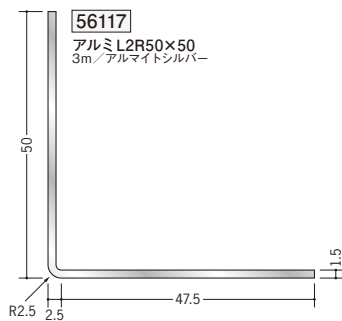
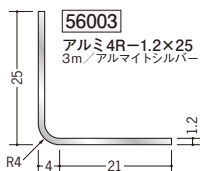
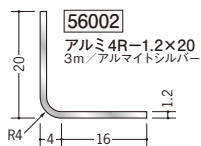
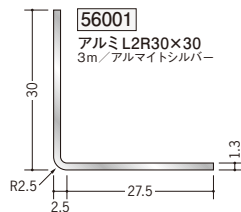
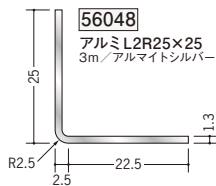
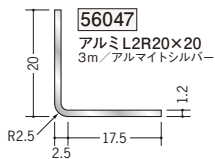
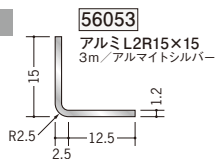

アルミ製品は、1本からカラー仕上げ（焼付塗装）が可能です。

アルミ アクリルペイント アングル 出隅用

29081 アルミカラーアングル
L2R20×20 出隅用
3m / パニラホワイト
カスタムブラック

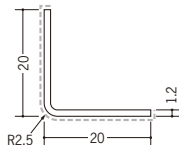

29082 アルミカラーアングル
L2R25×25 出隅用
3m / パニラホワイト
カスタムブラック

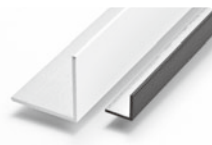
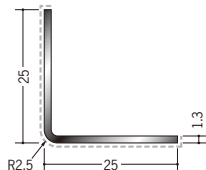

出隅用

29083 アルミカラーアングル
1.2×10×10 出隅用
3m / パニラホワイト
カスタムブラック

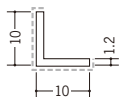

29084 アルミカラーアングル
1.2×12×12 出隅用
3m / パニラホワイト
カスタムブラック

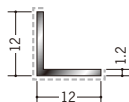

29085 アルミカラーアングル
1.2×15×15 出隅用
3m / パニラホワイト
カスタムブラック

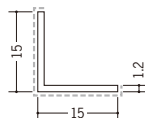

29086 アルミカラーアングル
1.4×20×20 出隅用
3m / パニラホワイト
カスタムブラック

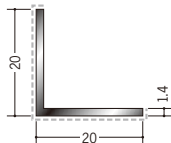

29087 アルミカラーアングル
1.5×25×25 出隅用
3m / パニラホワイト
カスタムブラック

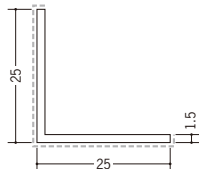

29088 アルミカラーアングル
1.5×30×30 出隅用
3m / パニラホワイト
カスタムブラック

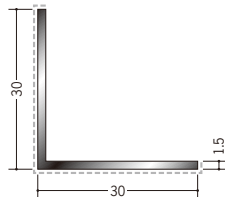

29089 アルミカラーアングル
2×50×50 出隅用
3m / パニラホワイト
カスタムブラック

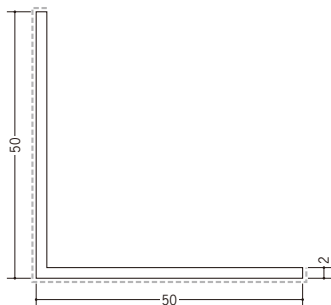

----- 部分が
焼付塗装面です。



別冊カタログがあります



カラーコーディネート

アクリルペイントアングルは、「建築用アルミニウム合金材料 焼付け塗装標準仕様書」の仕様に基づいて焼付け塗装を行っています。

アルミ アクリルペイント アングル 入隅用

29091 アルミカラーアングル
L2R20×20入隅用
3m/パニラホワイト
カスタムブラック

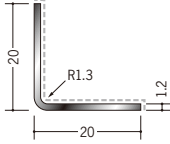

29092 アルミカラーアングル
L2R25×25入隅用
3m/パニラホワイト
カスタムブラック

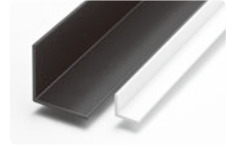
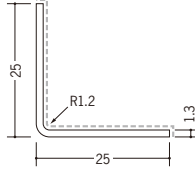

入隅用

29093 アルミカラーアングル
1.2×10×10入隅用
3m/パニラホワイト
カスタムブラック

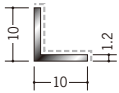

29094 アルミカラーアングル
1.2×12×12入隅用
3m/パニラホワイト
カスタムブラック

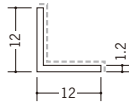

29095 アルミカラーアングル
1.2×15×15入隅用
3m/パニラホワイト
カスタムブラック

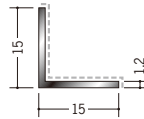

29096 アルミカラーアングル
1.4×20×20入隅用
3m/パニラホワイト
カスタムブラック

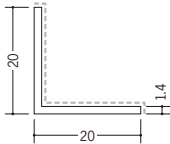

29097 アルミカラーアングル
1.5×25×25入隅用
3m/パニラホワイト
カスタムブラック

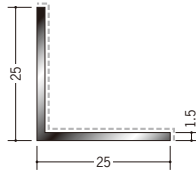

29098 アルミカラーアングル
1.5×30×30入隅用
3m/パニラホワイト
カスタムブラック

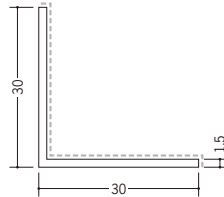

29099 アルミカラーアングル
2×50×50入隅用
3m/パニラホワイト
カスタムブラック

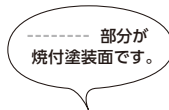
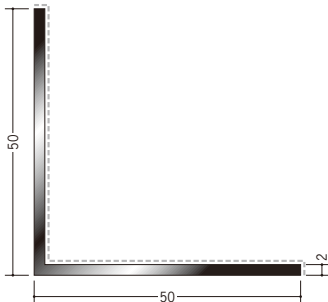

アクリルペイントアングルは、「建築用アルミニウム合金材料 焼付け塗装標準仕様書」の仕様に基づいて焼付け塗装を行っています。

アルミ ブラック&ホワイトメタックス アングル

55094 アルミカラーアングル
L2R20×20BW
3m / ホワイトアルマイト1
電解ブラック

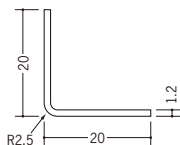

55095 アルミカラーアングル
L2R25×25BW
3m / ホワイトアルマイト1
電解ブラック

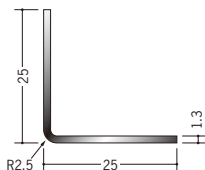

ホワイトアルマイト1

55088 アルミカラーアングル
L2×10×10BW
3m / ホワイトアルマイト1
電解ブラック

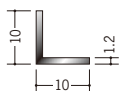

55089 アルミカラーアングル
L2×12×12BW
3m / ホワイトアルマイト1
電解ブラック

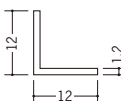

55090 アルミカラーアングル
L2×15×15BW
3m / ホワイトアルマイト1
電解ブラック

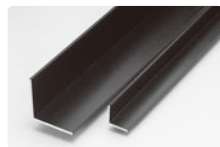
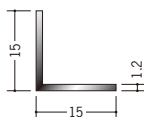

電解ブラック

55091 アルミカラーアングル
L4×20×20BW
3m / ホワイトアルマイト1
電解ブラック

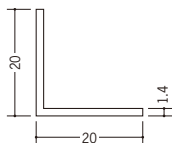

55092 アルミカラーアングル
L5×25×25BW
3m / ホワイトアルマイト1
電解ブラック

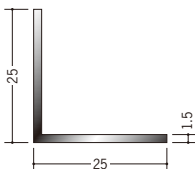

55093 アルミカラーアングル
L5×30×30BW
3m / ホワイトアルマイト1
電解ブラック

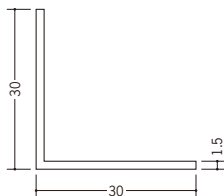

別冊カタログがあります



カラーコーディネーション

55097 アルミカラーアングル
L5×40×40BW
3m / ホワイトアルマイト1
電解ブラック

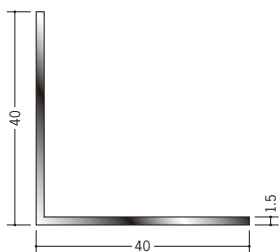

55096 アルミカラーアングル
L2×50×50BW
3m / ホワイトアルマイト1
電解ブラック

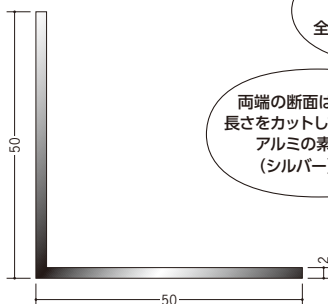

ホワイトアルマイト・
電解ブラックとも
全面に着色しております。

両端の断面は、着色後
長さをカットしているため、
アルミの素地の色
(シルバー) です。



アルミ ブロンズメタックス アングル

28015 アルミカラーアングル
 L2R20×20BR
 3m/電解ステンカラー
 電解ライトブロンズ
 電解ダークブロンズ

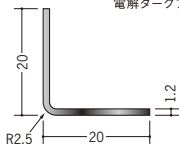

28016 アルミカラーアングル
 L2R25×25BR
 3m/電解ステンカラー
 電解ライトブロンズ
 電解ダークブロンズ

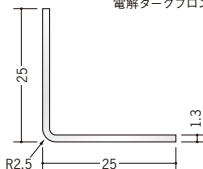

28017 アルミカラーアングル
 1.2×10×10BR
 3m/電解ステンカラー
 電解ライトブロンズ
 電解ダークブロンズ

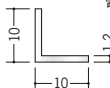

28018 アルミカラーアングル
 1.2×12×12BR
 3m/電解ステンカラー
 電解ライトブロンズ
 電解ダークブロンズ



28019 アルミカラーアングル
 1.2×15×15BR
 3m/電解ステンカラー
 電解ライトブロンズ
 電解ダークブロンズ

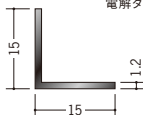

28020 アルミカラーアングル
 1.4×20×20BR
 3m/電解ステンカラー
 電解ライトブロンズ
 電解ダークブロンズ

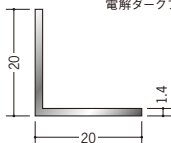

28021 アルミカラーアングル
 1.5×25×25BR
 3m/電解ステンカラー
 電解ライトブロンズ
 電解ダークブロンズ

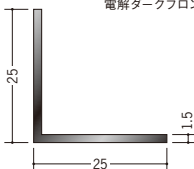

28022 アルミカラーアングル
 1.5×30×30BR
 3m/電解ステンカラー
 電解ライトブロンズ
 電解ダークブロンズ

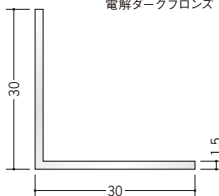

28023 アルミカラーアングル
 2×50×50BR
 3m/電解ステンカラー
 電解ライトブロンズ
 電解ダークブロンズ

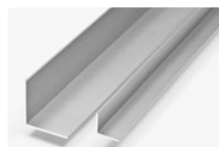
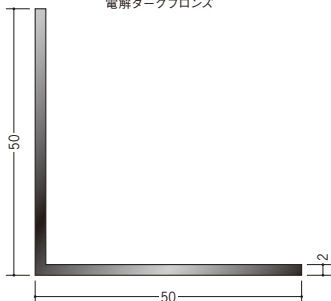

電解ステンカラー

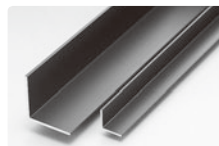

電解ライトブロンズ

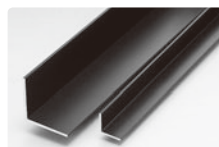

電解ダークブロンズ

電解ステンカラー・
 電解ライトブロンズ・
 電解ダークブロンズとも
 全面に着色してあります。

両端の断面は、着色後
 長さをカットしているため、
 アルミの素地の色
 (シルバー)です。



アルミ R付アングル 等辺

56191 アルミ出隅
アングル20-2.5R
3m / アルマイトシルバー

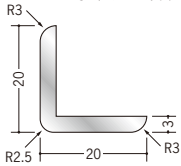

56192 アルミ出隅
アングル25-2.5R
3m / アルマイトシルバー

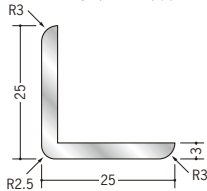

56193 アルミ出隅
アングル30-2.5R
3m / アルマイトシルバー

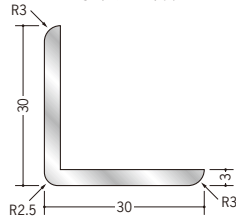

56194 アルミ出隅
アングル35-2.5R
3m / アルマイトシルバー

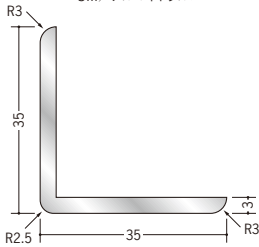

56196 アルミ入隅
アングル20-2R
3m / アルマイトシルバー

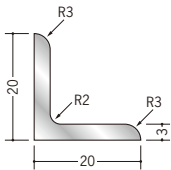

56197 アルミ入隅
アングル25-2R
3m / アルマイトシルバー

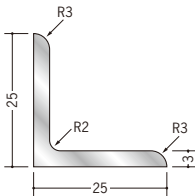

56198 アルミ入隅
アングル30-2R
3m / アルマイトシルバー

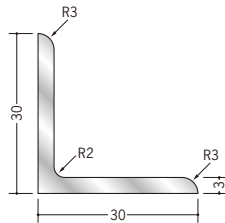

56199 アルミ入隅
アングル35-2R
3m / アルマイトシルバー

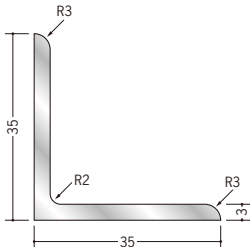

アルミ製品は、1本からカラー仕上げ（焼付塗装）が可能です。

アルミ 角度付・フリーアングル 等辺

56101 アルミ角度付アングル15
3m / アルマイトシルバー

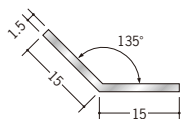

56102 アルミ角度付アングル20
3m / アルマイトシルバー

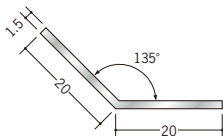

56103 アルミ角度付アングル25
3m / アルマイトシルバー

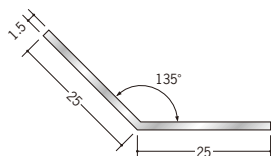

56104 アルミ角度付アングル30
3m / アルマイトシルバー

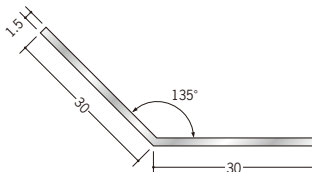

56069 アルミフリーアングル15
2m / アルマイトシルバー

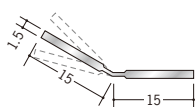

56070 アルミフリーアングル20
2m / アルマイトシルバー

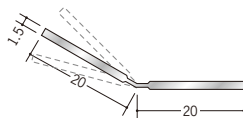

56097 アルミフリーアングル25
2m / アルマイトシルバー

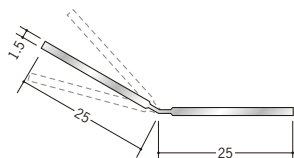

56071 アルミフリーアングル30
2m / アルマイトシルバー

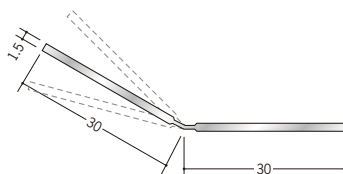









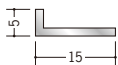
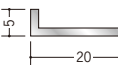
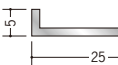











アルミフリーアングルは
軟材のため
どのような角度にも
使用できます。



アルミ製品は、1本からカラー仕上げ（焼付塗装）が可能です。

アルミ アングル 不等辺

- 5**
- 56179** アルミアングル
1.5×5×15
2m/アルマイトシルバー
- 
- 56180** アルミアングル
1.5×5×20
2m/アルマイトシルバー
- 
- 56181** アルミアングル
1.5×5×25
2m/アルマイトシルバー
- 
- 56182** アルミアングル
1.5×5×30
2m/アルマイトシルバー
- 
- 56137** アルミアングル
1.5×5×40
2m/アルマイトシルバー
- 
- 9**
- 56076** アルミアングル
1.6×9×20
3m/アルマイトシルバー
- 
- 56133** アルミアングル
1.2×9×25
3m/アルマイトシルバー
- 
- 56134** アルミアングル
1.2×9×30
3m/アルマイトシルバー
- 
- 56135** アルミアングル
1.2×9×35
3m/アルマイトシルバー
- 
- 56136** アルミアングル
1.5×9×40
3m/アルマイトシルバー
- 
- 10**
- 56132** アルミアングル
1.5×10×15
2m(-3mm,+5mm)
アルマイトシルバー
- 
- 56142** アルミアングル
1.2×10×20
3m/アルマイトシルバー
- 
- 56260** アルミアングル
1.5×10×20
2m(-3mm,+5mm)
アルマイトシルバー
- 
- 56261** アルミアングル
2×10×20
2m/アルマイトシルバー
- 
- 56174** アルミアングル
3×10×20
2m/アルマイトシルバー
- 
- 56072** アルミアングル
1.2×10×25
3m/アルマイトシルバー
- 
- 56144** アルミアングル
1.2×10×30
3m/アルマイトシルバー
- 
- 56262** アルミアングル
1.5×10×30
2m(-3mm,+5mm)
アルマイトシルバー
- 
- 56175** アルミアングル
3×10×30
2m/アルマイトシルバー
- 
- 56145** アルミアングル
1.2×10×35
3m/アルマイトシルバー
- 
- 56263** アルミアングル
1.5×10×40
2m(-3mm,+5mm)
アルマイトシルバー
- 
- 56064** アルミアングル
2×10×40
3m/アルマイトシルバー
- 
- 56172** アルミアングル
2×10×50
2m(-3mm,+5mm)
アルマイトシルバー
- 

アルミ製品は、1本からカラー仕上げ(焼付塗装)が可能です。

アルミ アングル 不等辺

13 **56264** アルミアングル
 1.2×13×20
 2m/アルマイトシルバー

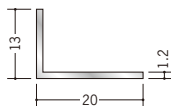

56265 アルミアングル
 1.5×13×25
 2m/アルマイトシルバー

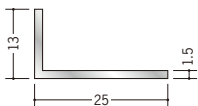

56266 アルミアングル
 2×13×30
 2m/アルマイトシルバー

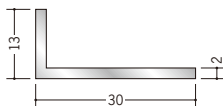

56267 アルミアングル
 2.5×13×35
 2m(-3mm, +5mm)
 アルマイトシルバー

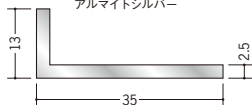

15 **56074** アルミアングル
 1.5×15×20
 3m/アルマイトシルバー

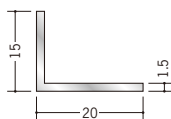

56166 アルミアングル
 2×15×20
 2m(-3mm, +5mm)
 アルマイトシルバー

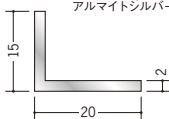

56176 アルミアングル
 3×15×20
 2m/アルマイトシルバー

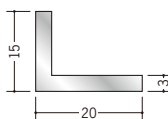

56153 アルミアングル
 1.5×15×25
 3m/アルマイトシルバー

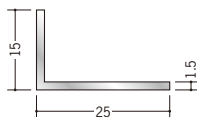

56163 アルミアングル
 2×15×25
 2m(-3mm, +5mm)
 アルマイトシルバー

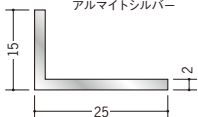

56268 アルミアングル
 3×15×25
 2m/アルマイトシルバー

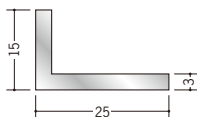

56154 アルミアングル
 1.5×15×30
 3m/アルマイトシルバー

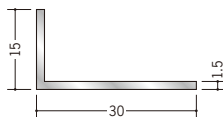

56171 アルミアングル
 2×15×30
 2m(-3mm, +5mm)
 アルマイトシルバー

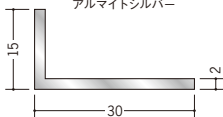

56177 アルミアングル
 3×15×30
 2m(-3mm, +5mm)
 アルマイトシルバー

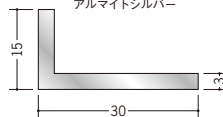

56150 アルミアングル
 1.5×15×40
 3m/アルマイトシルバー

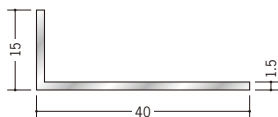

56173 アルミアングル
 1.5×15×45
 2m(-3mm, +5mm)
 アルマイトシルバー

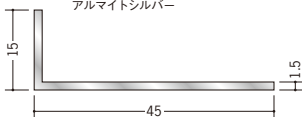

56269 アルミアングル
 2×15×50
 2m/アルマイトシルバー

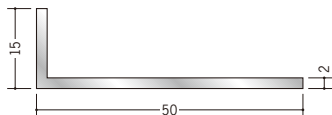

アルミ製品は、1本からカラー仕上げ(焼付塗装)が可能です。

アルミ アングル 不等辺

20

56164 アルミアングル
1.5×20×30
3m / アルマイトシルバー

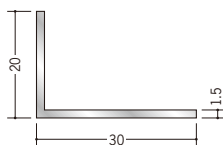

56270 アルミアングル
2×20×30
2m (-3mm, +5mm)
アルマイトシルバー

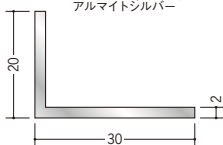

56178 アルミアングル
3×20×30
2m (-3mm, +5mm)
アルマイトシルバー

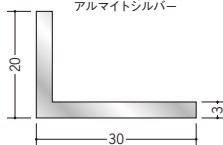

56062 アルミアングル
1.5×20×40
3m / アルマイトシルバー

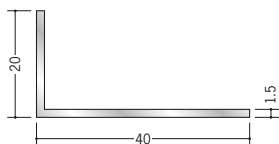

56271 アルミアングル
2×20×40
2m (-3mm, +5mm)
アルマイトシルバー

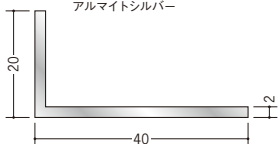

56131 アルミアングル
3×20×40
2m (-3mm, +5mm)
アルマイトシルバー

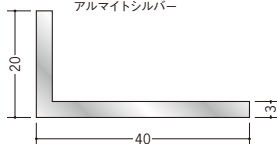

56057 アルミアングル
1.5×20×50
3m / アルマイトシルバー

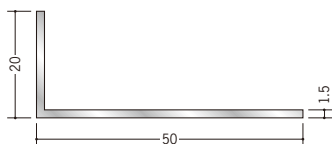

56272 アルミアングル
2×20×50
2m (-3mm, +5mm)
アルマイトシルバー

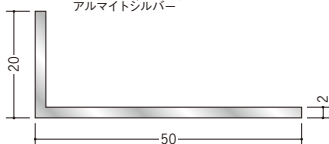

56155 アルミアングル
3×20×50
2m (-3mm, +5mm)
アルマイトシルバー

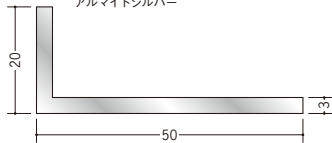

56273 アルミアングル
2×20×60
2m / アルマイトシルバー

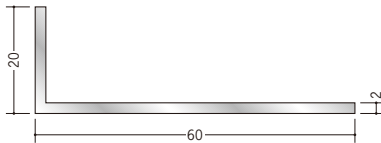

25

56059 アルミアングル
1.5×25×40
3m / アルマイトシルバー

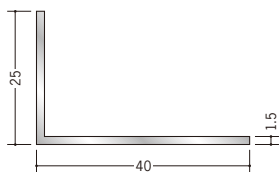

56165 アルミアングル
3×25×50
2m (-3mm, +5mm)
アルマイトシルバー

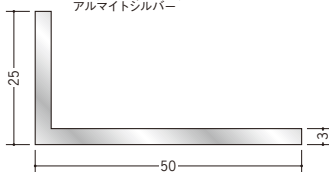

R加工の場合は、P638～P640をご参照下さい。
アルミ製品は、1本からカラー仕上げ(焼付塗装)が可能です。

アルミ アングル 不等辺

30 56242 アルミ折曲げ
L1×30×40
2m / アルマイトシルバー

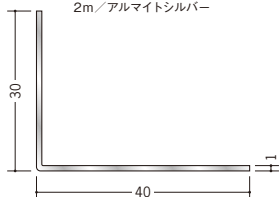

56241 アルミ折曲げ
L1.5×30×40
2m / アルマイトシルバー

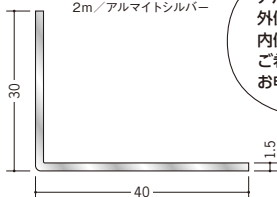

アルミ折曲げアングルは、
外側を養生しています。
内側養生の折曲げアングルを
ご希望される場合は、別途
お申し付け下さい。



56210 アルミ折曲げ
L1×30×45
2m / アルマイトシルバー

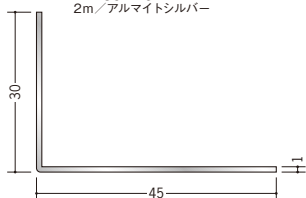

56211 アルミ折曲げ
L1×30×55
2m / アルマイトシルバー

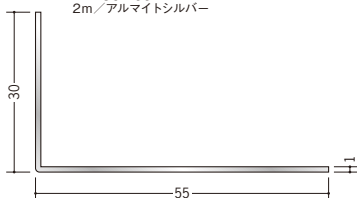

56212 アルミ折曲げ
L1×30×65
2m / アルマイトシルバー

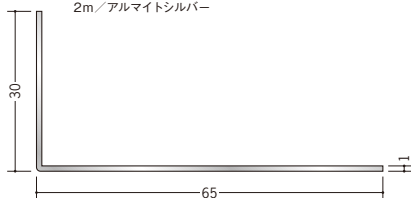

56213 アルミ折曲げ
L1×30×75
2m / アルマイトシルバー

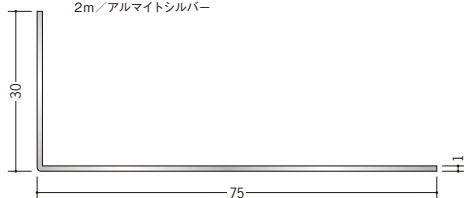

56274 アルミアングル
2×30×50
2m (-3mm, +5mm)
アルマイトシルバー

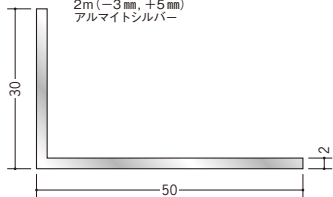

56275 アルミアングル
2×30×60
2m / アルマイトシルバー

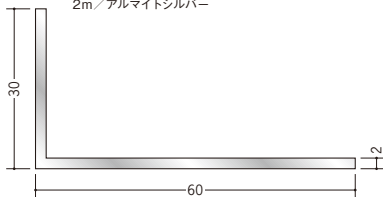

35 56168 アルミアングル
4×35×50
2m (-3mm, +5mm)
アルマイトシルバー

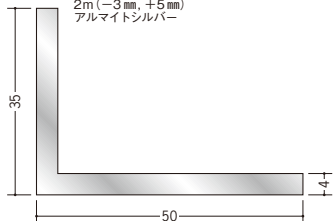

56276 アルミアングル
2×35×70
2m / アルマイトシルバー

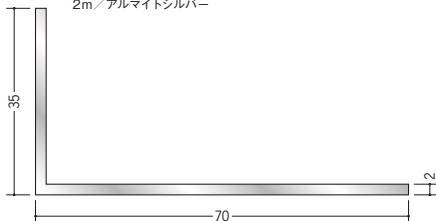

アルミ アングル 不等辺

40

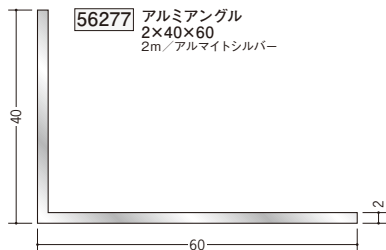

50

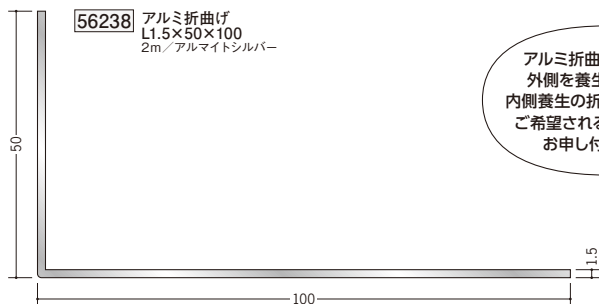

アルミ折曲げアングルは
外側を養生しています。
内側養生の折曲げアングルを
ご希望される場合は、別途
お申し付け下さい。

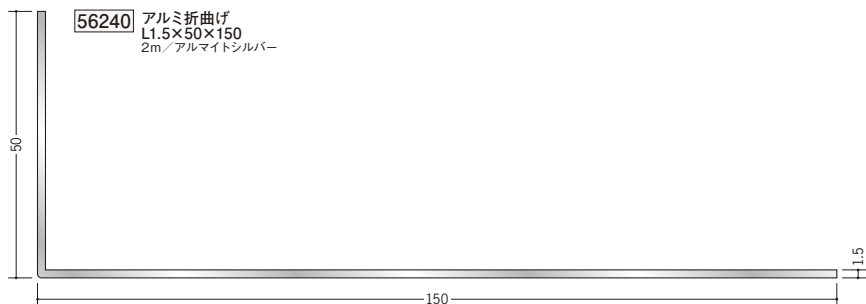
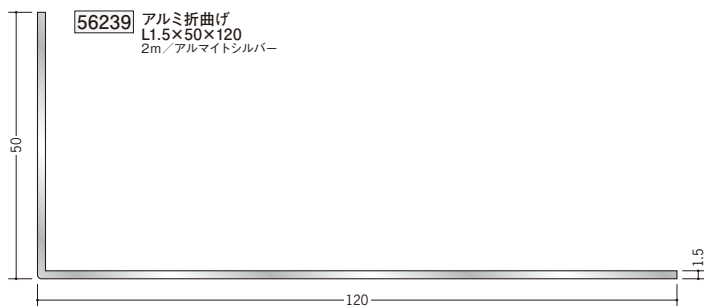

アルミ製品は、1本からカラー仕上げ（焼付塗装）が可能です。

アルミ アングル 不等辺

50 **56157** アルミアングル
5×50×75
2m (-3mm, +5mm)
アルマイトシルバー

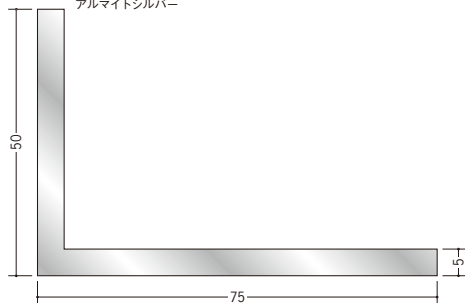

56280 アルミアングル
5×50×100
2m / アルマイトシルバー

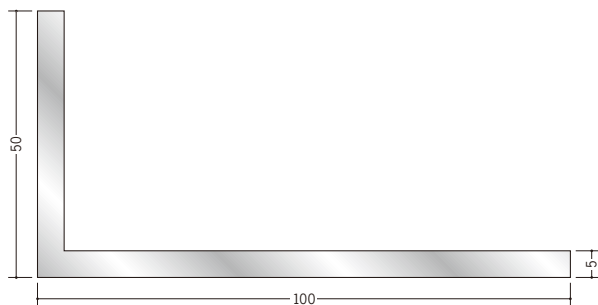

56281 アルミアングル
5×50×150
2m / アルマイトシルバー

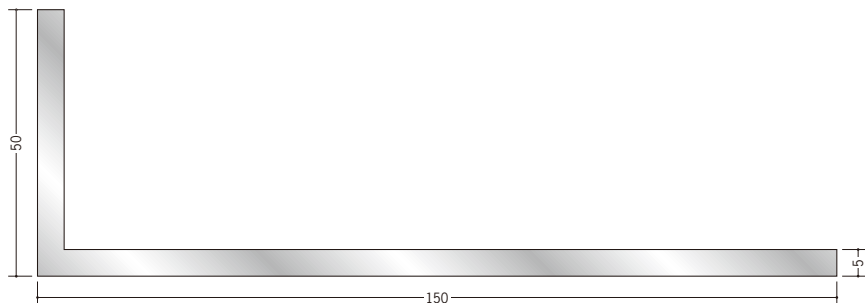

アルミ製品は、1本からカラー仕上げ（焼付塗装）が可能です。

アルミ ブラック&ホワイトメタックス・ブロンズメタックス アングル

28050 アルミカラーアングル
1.2×10×20BW
3m / ホワイトアルマイト1
電解ブラック

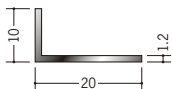

28051 アルミカラーアングル
1.2×10×30BW
3m / ホワイトアルマイト1
電解ブラック

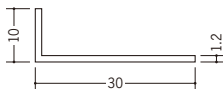

28052 アルミカラーアングル
1.5×15×20BW
3m / ホワイトアルマイト1
電解ブラック

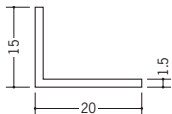

28053 アルミカラーアングル
1.5×15×30BW
3m / ホワイトアルマイト1
電解ブラック

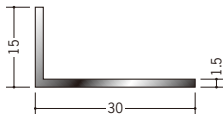

28054 アルミカラーアングル
1.5×20×40BW
3m / ホワイトアルマイト1
電解ブラック

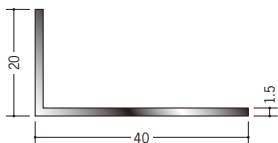

ホワイトアルマイト・
電解ブラックとも
全面に着色してあります。

両端の断面は、着色後
長さをカットしているため、
アルミの素地の色
(シルバー)です。



ホワイトアルマイト1

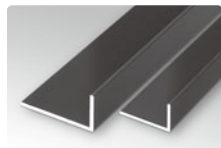

電解ブラック

別冊カタログがあります



カラーコーディネーション

29101 アルミカラーアングル
1.2×10×20BR
3m / 電解ステンカラー
電解ライトブロンズ
電解ダークブロンズ

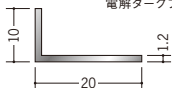

29102 アルミカラーアングル
1.2×10×30BR
3m / 電解ステンカラー
電解ライトブロンズ
電解ダークブロンズ

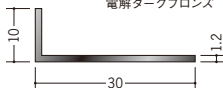

29103 アルミカラーアングル
1.5×15×20BR
3m / 電解ステンカラー
電解ライトブロンズ
電解ダークブロンズ

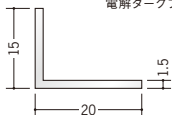

29104 アルミカラーアングル
1.5×15×30BR
3m / 電解ステンカラー
電解ライトブロンズ
電解ダークブロンズ

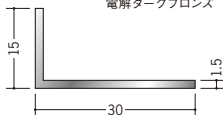

両端の断面は、着色後
長さをカットしているため、
アルミの素地の色
(シルバー)です。



電解ステンカラー・
電解ライトブロンズ・
電解ダークブロンズとも
全面に着色してあります。

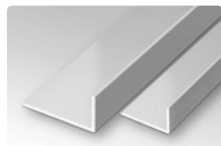

電解ステンカラー

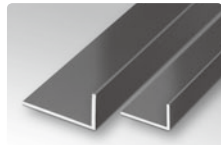

電解ライトブロンズ

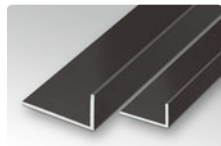

電解ダークブロンズ

アルミ 平角 (フラットバー)

- 1** **58026** アルミ平角 1×25
2m / アルマイトシルバー

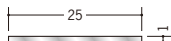

- 58028** アルミ平角 1×30
2m / アルマイトシルバー



- 2** **58012** アルミ平角 2×10
2m (-3mm, +5mm)
アルマイトシルバー



- 58018** アルミ平角 2×15
2m (-3mm, +5mm)
アルマイトシルバー

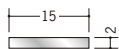

- 58019** アルミ平角 2×20
2m (-3mm, +5mm)
アルマイトシルバー



- 58029** アルミ平角 2×25
2m (-3mm, +5mm)
アルマイトシルバー

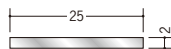

- 58027** アルミ平角 2×30
2m (-3mm, +5mm)
アルマイトシルバー



- 56282** アルミ平角 2×40
2m (-3mm, +5mm)
アルマイトシルバー



- 58030** アルミ平角 2×50
2m / アルマイトシルバー



- 58031** アルミ平角 2×65
2m / アルマイトシルバー

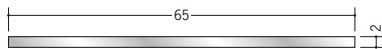

- 58032** アルミ平角 2×80
2m / アルマイトシルバー

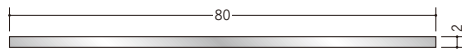

- 3** **58013** アルミ平角 3×10
2m (-3mm, +5mm)
アルマイトシルバー



- 56283** アルミ平角 3×12
2m (-3mm, +5mm)
アルマイトシルバー

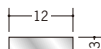

- 58014** アルミ平角 3×15
2m (-3mm, +5mm)
アルマイトシルバー

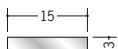

- 58016** アルミ平角 3×20
2m (-3mm, +5mm)
アルマイトシルバー

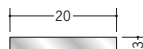

- 58017** アルミ平角 3×25
2m (-3mm, +5mm)
アルマイトシルバー

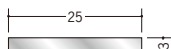

- 58025** アルミ平角 3×30
2m (-3mm, +5mm)
アルマイトシルバー

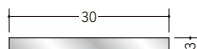

- 58023** アルミ平角 3×40
2m (-3mm, +5mm)
アルマイトシルバー



- 56284** アルミ平角 3×50
2m (-3mm, +5mm)
アルマイトシルバー

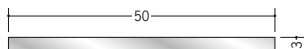

- 56285** アルミ平角 3×60
2m (-3mm, +5mm)
アルマイトシルバー



- 56286** アルミ平角 3×70
2m (-3mm, +5mm)
アルマイトシルバー

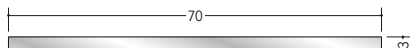

アルミ製品は、1本からカラー仕上げ (焼付塗装) が可能です。

アルミ 平角 (フラットバー)

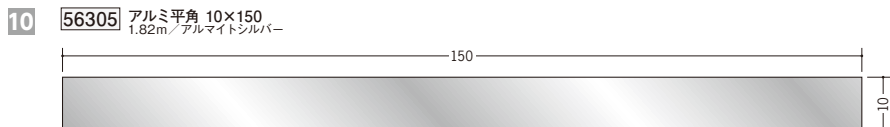
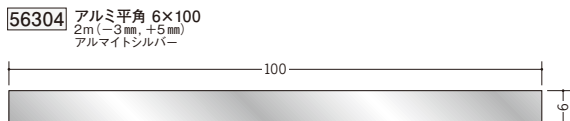
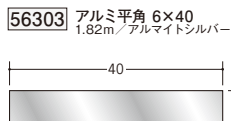
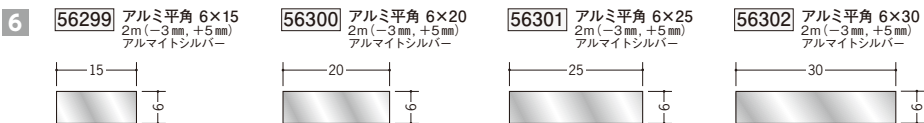
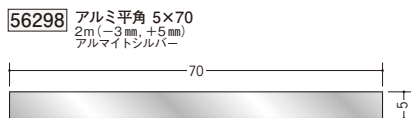
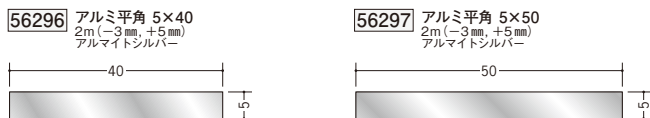
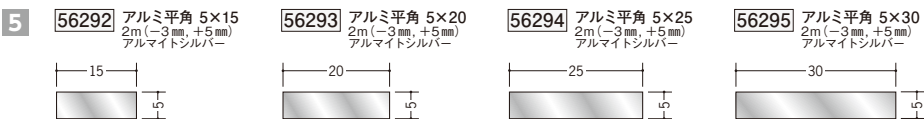
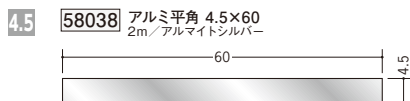
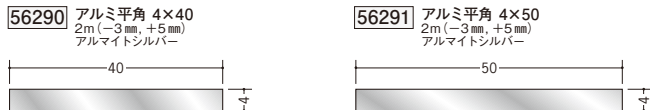
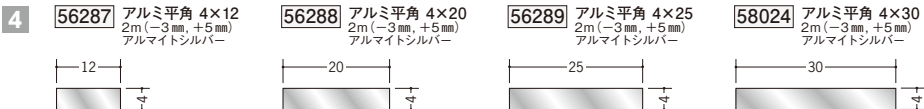

アルミ ブラック&ホワイトメタックス・ブロンズメタックス 平角

28059

アルミ平角 2×10BW
 2m/ホワイトアルマイト1
 電解ブラック



28060

アルミ平角 3×10BW
 2m/ホワイトアルマイト4
 電解ブラック4



28061

アルミ平角 3×15BW
 2m/ホワイトアルマイト1
 電解ブラック

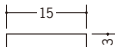

28062

アルミ平角 3×20BW
 2m/ホワイトアルマイト1
 電解ブラック

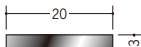

28063

アルミ平角 3×25BW
 2m/ホワイトアルマイト1
 電解ブラック

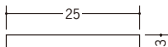

28064

アルミ平角 3×30BW
 2m/ホワイトアルマイト1
 電解ブラック

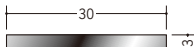

28065

アルミ平角 3×40BW
 2m/ホワイトアルマイト1
 電解ブラック

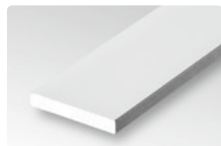
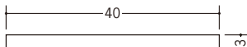

ホワイトアルマイト1

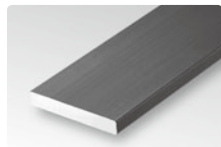

電解ブラック

ホワイトアルマイト・
 電解ブラックとも
 全面に着色してあります。



両端の断面は、着色後
 長さをカットしているため、
 アルミの素地の色
 (シルバー) です。

別冊カタログがあります

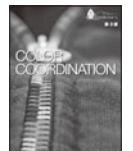

カラーコーディネート

29110

アルミ平角 3×10BR
 2m/電解ステンカラー
 電解ライトブロンズ
 電解ダークブロンズ



29111

アルミ平角 3×15BR
 2m/電解ステンカラー
 電解ライトブロンズ
 電解ダークブロンズ

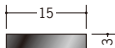

29112

アルミ平角 3×20BR
 2m/電解ステンカラー
 電解ライトブロンズ
 電解ダークブロンズ

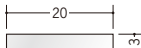

電解ステンカラー

29113

アルミ平角 3×25BR
 2m/電解ステンカラー
 電解ライトブロンズ
 電解ダークブロンズ

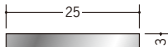

29114

アルミ平角 3×30BR
 2m/電解ステンカラー
 電解ライトブロンズ
 電解ダークブロンズ

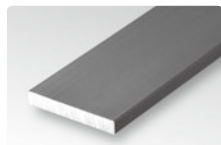
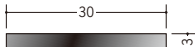

電解ライトブロンズ

29115

アルミ平角 3×40BR
 2m/電解ステンカラー
 電解ライトブロンズ
 電解ダークブロンズ



電解ステンカラー・
 電解ライトブロンズ・
 電解ダークブロンズとも
 全面に着色してあります。

両端の断面は、着色後
 長さをカットしているため、
 アルミの素地の色
 (シルバー) です。

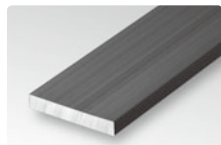

電解ダークブロンズ

商品コード	商品名	色	規格	単位	定価	備考
28059	アルミカラー平角2×10BW	ホワイトアルマイト1	2m	本	860	
28059	アルミカラー平角2×10BW	電解ブラック	2m	本	860	
28060	アルミカラー平角3×10BW	ホワイトアルマイト4	2m	本	1,110	
28060	アルミカラー平角3×10BW	電解ブラック4	2m	本	1,110	
28061	アルミカラー平角3×15BW	ホワイトアルマイト1	2m	本	1,530	
28061	アルミカラー平角3×15BW	電解ブラック	2m	本	1,530	
28062	アルミカラー平角3×20BW	ホワイトアルマイト1	2m	本	2,055	
28062	アルミカラー平角3×20BW	電解ブラック	2m	本	2,055	
28063	アルミカラー平角3×25BW	ホワイトアルマイト1	2m	本	2,475	
28063	アルミカラー平角3×25BW	電解ブラック	2m	本	2,475	
28064	アルミカラー平角3×30BW	ホワイトアルマイト1	2m	本	3,060	
28064	アルミカラー平角3×30BW	電解ブラック	2m	本	3,060	
28065	アルミカラー平角3×40BW	ホワイトアルマイト1	2m	本	4,005	
28065	アルミカラー平角3×40BW	電解ブラック	2m	本	4,005	
29110	アルミカラー平角3×10BR	電解ステンカラー	2m	本	1,110	
29110	アルミカラー平角3×10BR	電解ライトブロンズ	2m	本	1,110	
29110	アルミカラー平角3×10BR	電解ダークブロンズ	2m	本	1,110	
29111	アルミカラー平角3×15BR	電解ステンカラー	2m	本	1,530	
29111	アルミカラー平角3×15BR	電解ライトブロンズ	2m	本	1,530	
29111	アルミカラー平角3×15BR	電解ダークブロンズ	2m	本	1,530	
29112	アルミカラー平角3×20BR	電解ステンカラー	2m	本	2,055	
29112	アルミカラー平角3×20BR	電解ライトブロンズ	2m	本	2,055	
29112	アルミカラー平角3×20BR	電解ダークブロンズ	2m	本	2,055	
29113	アルミカラー平角3×25BR	電解ステンカラー	2m	本	2,475	
29113	アルミカラー平角3×25BR	電解ライトブロンズ	2m	本	2,475	
29113	アルミカラー平角3×25BR	電解ダークブロンズ	2m	本	2,475	
29114	アルミカラー平角3×30BR	電解ステンカラー	2m	本	3,055	
29114	アルミカラー平角3×30BR	電解ライトブロンズ	2m	本	3,055	
29114	アルミカラー平角3×30BR	電解ダークブロンズ	2m	本	3,055	
29115	アルミカラー平角3×40BR	電解ステンカラー	2m	本	4,005	
29115	アルミカラー平角3×40BR	電解ライトブロンズ	2m	本	4,005	
29115	アルミカラー平角3×40BR	電解ダークブロンズ	2m	本	4,005	

アルミ角棒

58043 アルミ角棒 6×6
 2m (-3mm, +5mm)
 アルマイトシルバー



56306 アルミ角棒 8×8
 2m (-3mm, +5mm)
 アルマイトシルバー



58046 アルミ角棒 10×10
 2m (-3mm, +5mm)
 アルマイトシルバー



58047 アルミ角棒 12×12
 2m (-3mm, +5mm)
 アルマイトシルバー

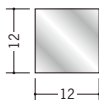

58048 アルミ角棒 15×15
 2m (-3mm, +5mm)
 アルマイトシルバー

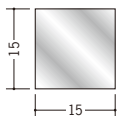

58044 アルミ角棒 6×9
 2m (-3mm, +5mm)
 アルマイトシルバー



56307 アルミ角棒 10×15
 1.82m / アルマイトシルバー

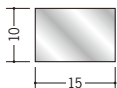

56308 アルミ角棒 10×20
 2m (-3mm, +5mm)
 アルマイトシルバー

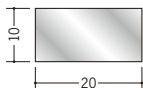

56309 アルミ角棒 10×30
 2m (-3mm, +5mm)
 アルマイトシルバー

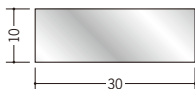

56310 アルミ角棒 10×40
 1.82m / アルマイトシルバー

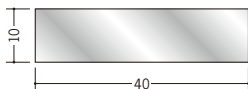

56311 アルミ角棒 15×30
 1.82m / アルマイトシルバー

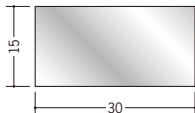

56312 アルミ角棒 15×40
 1.82m / アルマイトシルバー

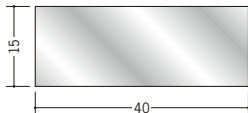

焼付塗装の場合は、
 塗装面のご指示も
 お忘れなく！



アルミ製品は、1本からカラー仕上げ（焼付塗装）が可能です。

アルミ角パイプ

56313 アルミ角パイプ
1×10×10
2.5m (-3mm, +5mm)
アルマイトシルバー

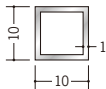

56314 アルミ角パイプ
1.2×12×12
2.5m (-3mm, +5mm)
アルマイトシルバー

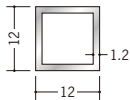

58063 アルミ角パイプ
1.5×15×15
2.5m (-3mm, +5mm)
アルマイトシルバー

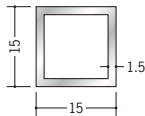

56315 アルミ角パイプ
2.4×19×19
2.4m / アルマイトシルバー

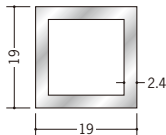

58064 アルミ角パイプ
2×20×20
2.5m (-3mm, +5mm)
アルマイトシルバー

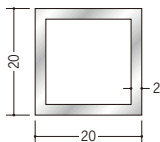

56316 アルミ角パイプ
1.5×25×25
2.5m (-3mm, +5mm)
アルマイトシルバー

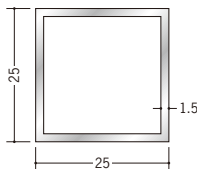

58066 アルミ角パイプ
2.5×25×25
2.5m (-3mm, +5mm)
アルマイトシルバー

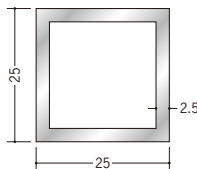

56317 アルミ角パイプ
1.5×30×30
2.5m (-3mm, +5mm)
アルマイトシルバー

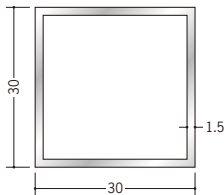

56318 アルミ角パイプ
3×30×30
2.5m (-3mm, +5mm)
アルマイトシルバー

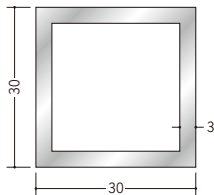

焼付塗装の場合は、
塗装面のご指示も
お忘れなく！



56319 アルミ角パイプ
2×40×40
2.5m (-3mm, +5mm)
アルマイトシルバー

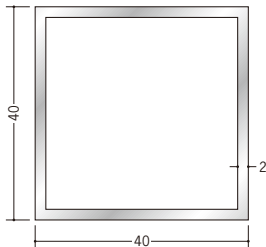

58070 アルミ角パイプ
2.5×50×50
2.5m (-3mm, +5mm)
アルマイトシルバー

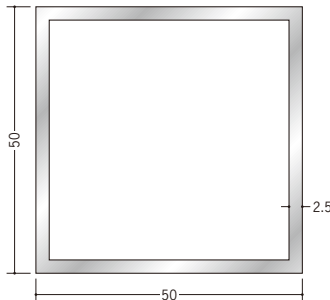

アルミ製品は、1本からカラー仕上げ（焼付塗装）が可能です。

アルミ 角パイプ

56320 アルミ角パイプ
2×60×60
2.5m (-3mm, +5mm)
アルマイトシルバー

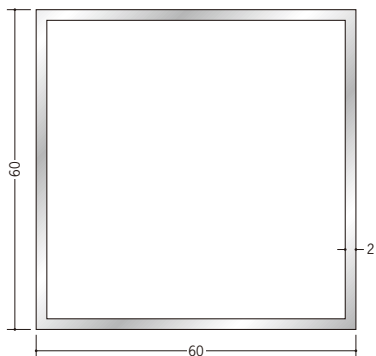

56321 アルミ角パイプ
2×70×70
2.5m (-3mm, +5mm)
アルマイトシルバー

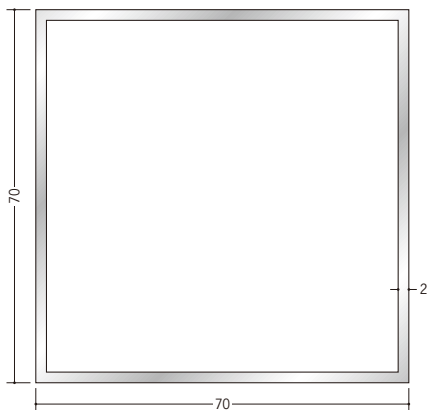

56322 アルミ角パイプ
2.5×75×75
2.4m / アルマイトシルバー

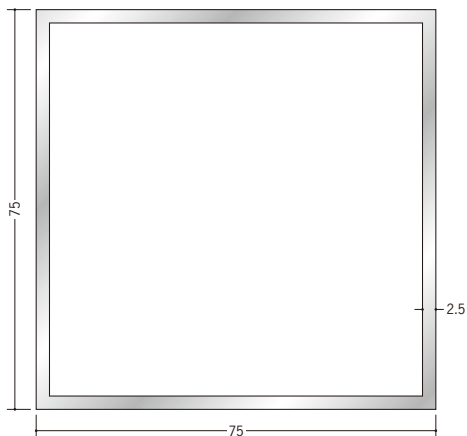

アルミ製品は、1本からカラー仕上げ（焼付塗装）が可能です。

アルミ 角パイプ

56323 アルミ角パイプ
2.5×80×80
2.4m / アルマイトシルバー

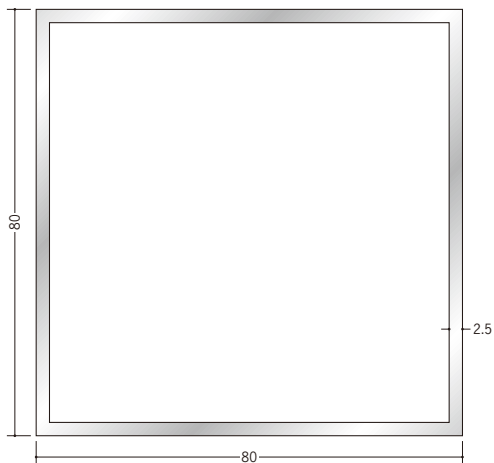

56324 アルミ角パイプ
3×100×100
2.5m (-3mm, +5mm)
アルマイトシルバー

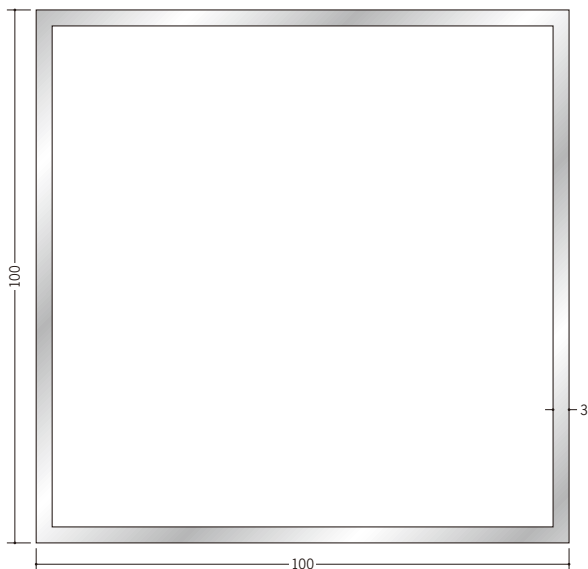

アルミ製品は、1本からカラー仕上げ（焼付塗装）が可能です。

アルミ角パイプ

58062 アルミ角パイプ
1.2×10×15
9m (-3mm, +5mm)
アルマイトシルバー

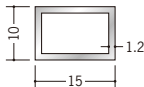

56325 アルミ角パイプ
1.5×15×20
2.5m (-3mm, +5mm)
アルマイトシルバー

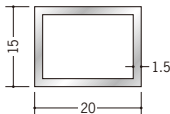

56326 アルミ角パイプ
1.5×15×25
2.5m (-3mm, +5mm)
アルマイトシルバー

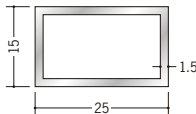

56327 アルミ角パイプ
1.5×15×30
2.5m (-3mm, +5mm)
アルマイトシルバー

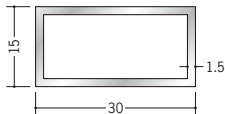

56328 アルミ角パイプ 2×20×30
2.5m (-3mm, +5mm)
アルマイトシルバー

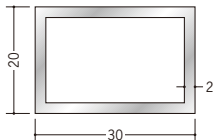

56329 アルミ角パイプ 2×20×40
2.5m (-3mm, +5mm)
アルマイトシルバー

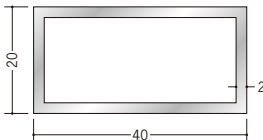

58068 アルミ角パイプ 2.5×20×40
2.5m (-3mm, +5mm)
アルマイトシルバー

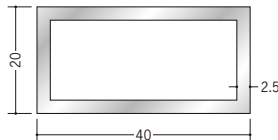

56330 アルミ角パイプ 2.5×22×30
2.4m / アルマイトシルバー

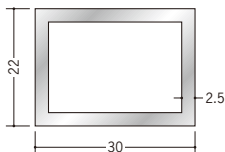

56331 アルミ角パイプ 2×25×50
2.5m (-3mm, +5mm)
アルマイトシルバー

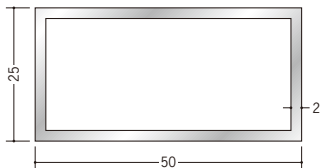

58069 アルミ角パイプ 2×25×60
2.5m (-3mm, +5mm)
アルマイトシルバー



アルミ製品は、1本からカラー仕上げ(焼付塗装)が可能です。

アルミ 角パイプ

56332 アルミ角パイプ 2×30×40
2.5m (-3mm, +5mm)
アルマイトシルバー

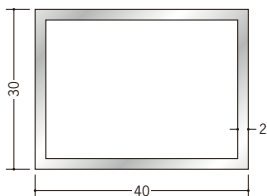

56333 アルミ角パイプ 2×30×50
2.5m (-3mm, +5mm)
アルマイトシルバー

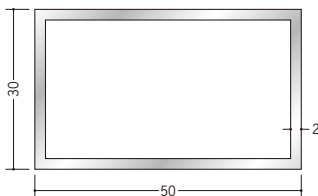

56334 アルミ角パイプ 2×30×60
2.5m (-3mm, +5mm)
アルマイトシルバー

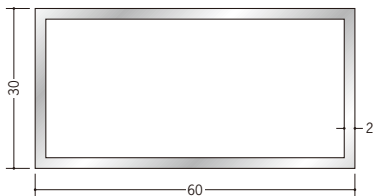

56335 アルミ角パイプ 2×30×70
2.5m (-3mm, +5mm)
アルマイトシルバー

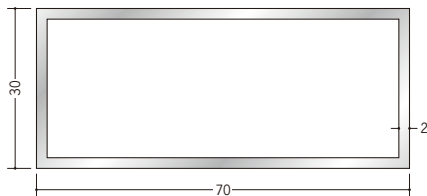

56336 アルミ角パイプ 2.5×30×100
2.5m (-3mm, +5mm)
アルマイトシルバー

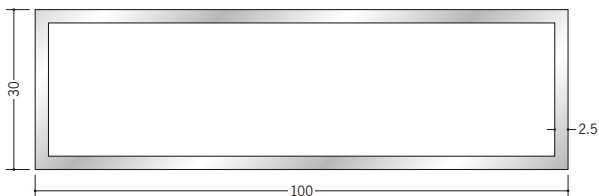

56337 アルミ角パイプ 2.5×40×60
2.5m (-3mm, +5mm)
アルマイトシルバー

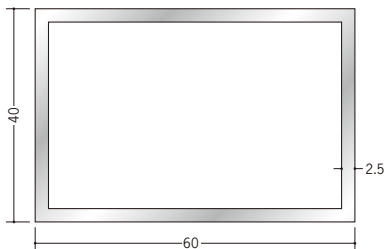

58072 アルミ角パイプ 2.5×40×80
2.5m (-3mm, +5mm)
アルマイトシルバー

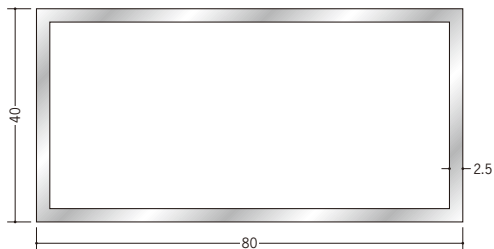

アルミ製品は、1本からカラー仕上げ（焼付塗装）が可能です。

アルミ角パイプ

56338 アルミ角パイプ 2.5×50×100
2.5m (-3mm, +5mm)
アルマイトシルバー

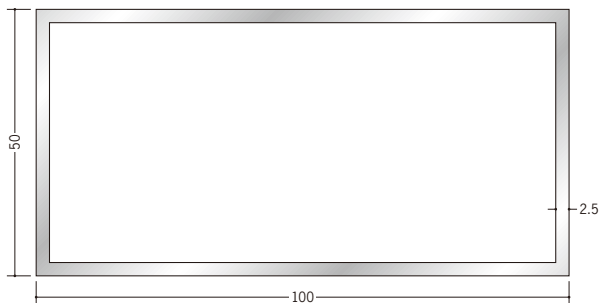

56340 アルミ角パイプ 2.8×60×120
2.4m / アルマイトシルバー

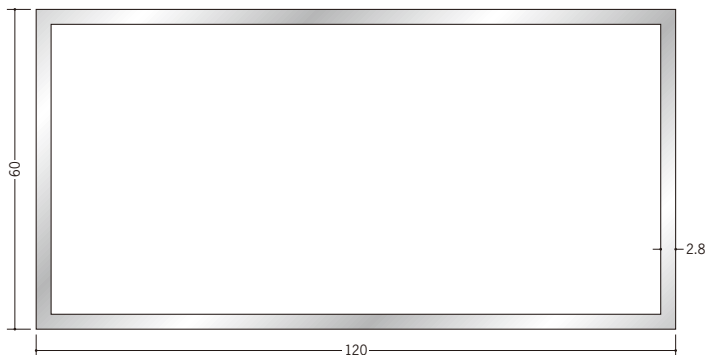

アルミ製品は、1本からカラー仕上げ（焼付塗装）が可能です。

アルミ ブラック&ホワイトメタックス・ブロンズメタックス 角パイプ

28075

アルミカラー角パイプ
 1×10×10BW
 2.5m/ホワイトアルマイト1
 電解ブラック

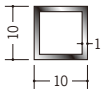

28070

アルミカラー角パイプ
 1.2×12×12BW
 2.5m/ホワイトアルマイト1
 電解ブラック

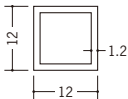

28072

アルミカラー角パイプ
 2×20×20BW
 2.5m/ホワイトアルマイト1
 電解ブラック

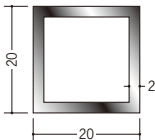

28073

アルミカラー角パイプ
 2.5×25×25BW
 2.5m/ホワイトアルマイト1
 電解ブラック

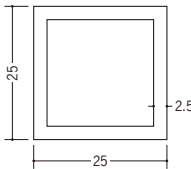

別冊カタログがあります



カラーコーディネート

28071

アルミカラー角パイプ
 1.2×10×15BW
 2.5m/ホワイトアルマイト1
 電解ブラック

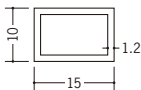

28074

アルミカラー角パイプ
 2.5×20×40BW
 2.5m/ホワイトアルマイト1
 電解ブラック

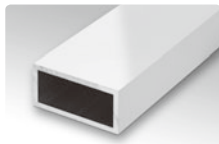
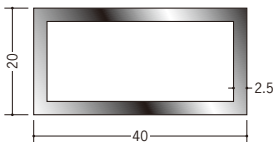

ホワイトアルマイト1

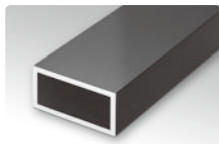

電解ブラック

両端の断面は、着色後
 長さをカットしているため、
 アルミの素地の色
 (シルバー) です。



ホワイトアルマイト・
 電解ブラックとも
 全面に着色してあります。

29122

アルミカラー角パイプ
 2×20×20BR
 2.5m/電解ステンカラー
 電解ライトブロンズ
 電解ダークブロンズ

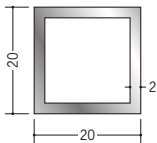

29123

アルミカラー角パイプ
 2.5×25×25BR
 2.5m/電解ステンカラー
 電解ライトブロンズ
 電解ダークブロンズ

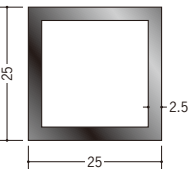

電解ステンカラー・
 電解ライトブロンズ・
 電解ダークブロンズとも
 全面に着色してあります。

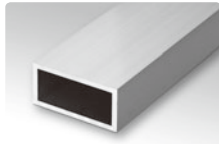

電解ステンカラー

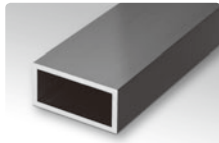

電解ライトブロンズ

29121

アルミカラー角パイプ
 1.2×10×15BR
 2.5m/電解ステンカラー
 電解ライトブロンズ
 電解ダークブロンズ

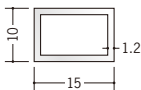

29124

アルミカラー角パイプ
 2.5×20×40BR
 2.5m/電解ステンカラー
 電解ライトブロンズ
 電解ダークブロンズ

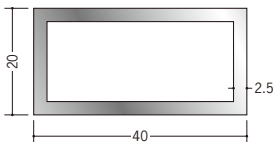

両端の断面は、
 着色後長さを
 カットしているため、
 アルミの素地の色
 (シルバー) です。

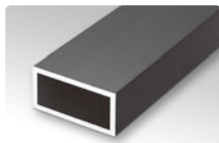

電解ダークブロンズ

アルミ Tバー

53041

アルミ Tバー 10×5.5
 3m / アルマイトシルバー

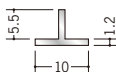

53047

アルミ Tバー 15×5.5
 3m / アルマイトシルバー

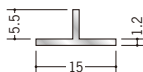

53049

アルミ Tバー 20×5.5
 3m / アルマイトシルバー

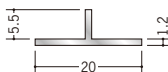

53052

アルミ Tバー 25×5.5
 3m / アルマイトシルバー

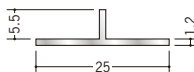

53042

アルミ Tバー 10×9
 3m / アルマイトシルバー

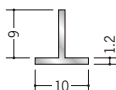

53048

アルミ Tバー 15×9
 3m / アルマイトシルバー

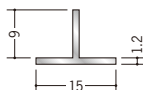

53050

アルミ Tバー 20×9
 3m / アルマイトシルバー

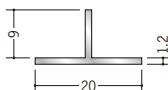

53054

アルミ Tバー 25×9
 3m / アルマイトシルバー

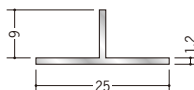

53046

アルミ Tバー 15×15
 3m / アルマイトシルバー

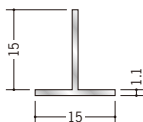

53044

アルミ Tバー 18×17
 3m / アルマイトシルバー

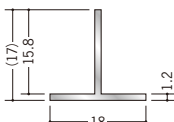

53043

アルミ Tバー 25×22
 3m / アルマイトシルバー

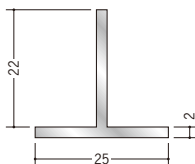

56341

アルミ Tバー 35×32.5
 3m / アルマイトシルバー

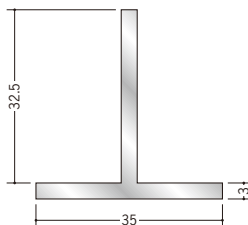

53040

アルミ Tバー 40×25
 3m / アルマイトシルバー

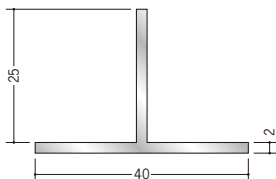

Tバーでの、
 粹組加工
 承ります。



53053

アルミ TH 18×28
 3m / アルマイトシルバー

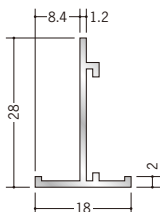

53051

アルミ TH 25×28
 3m / アルマイトシルバー

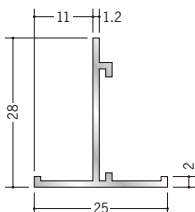

アルミ製品は、1本からカラー仕上げ（焼付塗装）が可能です。

アルミ チャンネル

58089 アルミチャンネル
1.6×10×10
2m (-3mm, +5mm)
アルマイトシルバー

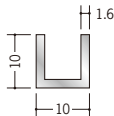

58264 アルミチャンネル
2×12×12
2m (-3mm, +5mm)
アルマイトシルバー

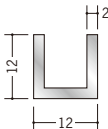

58088 アルミチャンネル
2×15×15
2m (-3mm, +5mm)
アルマイトシルバー

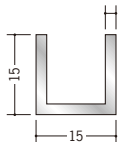

58086 アルミチャンネル
2×20×20
2m (-3mm, +5mm)
アルマイトシルバー

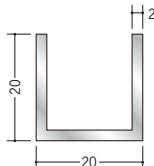

58084 アルミチャンネル
2×25×25
2m (-3mm, +5mm)
アルマイトシルバー

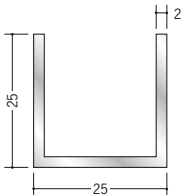

56346 アルミチャンネル
2.4×30×30
2m (-3mm, +5mm)
アルマイトシルバー

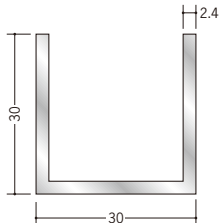

アルミ製品は、1本からカラー仕上げ（焼付塗装）が可能です。

アルミチャンネル

58261 アルミチャンネル
1×7.5×10
2m (-3mm, +5mm)
アルマイトシルバー



58263 アルミチャンネル
1×12×10
2m (-3mm, +5mm)
アルマイトシルバー

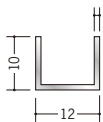

58265 アルミチャンネル
1×14×10
2m (-3mm, +5mm)
アルマイトシルバー

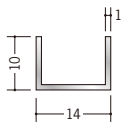

58087 アルミチャンネル
2×18×10
2m (-3mm, +5mm)
アルマイトシルバー

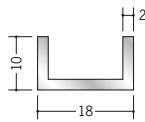

58267 アルミチャンネル
1×18×12
2m (-3mm, +5mm)
アルマイトシルバー

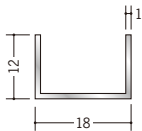

56342 アルミチャンネル
2×22×12
1.82m/アルマイトシルバー

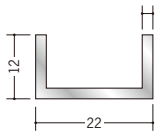

58262 アルミチャンネル
1.2×10×15
2m (-3mm, +5mm)
アルマイトシルバー

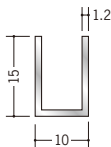

56343 アルミチャンネル
2×25×15
2m (-3mm, +5mm)
アルマイトシルバー

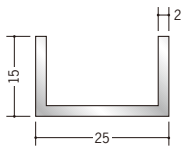

58083 アルミチャンネル
2×30×15
2m (-3mm, +5mm)
アルマイトシルバー

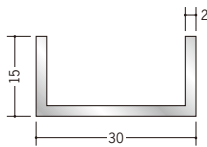

58085 アルミチャンネル
2×35×20
2m/アルマイトシルバー

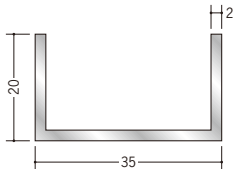

56344 アルミチャンネル
2×40×20
2m (-3mm, +5mm)
アルマイトシルバー

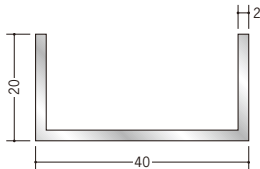

58082 アルミチャンネル
3×40×20
2m (-3mm, +5mm)
アルマイトシルバー

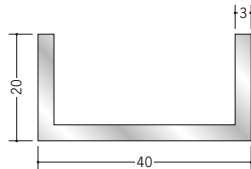

58266 アルミチャンネル
1.5×15×24
2m (-3mm, +5mm)
アルマイトシルバー

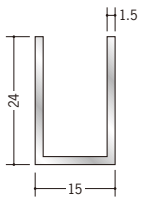

56345 アルミチャンネル
3×50×25
2m (-3mm, +5mm)
アルマイトシルバー

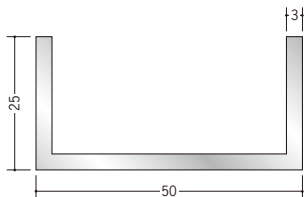

58081 アルミチャンネル
3×60×30
2m (-3mm, +5mm)
アルマイトシルバー



アルミ製品は、1本からカラー仕上げ(焼付塗装)が可能です。

アルミ ブラック&ホワイトメタックス・ブロンズメタックス チャンネル

28081 アルミカラーチャンネル
 2×15×15BW
 2m / ホワイトアルミ1
 電解ブラック

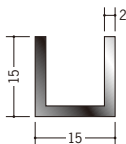

28082 アルミカラーチャンネル
 2×20×20BW
 2m / ホワイトアルミ1
 電解ブラック

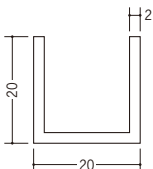

ホワイトアルミ・
 電解ブラックとも
 全面に着色してあります。

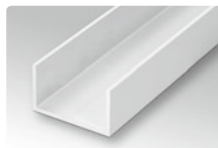

ホワイトアルミ1

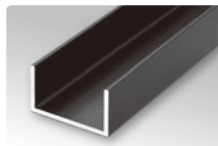

電解ブラック

28084 アルミカラーチャンネル
 2×35×20BW
 2m / ホワイトアルミ1
 電解ブラック

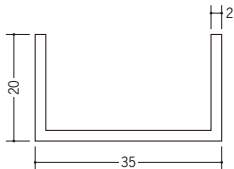

28083 アルミカラーチャンネル
 2×25×25BW
 2m / ホワイトアルミ1
 電解ブラック

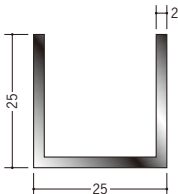

両端の断面は、
 着色後長さを
 カットしているため、
 アルミの素地の色
 (シルバー) です。



別冊カタログがあります



カラーコーディネーション

29131 アルミカラーチャンネル
 2×15×15BR
 2m / 電解ステンカラー
 電解ライトブロンズ
 電解ダークブロンズ

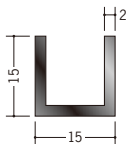

29132 アルミカラーチャンネル
 2×20×20BR
 2m / 電解ステンカラー
 電解ライトブロンズ
 電解ダークブロンズ

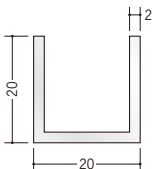

電解ステンカラー・
 電解ライトブロンズ・
 電解ダークブロンズとも
 全面に着色してあります。

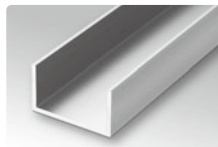

電解ステンカラー

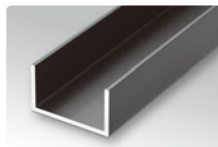

電解ライトブロンズ

29134 アルミカラーチャンネル
 2×35×20BR
 2m / 電解ステンカラー
 電解ライトブロンズ
 電解ダークブロンズ

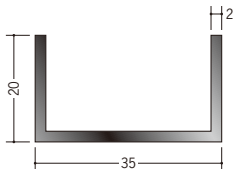

29133 アルミカラーチャンネル
 2×25×25BR
 2m / 電解ステンカラー
 電解ライトブロンズ
 電解ダークブロンズ

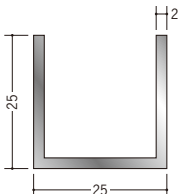

両端の断面は、
 着色後長さを
 カットしているため、
 アルミの素地の色
 (シルバー) です。

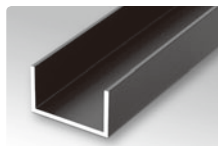

電解ダークブロンズ

アルミ丸パイプ

56348

アルミ丸パイプ 5×1
1.82m/アルマイトシルバー



56349

アルミ丸パイプ 6×1
1.82m/アルマイトシルバー



56350

アルミ丸パイプ 7×1
1.82m/アルマイトシルバー



57996

アルミ丸パイプ 10×1
1.82m/アルマイトシルバー



56351

アルミ丸パイプ 12×1
1.82m/アルマイトシルバー



56352

アルミ丸パイプ 14×1
1.82m/アルマイトシルバー



56353

アルミ丸パイプ 15×1
1.82m/アルマイトシルバー

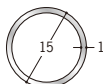

56354

アルミ丸パイプ 16×1
1.82m/アルマイトシルバー

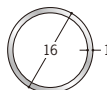

57997

アルミ丸パイプ 20×1
1.82m/アルマイトシルバー

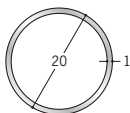

56355

アルミ丸パイプ 25×1
1.82m/アルマイトシルバー

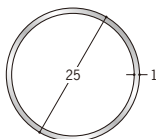

57998

アルミ丸パイプ 30×1.5
1.82m/アルマイトシルバー

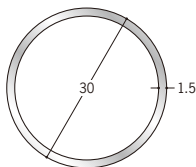

56356

アルミ丸パイプ 32×1.5
1.82m/アルマイトシルバー

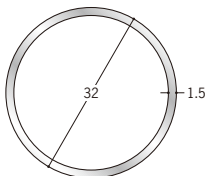

56357

アルミ丸パイプ 35×1.5
1.82m/アルマイトシルバー

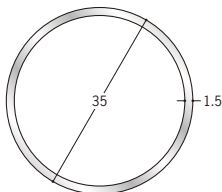

アルミ製品は、1本からカラー仕上げ（焼付塗装）が可能です。

アルミ丸パイプ

57999

アルミ丸パイプ 40×1.5
1.82m / アルマイトシルバー

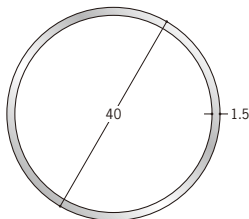

56358

アルミ丸パイプ 45×1.5
1.82m / アルマイトシルバー

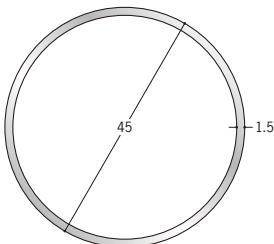

56359

アルミ丸パイプ 50×1.5
1.82m / アルマイトシルバー

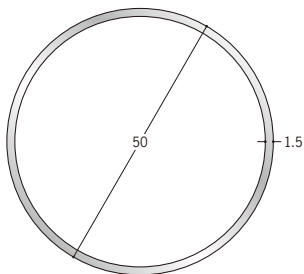

56360

アルミ丸パイプ 60×2
1.82m / アルマイトシルバー

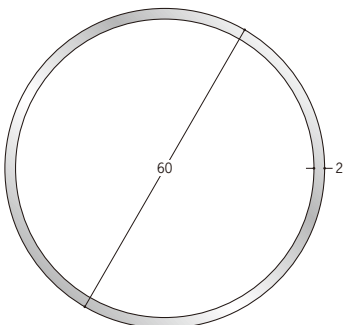

アルミ製品は、1本からカラー仕上げ（焼付塗装）が可能です。

アルミ Zバー

58111 アルミ ZT-2.5
3m/アルマイトシルバー

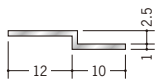

58112 アルミ ZT-3
3m/アルマイトシルバー

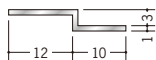

58113 アルミ ZT-3.5
3m/アルマイトシルバー

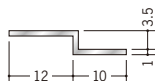

58093 アルミ Zバー 6Z
3m/アルマイトシルバー

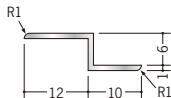

58094 アルミ Zバー 8Z
3m/アルマイトシルバー



58095 アルミ Zバー 9.5Z
3m/アルマイトシルバー



58096 アルミ Zバー 12.5Z
3m/アルマイトシルバー



58100 アルミ Zバー 15Z
3m/アルマイトシルバー

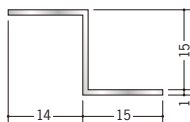

58101 アルミ Zバー 20Z
3m/アルマイトシルバー

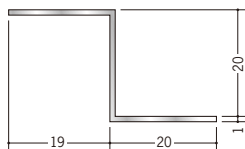

58098 アルミ Zバー 25Z
3m/アルマイトシルバー

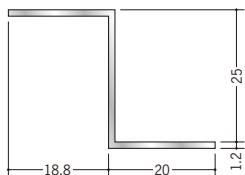

58102 アルミ Zバー 30Z
3m/アルマイトシルバー

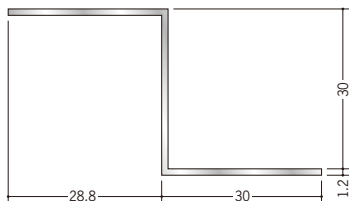

58103 アルミ Zバー 40Z
3m/アルマイトシルバー

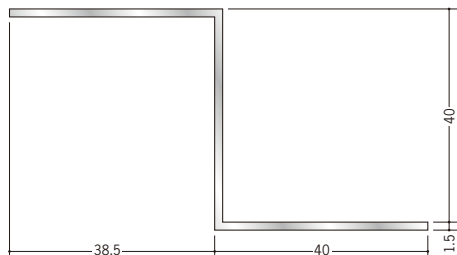

58099 アルミ Zバー 50Z
3m/アルマイトシルバー

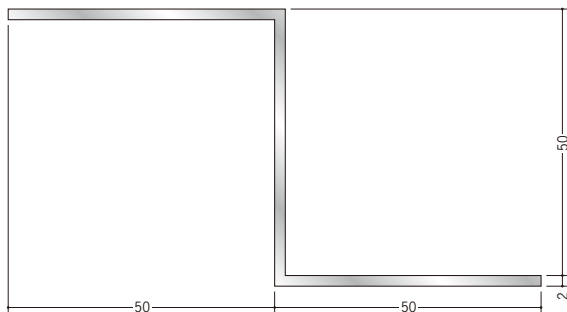

ステンレス コ型見切縁

20001 ステン STC-7
 3m/ヘア-ライン/t=0.8mm

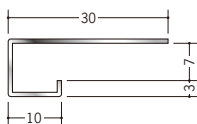

20003 ステン STC-10
 3m/ヘア-ライン/t=0.8mm

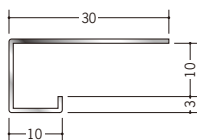

20004 ステン STC-13
 3m/ヘア-ライン/t=0.8mm

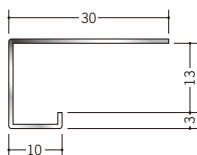

20041 ステン STC-606
 3m/ヘア-ライン/t=0.8mm

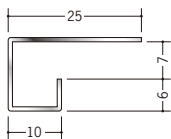

20042 ステン STC-608
 3m/ヘア-ライン/t=0.8mm

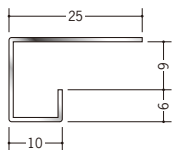

20043 ステン STC-609
 3m/ヘア-ライン/t=0.8mm

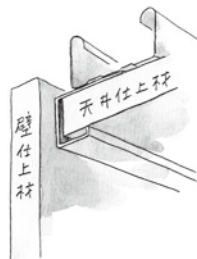
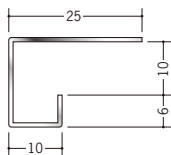

20044 ステン STC-612
 3m/ヘア-ライン/t=0.8mm

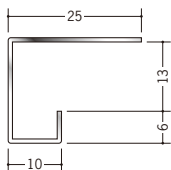

20045 ステン STC-615
 3m/ヘア-ライン/t=0.8mm

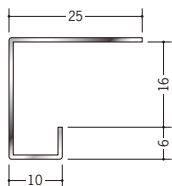

20046 ステン STC-621
 3m/ヘア-ライン/t=0.8mm

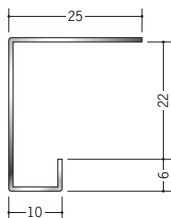

20172 ステン STC-710
 3m/ヘア-ライン/t=0.8mm

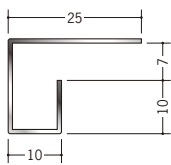

20173 ステン STC-910
 3m/ヘア-ライン/t=0.8mm

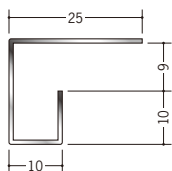

20174 ステン STC-1010
 3m/ヘア-ライン/t=0.8mm

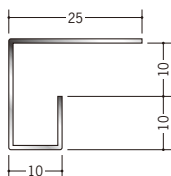

20175 ステン STC-1310
 3m/ヘア-ライン/t=0.8mm

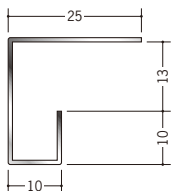

20176 ステン STC-1610
 3m/ヘア-ライン/t=0.8mm

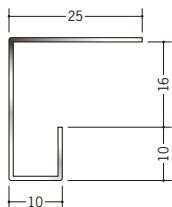

ステンレス見切縁は
 SUS304を
 使用しています。



R加工の場合は、P638～P640をご参照下さい。
 ステンレス製品は、1本からカラー仕上げ（焼付塗装）が可能です。

ステンレス コ型・目透かし型見切縁

20162 ステン STC-720
3m/ヘアライン/t=0.8mm

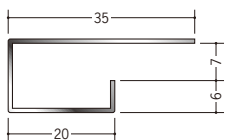

20163 ステン STC-920
3m/ヘアライン/t=0.8mm

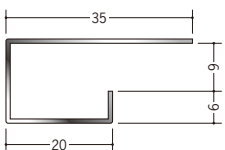

20164 ステン STC-1020
3m/ヘアライン/t=0.8mm

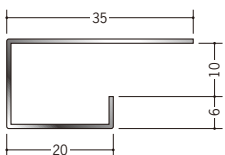

20165 ステン STC-1320
3m/ヘアライン/t=0.8mm

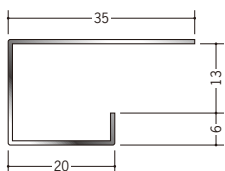

20166 ステン STC-1620
3m/ヘアライン/t=0.8mm

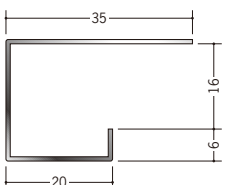

20011 ステン STZ-6
3m/ヘアライン/t=0.8mm

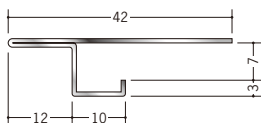

20013 ステン STZ-9
3m/ヘアライン/t=0.8mm

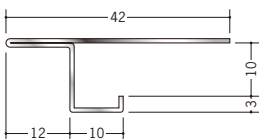

20014 ステン STZ-12
3m/ヘアライン/t=0.8mm

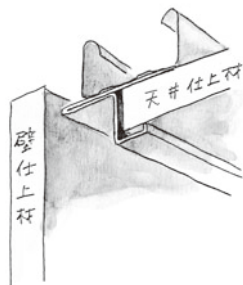
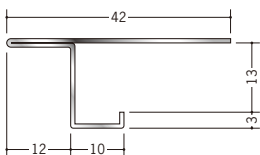

R加工の場合は、P638～P640をご参照下さい。
ステンレス製品は、1本からカラー仕上げ（焼付塗装）が可能です。

ステンレス 下がり壁用見切縁

20070 ステン SZ-9
 2.73m/ヘアライン
 t=0.8mm

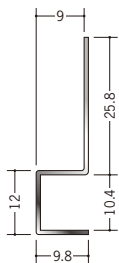

20071 ステン SZ-12
 2.73m/ヘアライン
 t=0.8mm

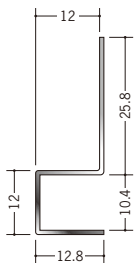

20072 ステン SZ-15
 2.73m/ヘアライン
 t=0.8mm

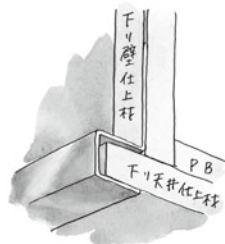
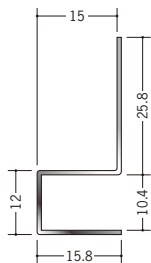

20081 ステン LE-15
 2.73m/ヘアライン
 t=0.8mm

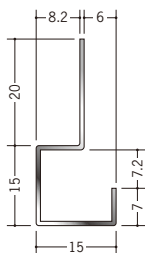

20082 ステン LE-20
 2.73m/ヘアライン
 t=0.8mm

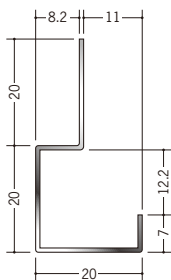

20093 ステン LE-1013
 2.73m/ヘアライン
 t=0.8mm

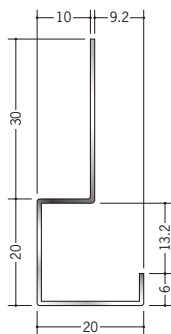

20094 ステン LE-1313
 2.73m/ヘアライン
 t=0.8mm

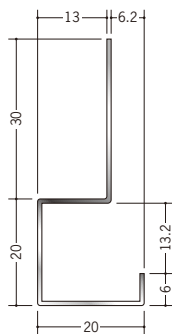

20090 ステン LE-1510
 2.73m/ヘアライン
 t=0.8mm

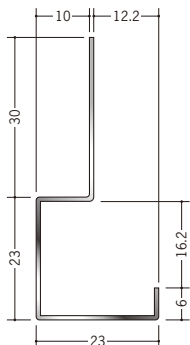

20091 ステン LE-1513
 2.73m/ヘアライン
 t=0.8mm

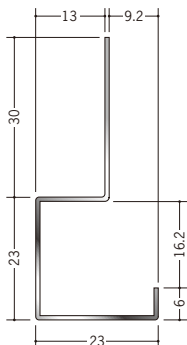

20092 ステン LE-1515
 2.73m/ヘアライン
 t=0.8mm

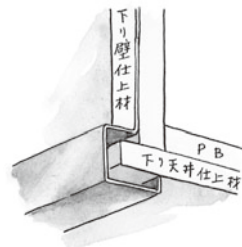
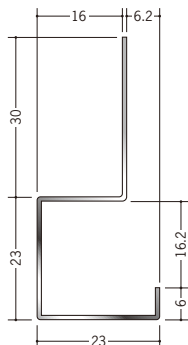

ステンレス製品は、1本からカラー仕上げ（焼付塗装）が可能です。

ステンレス 下がり壁用見切縁

20096 ステン LER-920
2.73m/ヘアーライン
t=0.8mm

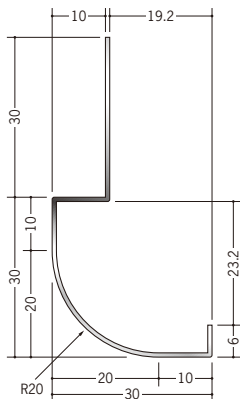

20097 ステン LER-1220
2.73m/ヘアーライン
t=0.8mm

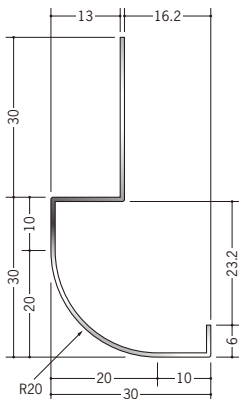

20098 ステン LER-1520
2.73m/ヘアーライン
t=0.8mm

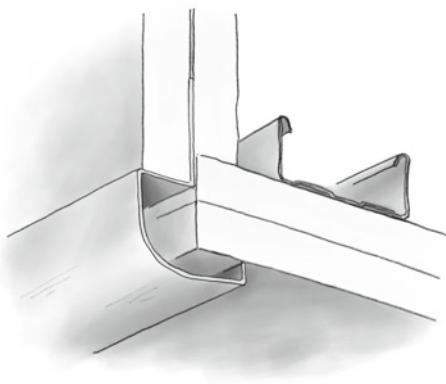
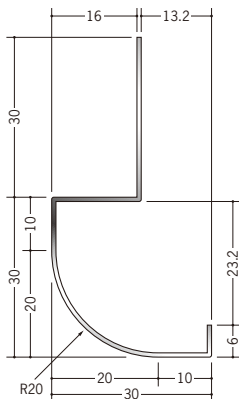

ステンレス製品は、1本からカラー仕上げ（焼付塗装）が可能です。

ステンレス 出隅ジョイナー

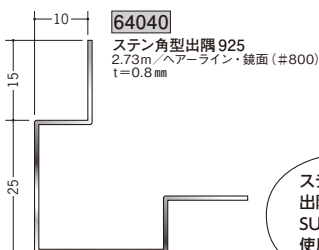
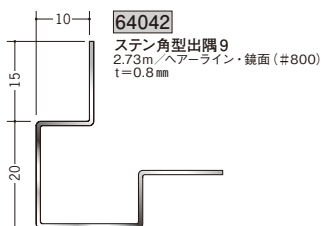
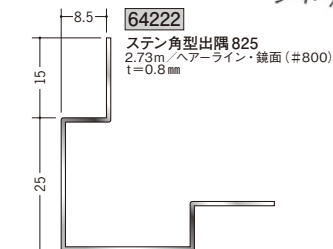
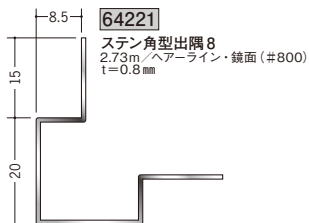
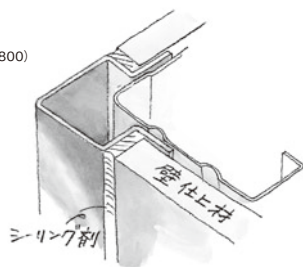
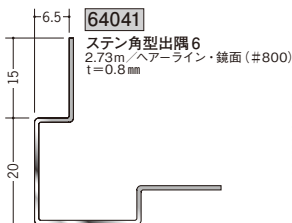
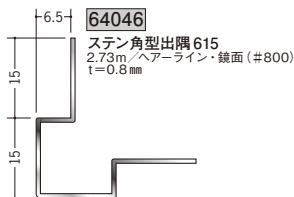

特注寸法も
製作いたします。

ステンレス
出隅ジョイナーは
SUS304を
使用しています。

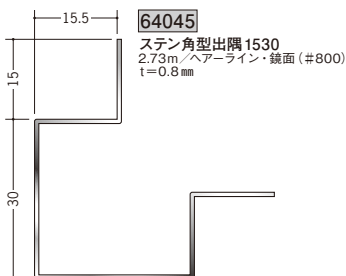
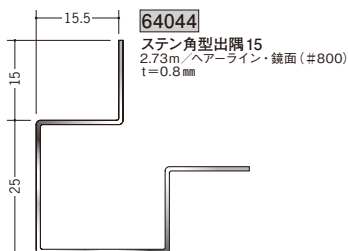
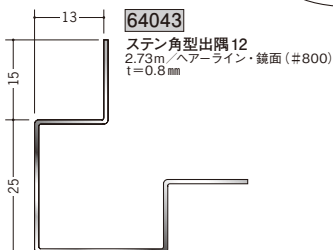
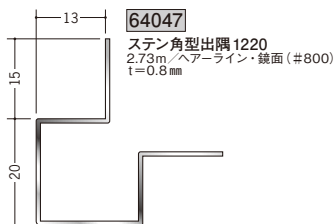

上段 鏡面 (#800)
下段 ヘアライン

ステンレス 出隅ジョイナー

64061

ステン DR-620
2.73m/ヘアライン・鏡面 (#800)
t=0.8mm

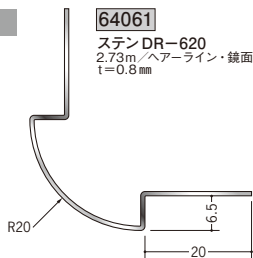

64223

ステン DR-820
2.73m/ヘアライン・鏡面 (#800)
t=0.8mm

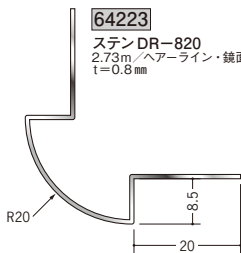

64062

ステン DR-920
2.73m/ヘアライン・鏡面 (#800)
t=0.8mm

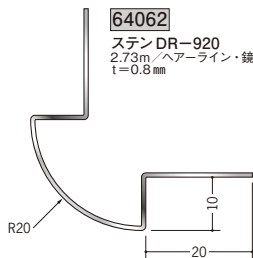

64063

ステン DR-1220
2.73m/ヘアライン・鏡面 (#800)
t=0.8mm

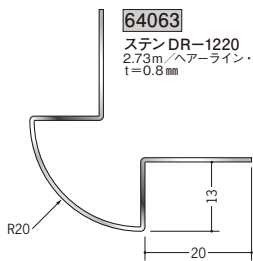

64060

ステン DR-1520
2.73m/ヘアライン・鏡面 (#800)
t=0.8mm

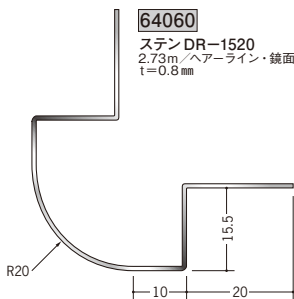

64055

ステン DR-625
2.73m/ヘアライン・鏡面 (#800)
t=0.8mm

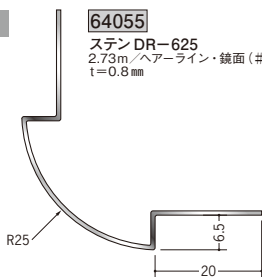

64224

ステン DR-825
2.73m/ヘアライン・鏡面 (#800)
t=0.8mm

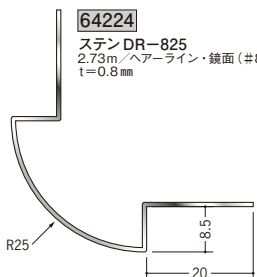

64056

ステン DR-925
2.73m/ヘアライン・鏡面 (#800)
t=0.8mm

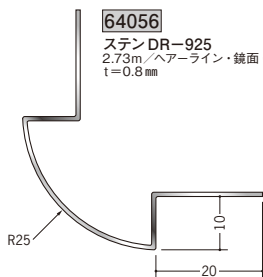

64057

ステン DR-1225
2.73m/ヘアライン・鏡面 (#800)
t=0.8mm

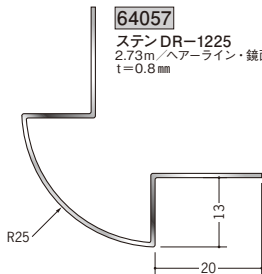

64058

ステン DR-1525
2.73m/ヘアライン・鏡面 (#800)
t=0.8mm

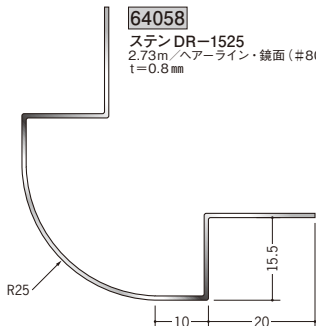

上段 鏡面 (#800)
下段 ヘアライン

ステンレス製品は、1本からカラー仕上げ (焼付塗装) が可能です。

ステンレス 出隅ジョイナー

64064

ステン DR-630
 2.73m/ヘアライン・鏡面 (#800)
 t=0.8mm

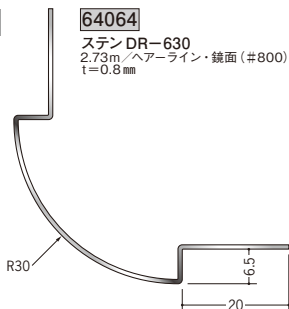

64225

ステン DR-830
 2.73m/ヘアライン・鏡面 (#800)
 t=0.8mm

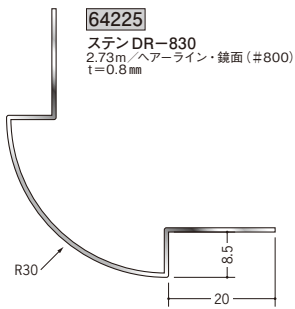

64065

ステン DR-930
 2.73m/ヘアライン・鏡面 (#800)
 t=0.8mm

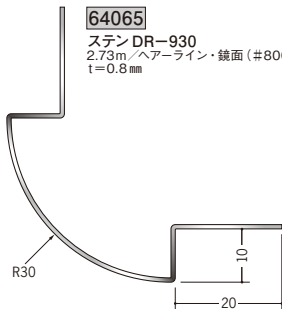

64066

ステン DR-1230
 2.73m/ヘアライン・鏡面 (#800)
 t=0.8mm

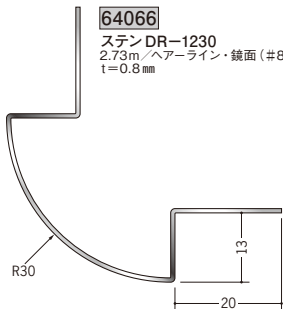

64067

ステン DR-1530
 2.73m/ヘアライン・鏡面 (#800)
 t=0.8mm

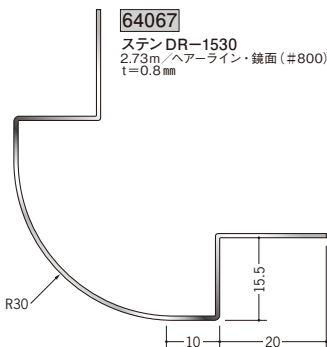

その他、
 特注サイズも
 承ります。

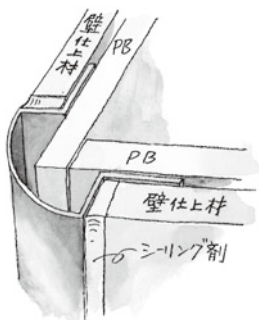

上段 鏡面 (#800)
 下段 ヘアライン

ステンレス製品は、1本からカラー仕上げ(焼付塗装)が可能です。

ステンレス 出隅ジョイナー

64206

ステン DM-615
2.73m / ヘアライン・鏡面 (#800)
t=0.8mm

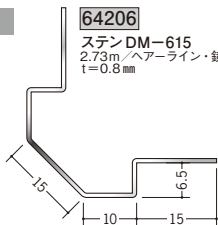

64226

ステン DM-815
2.73m / ヘアライン・鏡面 (#800)
t=0.8mm

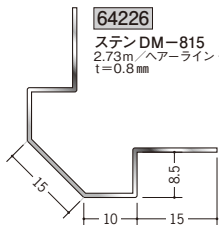

64208

ステン DM-915
2.73m / ヘアライン・鏡面 (#800)
t=0.8mm

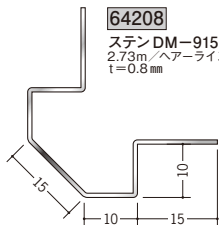

64209

ステン DM-1215
2.73m / ヘアライン・鏡面 (#800)
t=0.8mm

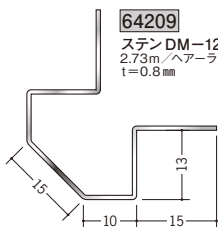

64210

ステン DM-1515
2.73m / ヘアライン・鏡面 (#800)
t=0.8mm

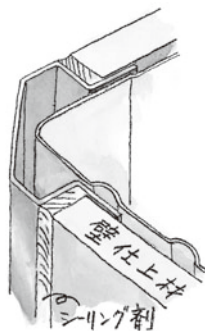
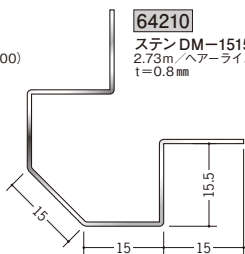

64081

ステン DM-620
2.73m / ヘアライン・鏡面 (#800)
t=0.8mm

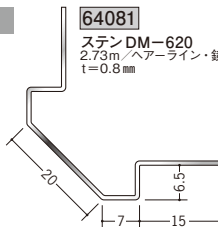

64227

ステン DM-820
2.73m / ヘアライン・鏡面 (#800)
t=0.8mm

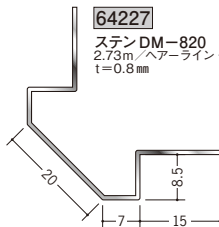

64082

ステン DM-920
2.73m / ヘアライン・鏡面 (#800)
t=0.8mm

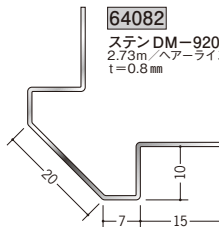

64083

ステン DM-1220
2.73m / ヘアライン・鏡面 (#800)
t=0.8mm

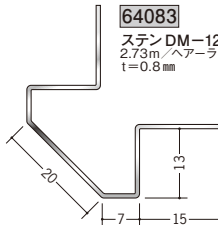

64084

ステン DM-1520
2.73m / ヘアライン・鏡面 (#800)
t=0.8mm

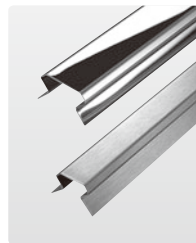
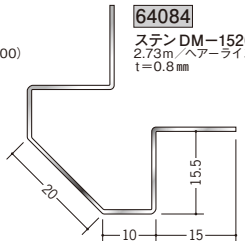

上段 鏡面 (#800)
下段 ヘアライン

ステンレス製品は、1本からカラー仕上げ(焼付塗装)が可能です。

ステンレス 出隅ジョイナー

64201

ステン DM-625
 2.73m / ヘア-ライン・鏡面 (#800)
 t=0.8mm

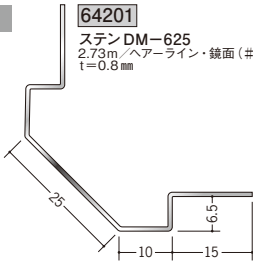

64228

ステン DM-825
 2.73m / ヘア-ライン・鏡面 (#800)
 t=0.8mm

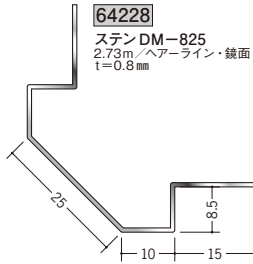

64202

ステン DM-925
 2.73m / ヘア-ライン・鏡面 (#800)
 t=0.8mm

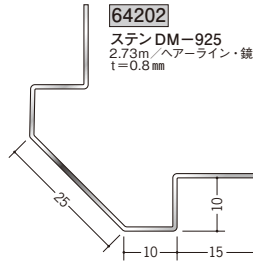

64203

ステン DM-1225
 2.73m / ヘア-ライン・鏡面 (#800)
 t=0.8mm

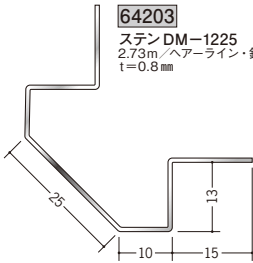

64204

ステン DM-1525
 2.73m / ヘア-ライン・鏡面 (#800)
 t=0.8mm

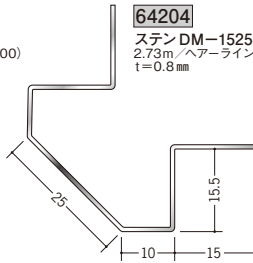

ステンレス
 出隅ジョイナーは
 SUS304を
 使用しています。



特注寸法も
 製作いたします。

64085

ステン DM-630
 2.73m / ヘア-ライン・鏡面 (#800)
 t=0.8mm

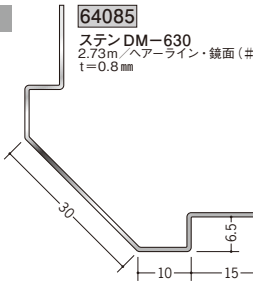

64229

ステン DM-830
 2.73m / ヘア-ライン・鏡面 (#800)
 t=0.8mm

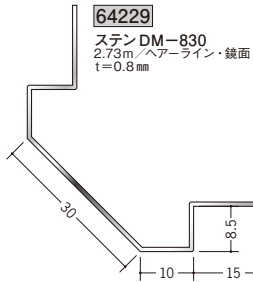

64086

ステン DM-930
 2.73m / ヘア-ライン・鏡面 (#800)
 t=0.8mm

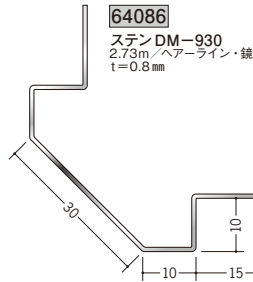

64087

ステン DM-1230
 2.73m / ヘア-ライン・鏡面 (#800)
 t=0.8mm

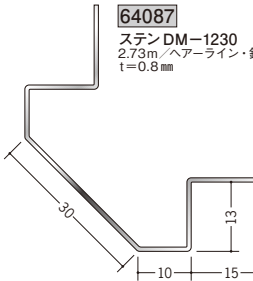

64088

ステン DM-1530
 2.73m / ヘア-ライン・鏡面 (#800)
 t=0.8mm

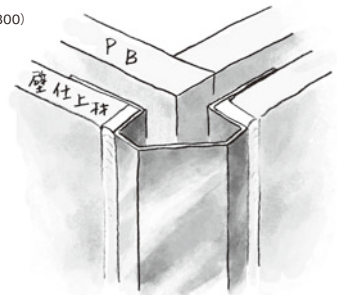
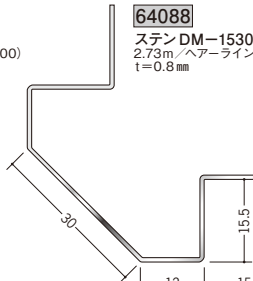

ステンレス製品は、1本からカラー仕上げ(焼付塗装)が可能です。

ステンレス 入隅ジョイナー

64051 ステン角型入隅 6.5
 2.73m/ヘアライン・鏡面 (#800)
 t=0.8mm

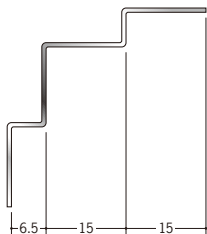

64052 ステン角型入隅 9.5
 2.73m/ヘアライン・鏡面 (#800)
 t=0.8mm

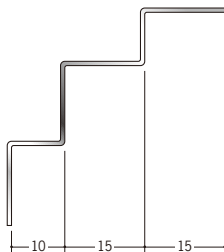

特注寸法も
 製作致します。



64053 ステン角型入隅 12.5
 2.73m/ヘアライン・鏡面 (#800)
 t=0.8mm

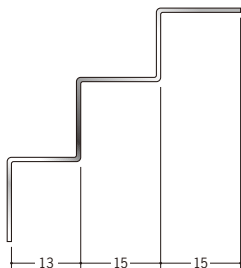

64054 ステン角型入隅 16
 2.73m/ヘアライン・鏡面 (#800)
 t=0.8mm

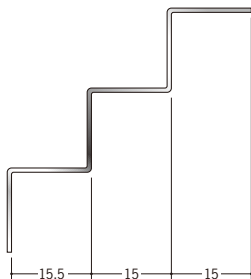

上段 鏡面 (#800)
 下段 ヘアライン

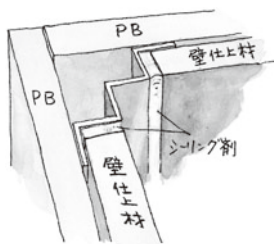

ステンレス製品は、1本からカラー仕上げ（焼付塗装）が可能です。

ステンレス 入隅ジョイナー

64071 ステン IR-620
 2.73m/ヘアライン・鏡面 (#800)
 t=0.8mm

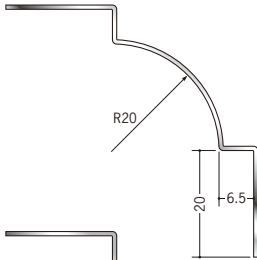

64072 ステン IR-920
 2.73m/ヘアライン・鏡面 (#800)
 t=0.8mm

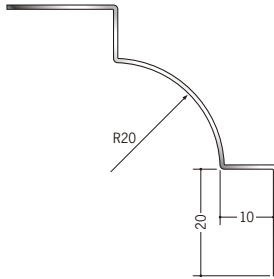

64073 ステン IR-1220
 2.73m/ヘアライン・鏡面 (#800)
 t=0.8mm

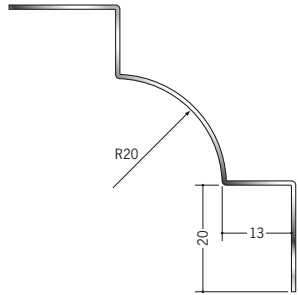

64070 ステン IR-1520
 2.73m/ヘアライン・鏡面 (#800)
 t=0.8mm

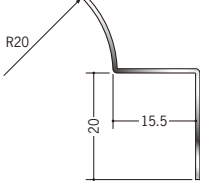

64101 ステン IR-625
 2.73m/ヘアライン・鏡面 (#800)
 t=0.8mm

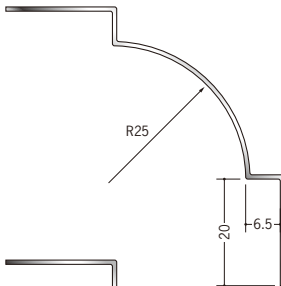

64102 ステン IR-925
 2.73m/ヘアライン・鏡面 (#800)
 t=0.8mm

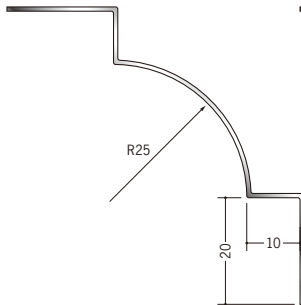

64103 ステン IR-1225
 2.73m/ヘアライン・鏡面 (#800)
 t=0.8mm

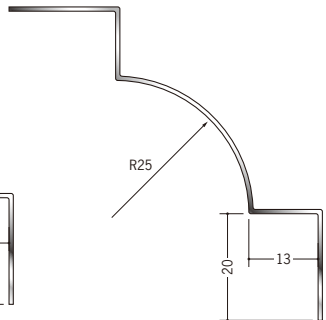

64104 ステン IR-1525
 2.73m/ヘアライン・鏡面 (#800)
 t=0.8mm

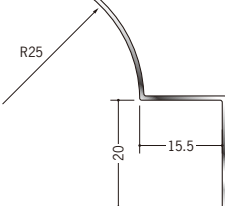

ステンレス製品は、1本からカラー仕上げ（焼付塗装）が可能です。

ステンレス 入隅ジョイナー

64074 ステン IR-630
2.73m / ヘアライン・鏡面 (#800)
t=0.8mm

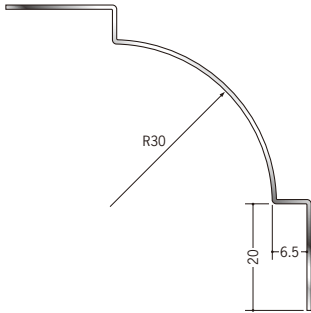

64075 ステン IR-930
2.73m / ヘアライン・鏡面 (#800)
t=0.8mm

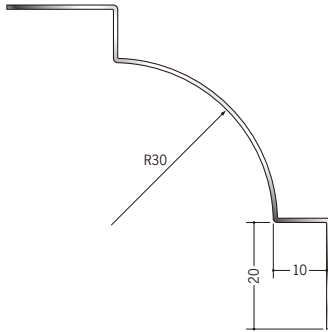

64076 ステン IR-1230
2.73m / ヘアライン・鏡面 (#800)
t=0.8mm

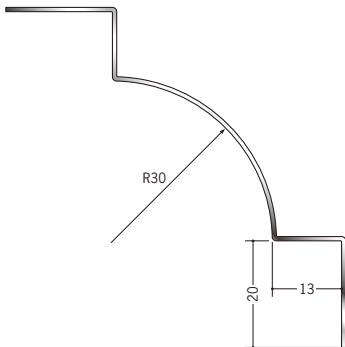

64077 ステン IR-1530
2.73m / ヘアライン・鏡面 (#800)
t=0.8mm

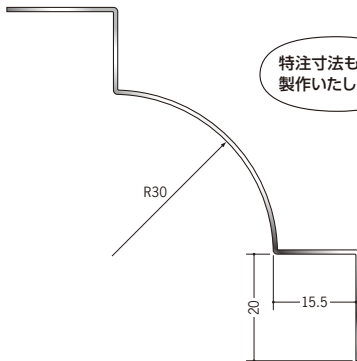

ステンレス
入隅ジョイナーは
SUS304を
使用しています。

特注寸法も
製作いたします。

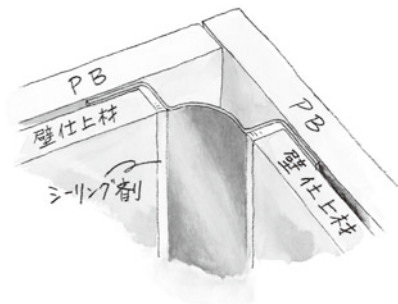

上段 鏡面 (#800)
下段 ヘアライン

ステンレス製品は、1本からカラー仕上げ(焼付塗装)が可能です。

ステンレス 入隅ジョイナー

64091 ステン IM-620
 2.73m/ヘアライン・鏡面 (#800)
 t=0.8mm

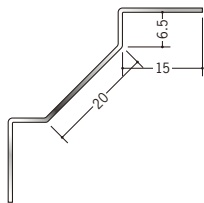

64092 ステン IM-920
 2.73m/ヘアライン・鏡面 (#800)
 t=0.8mm

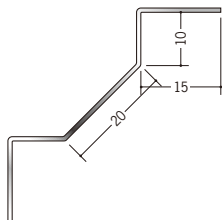

64093 ステン IM-1220
 2.73m/ヘアライン・鏡面 (#800)
 t=0.8mm

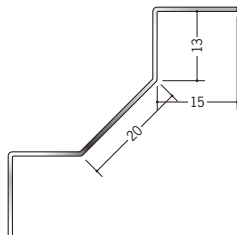

64094 ステン IM-1520
 2.73m/ヘアライン・鏡面 (#800)
 t=0.8mm

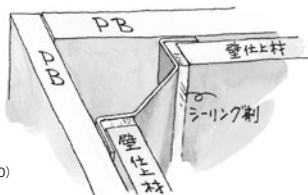
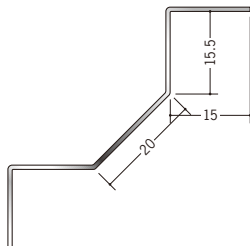

64095 ステン IM-630
 2.73m/ヘアライン・鏡面 (#800)
 t=0.8mm

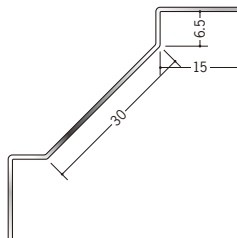

64096 ステン IM-930
 2.73m/ヘアライン・鏡面 (#800)
 t=0.8mm

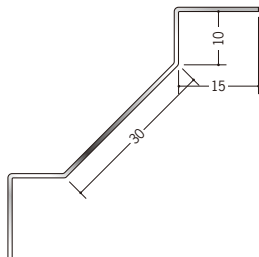

64097 ステン IM-1230
 2.73m/ヘアライン・鏡面 (#800)
 t=0.8mm

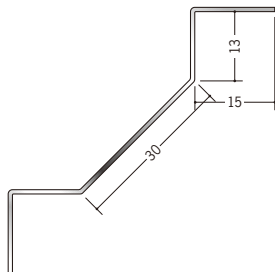

64098 ステン IM-1530
 2.73m/ヘアライン・鏡面 (#800)
 t=0.8mm

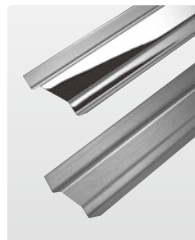
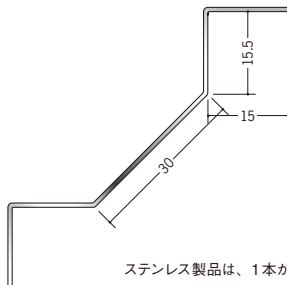

上段 鏡面 (#800)
 下段 ヘアライン

ステンレス製品は、1本からカラー仕上げ(焼付塗装)が可能です。

ステンレス コ型ジョイナー

63103 ステン SCS-6.5
2m/ヘアライン/t=0.8mm

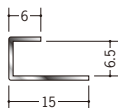

63105 ステン SCS-10
2m/ヘアライン/t=0.8mm

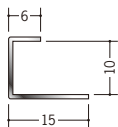

63106 ステン SCS-13
2m/ヘアライン/t=0.8mm

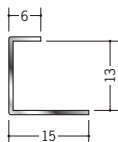

63107 ステン SCS-15
2m/ヘアライン/t=0.8mm

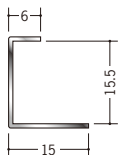

63120 ステン SCM-6
2m/ヘアライン/t=0.8mm

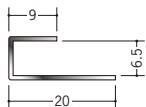

63122 ステン SCM-9
2m/ヘアライン/t=0.8mm

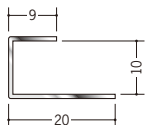

63123 ステン SCM-12
2m/ヘアライン/t=0.8mm

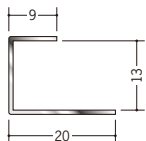

63124 ステン SCM-15
2m/ヘアライン/t=0.8mm

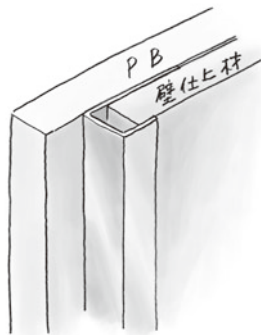
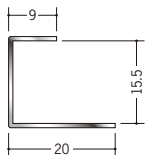

ステンレス見切線は
SUS304を
使用しています。



R加工の場合は、P638～P640をご参照下さい。
ステンレス製品は、1本からカラー仕上げ（焼付塗装）が可能です。

ステンレス ハット型ジョイナー

20085 ステンハット型 HE-10
2.73m/ヘアライン/t=0.8mm

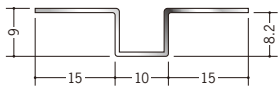

20086 ステンハット型 HE-15
2.73m/ヘアライン/t=0.8mm

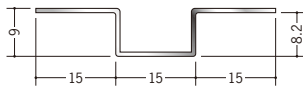

20087 ステンハット型 HE-20
2.73m/ヘアライン/t=0.8mm

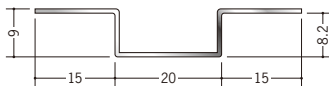

20088 ステンハット型 HK-20
2.73m/ヘアライン/t=0.8mm

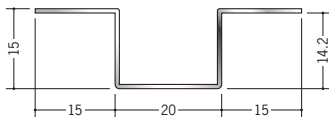

20089 ステンハット型 HK-25
2.73m/ヘアライン/t=0.8mm

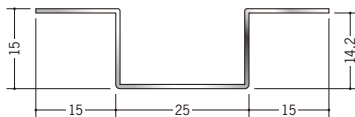

ステンレス見切線は
SUS304を
使用しています。



ハット型 HE・HKは、
両面養生しています。

R加工の場合は、P638～P640をご参照下さい。
ステンレス製品は、1本からカラー仕上げ（焼付塗装）が可能です。

ステンレス 腰壁見切

20070 ステン SZ-9
2.73m/ヘアライン
t=0.8mm

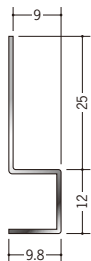

20071 ステン SZ-12
2.73m/ヘアライン
t=0.8mm

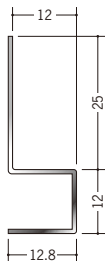

20072 ステン SZ-15
2.73m/ヘアライン
t=0.8mm



63111 ステン SKM-1015
2.73m/ヘアライン・鏡面 (#800)
t=0.8mm

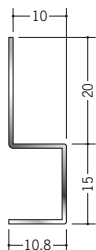

63112 ステン SKM-1020
2.73m/ヘアライン・鏡面 (#800)
t=0.8mm

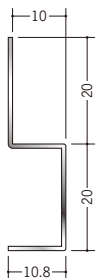

63113 ステン SKM-1025
2.73m/ヘアライン・鏡面 (#800)
t=0.8mm

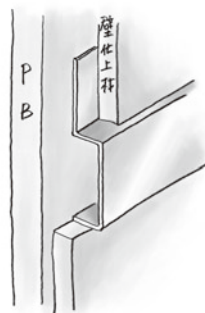
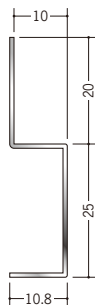

63114 ステン SKM-1515
2.73m/ヘアライン・鏡面 (#800)
t=0.8mm

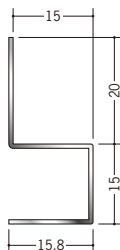

63115 ステン SKM-1520
2.73m/ヘアライン・鏡面 (#800)
t=0.8mm

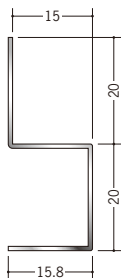

63116 ステン SKM-1525
2.73m/ヘアライン・鏡面 (#800)
t=0.8mm

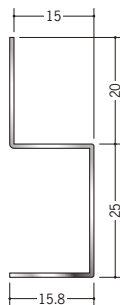

ステンレス製品は、1本からカラー仕上げ（焼付塗装）が可能です。

ステンレス 腰壁見切・立ち上げ見切

63100 ステン SMK-1
2m/ヘアライン
t=0.8mm

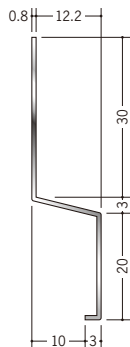

63101 ステン SMK-2
2m/ヘアライン
t=0.8mm

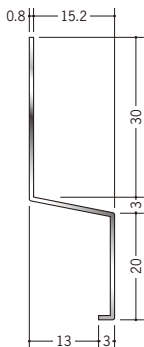

63102 ステン SMK-3
2m/ヘアライン
t=0.8mm

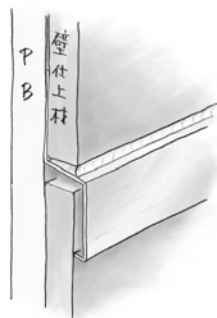
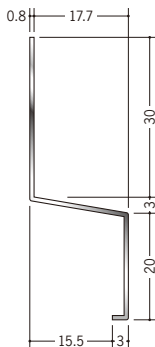

20106 ステン SUB-2.5
2m/ヘアライン
t=0.8mm

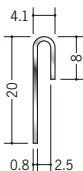

20107 ステン SUB-3
2m/ヘアライン
t=0.8mm

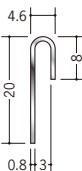

20108 ステン SUB-3.5
2m/ヘアライン
t=0.8mm

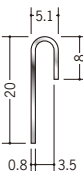

20111 ステン SUC-2.5
2m/ヘアライン
t=0.8mm

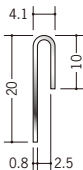

20112 ステン SUC-3
2m/ヘアライン
t=0.8mm

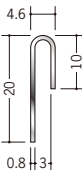

20113 ステン SUC-3.5
2m/ヘアライン
t=0.8mm

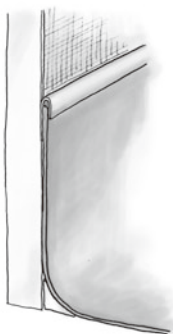
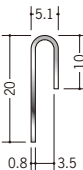

接着剤にて固定し、
長尺シートを立ち
上げます。

別冊カタログがあります



「腰壁見切&巾木」

ステンレス製品は、1本からカラー仕上げ（焼付塗装）が可能です。

ステンレス 巾木

41078

ステンレス板巾木 30
2m/ヘアライン
t=0.8mm



41079

ステンレス板巾木 40
2m/ヘアライン
t=0.8mm



41080

ステンレス板巾木 50
2m/ヘアライン
t=0.8mm



41081

ステンレス板巾木 60
2m/ヘアライン
t=0.8mm



41082

ステンレス板巾木 75
2m/ヘアライン
t=0.8mm



片面養生
フィルム付
です。



ステンレス板巾木は、
SUS304を
使用しています。

壁仕上材に
接着剤で
圧着して下さい。

ステンレス板巾木役物

1辺あたり200mm(働き寸法)
働き寸法とは? → P480

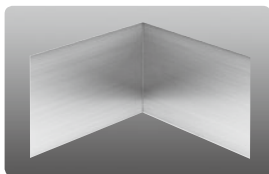
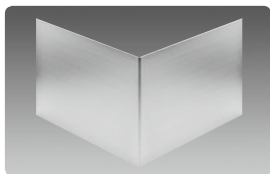

- 41100** ステンレス板巾木 30 直角出隅
- 41102** ステンレス板巾木 40 直角出隅
- 41104** ステンレス板巾木 50 直角出隅
- 41087** ステンレス板巾木 60 直角出隅
- 41089** ステンレス板巾木 75 直角出隅
- 41091** ステンレス板巾木 100 直角出隅
- 41093** ステンレス板巾木 150 直角出隅
- 41095** ステンレス板巾木 200 直角出隅
- 41097** ステンレス板巾木 300 直角出隅

- 41101** ステンレス板巾木 30 直角入隅
- 41103** ステンレス板巾木 40 直角入隅
- 41105** ステンレス板巾木 50 直角入隅
- 41088** ステンレス板巾木 60 直角入隅
- 41090** ステンレス板巾木 75 直角入隅
- 41092** ステンレス板巾木 100 直角入隅
- 41094** ステンレス板巾木 150 直角入隅
- 41096** ステンレス板巾木 200 直角入隅
- 41098** ステンレス板巾木 300 直角入隅

ステンレス製品は、1本からカラー仕上げ(焼付塗装)が可能です。

ステンレス 巾木

41083

ステンレス板巾木 100
 2m/ヘアライン
 t=0.8mm



41084

ステンレス板巾木 150
 2m/ヘアライン
 t=0.8mm



41085

ステンレス板巾木 200
 2m/ヘアライン
 t=0.8mm



41086

ステンレス板巾木 300
 2m/ヘアライン
 t=0.8mm

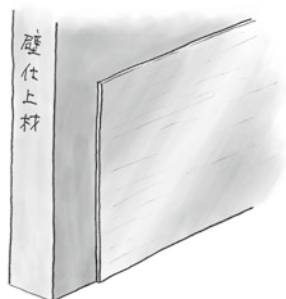

別冊カタログがあります



「壁見切と巾木」

ステンレス製品は、1本からカラー仕上げ（焼付塗装）が可能です。

ステンレス 巾木

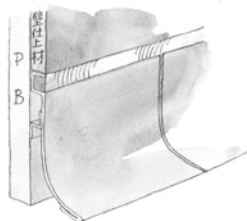
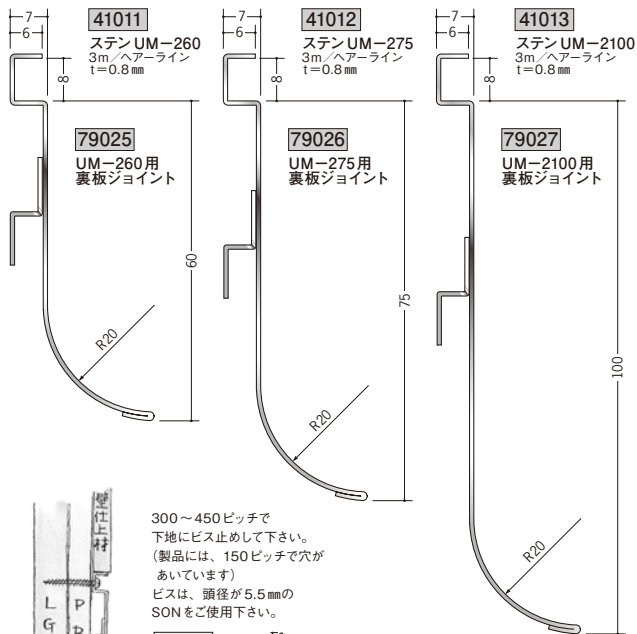

ステンレス巾木のジョイント部は、目地をとり、裏板ジョイントをコーキング受けにして、コーキングして下さい。ビスを打った目地部にもコーキング剤を充填して下さい。

ステンレス 腰壁見切・巾木

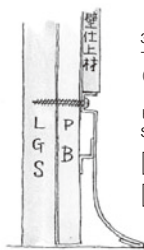

300～450ピッチで下地にビス止めて下さい。(製品には、150ピッチで穴があいています)ビスは、頭径が5.5mmのSONをご使用下さい。

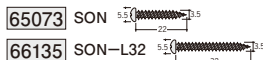

ビス打ち部分には150ピッチで穴(4φ)があいています。

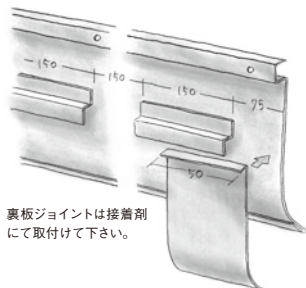

- 79135** ステン UM-260 サイドキャップ
ヘアースライン/ t=0.8mm
- 79136** ステン UM-275 サイドキャップ
ヘアースライン/ t=0.8mm
- 79137** ステン UM-2100 サイドキャップ
ヘアースライン/ t=0.8mm
- 79138** ステン UM-2150 サイドキャップ
ヘアースライン/ t=0.8mm
- 79139** ステン UM-2200 サイドキャップ
ヘアースライン/ t=0.8mm

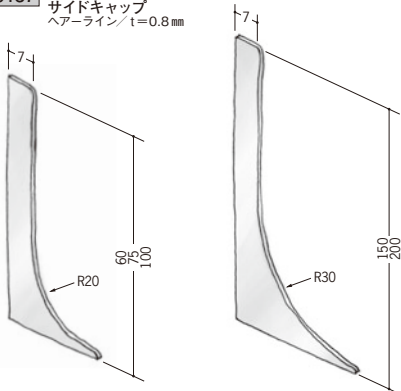

ステンレス製品は、1本からカラー仕上げ(焼付塗装)が可能です。

ステンレス 巾木

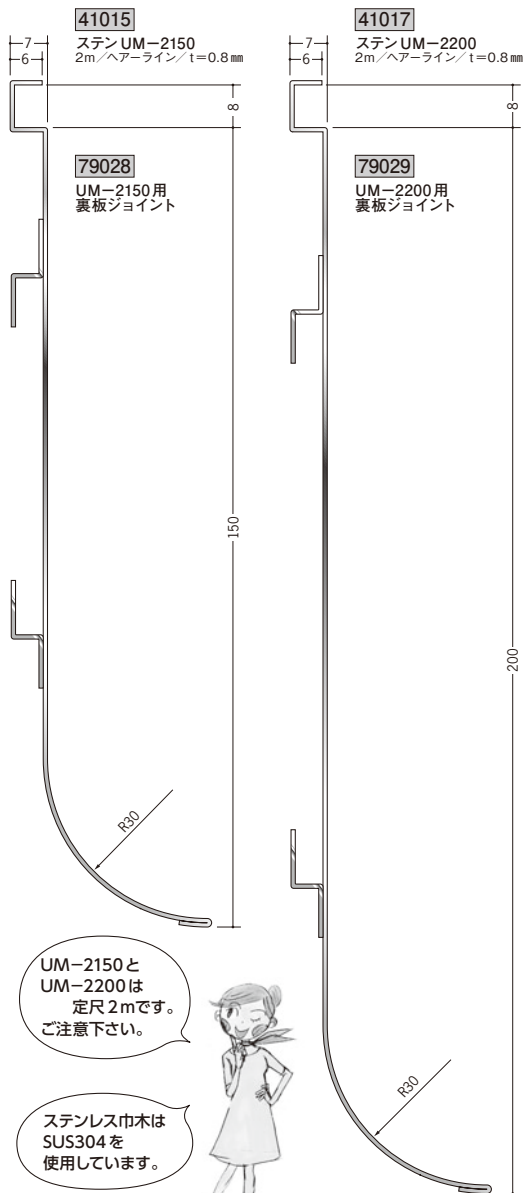

UM-2150と
UM-2200は
定尺2mです。
ご注意ください。

ステンレス巾木は
SUS304を
使用しています。



働き寸法の説明は、
P480です。



ステンレス巾木UM役物

1辺あたり200mm(働き寸法)

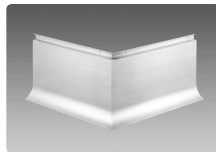

- 41061 UM-260 直角出隅
- 41063 UM-275 直角出隅
- 41065 UM-2100 直角出隅
- 41067 UM-2150 直角出隅
- 41069 UM-2200 直角出隅

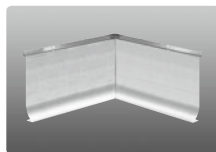

- 41060 UM-260 直角入隅
- 41062 UM-275 直角入隅
- 41064 UM-2100 直角入隅
- 41066 UM-2150 直角入隅
- 41068 UM-2200 直角入隅

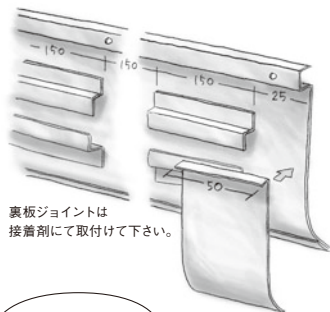

裏板ジョイントは
接着剤にて取付けて下さい。

別冊カタログがあります



「腰壁見切&巾木」

ステンレス製品は、1本からカラー仕上げ(焼付塗装)が可能です。

ステンレス 巾木

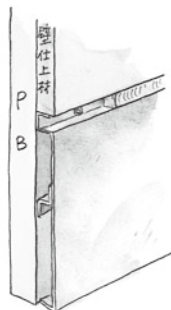
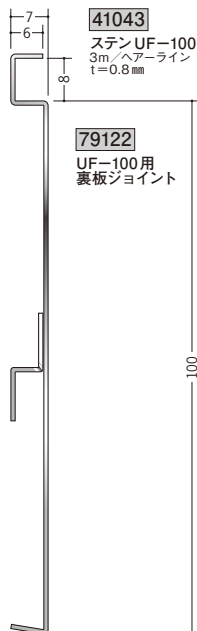
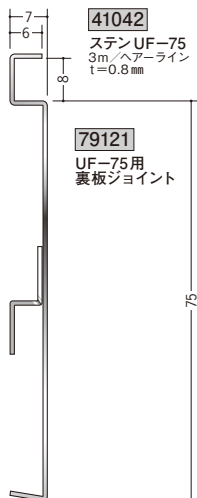
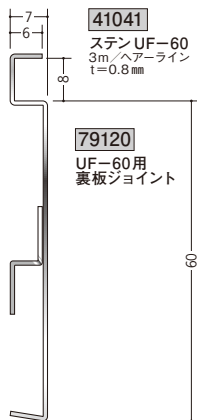

ビスを打った部分には、コーキング剤を充填して下さい。

ビスは、頭径が5.5mmのSONをご使用下さい。

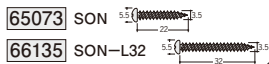

ステンレス巾木UF 役物

1辺あたり200mm(働き寸法)
 働き寸法とは? → P480

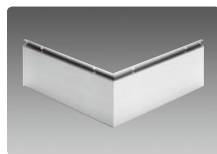

- 41071** UF-60 直角出隅
- 41073** UF-75 直角出隅
- 41075** UF-100 直角出隅

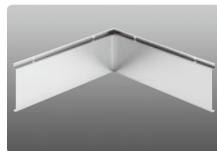

- 41070** UF-60 直角入隅
- 41072** UF-75 直角入隅
- 41074** UF-100 直角入隅

ビス打ち部分には、150ピッチで4φの穴があいています。

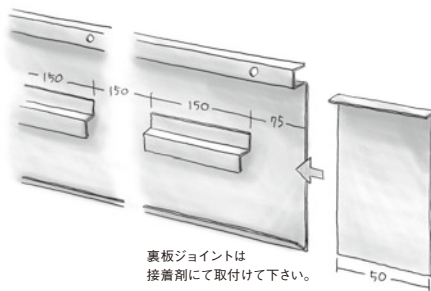

別冊カタログがあります



ステンレス製品は、1本からカラー仕上げ(焼付塗装)が可能です。

ステンレス 複合巾木

41111

ステンレス複合巾木H-60
2m/ヘアライン

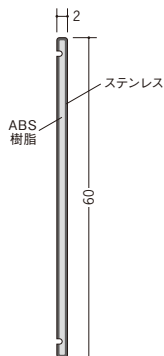

41112

ステンレス複合巾木H-75
2m/ヘアライン

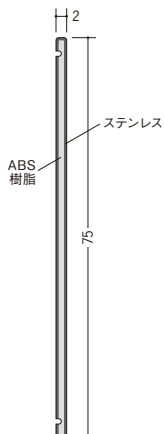

41113

ステンレス複合巾木H-100
2m/ヘアライン

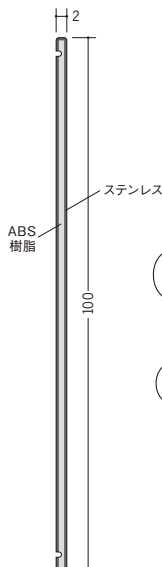

表面はステンレス (SUS304L)
ヘアライン、芯部は
ABS樹脂の複合材です。

壁見切縁としても、
ご利用頂けます。

接着剤にて
取り付けて下さい。



ステンレス複合巾木役物

1辺あたり450mm (働き寸法)
働き寸法とは? → P480

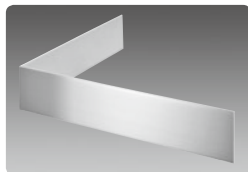

41114 ステンレス複合巾木H-60直角出隅

41115 ステンレス複合巾木H-75直角出隅

41116 ステンレス複合巾木H-100直角出隅

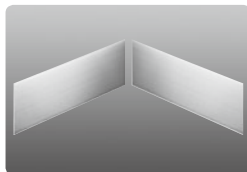

41117 ステンレス複合巾木H-60直角入隅 (カットのみ)

41118 ステンレス複合巾木H-75直角入隅 (カットのみ)

41119 ステンレス複合巾木H-100直角入隅 (カットのみ)

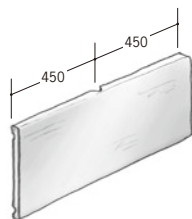

直角出隅は、
Vカット加工品です。
現場で折曲げて
使用して下さい。

直角入隅は、
トメカットのみです。
カット部に多少のバリが
ありますので、取り扱いに
ご注意下さい。



ステンレス アングル

20029 ステンアングル
0.8×10×10
2m/ヘアーライン

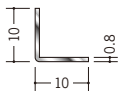

20030 ステンアングル
0.8×15×15
3m/ヘアーライン

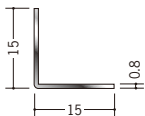

20031 ステンアングル
0.8×20×20
3m/ヘアーライン

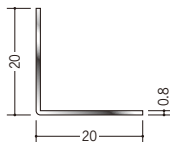

20032 ステンアングル
0.8×25×25
3m/ヘアーライン

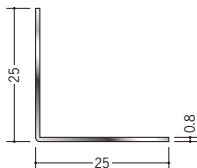

20033 ステンアングル
0.8×30×30
3m/ヘアーライン

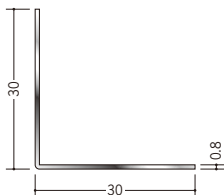

20034 ステンアングル
0.8×40×40
3m/ヘアーライン

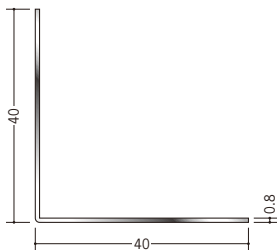

20047 ステンアングル
0.8×50×50
3m/ヘアーライン

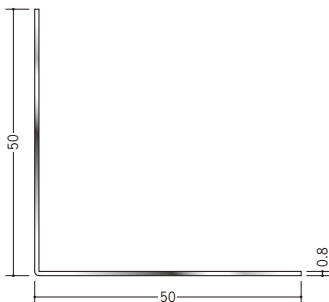

63142 ステンアングル
0.8×100×100
3m/ヘアーライン

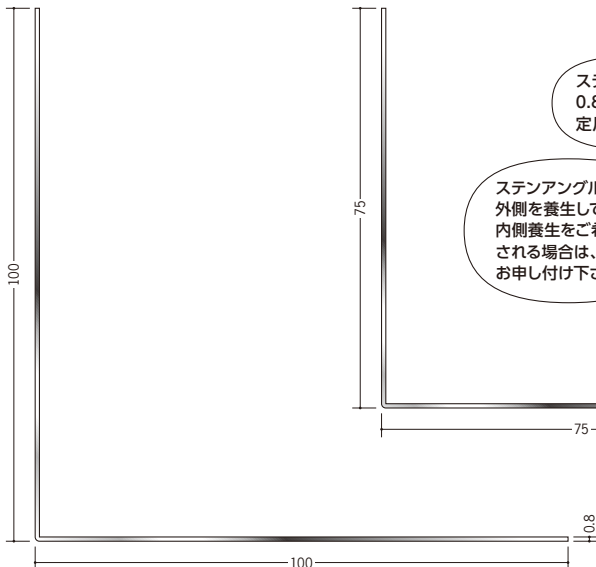

63141 ステンアングル
0.8×75×75
3m/ヘアーライン



ステンアングル
0.8×10×10の
定尺は2mです。

ステンレスアングルは、
SUS304を使用して
います。

ステンアングルは、
外側を養生しています。
内側養生をご希望
される場合は、別途
お申し付け下さい。

アングルの角は、
肉厚分程度の
Rがついています。

R加工の場合は、P638～P640をご参照下さい。
ステンレス製品は、1本からカラー仕上げ（焼付塗装）が可能です。

ステンレス アングル

20039 ステンアングル
 1.5×15×15
 3m/ヘアーライン

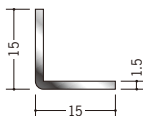

20035 ステンアングル
 1.5×20×20
 3m/ヘアーライン

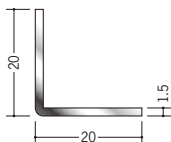

20036 ステンアングル
 1.5×25×25
 3m/ヘアーライン

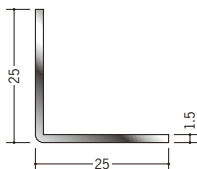

20037 ステンアングル
 1.5×30×30
 3m/ヘアーライン

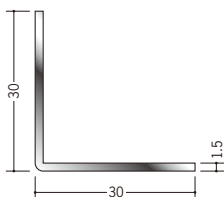

20038 ステンアングル
 1.5×40×40
 3m/ヘアーライン

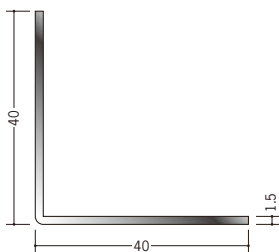

20048 ステンアングル
 1.5×50×50
 3m/ヘアーライン

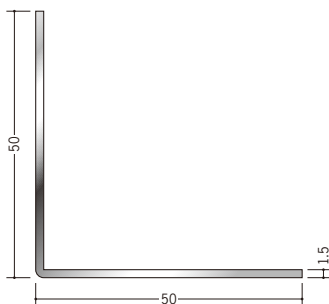

20067 ステンアングル SL35-20R
 3m/ヘアーライン

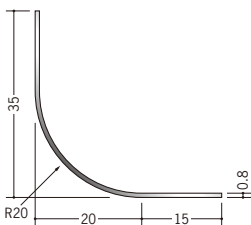

20068 ステンアングル SL40-25R
 3m/ヘアーライン

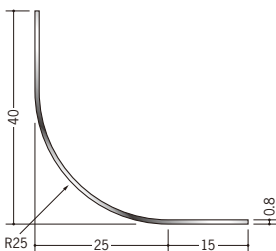

20069 ステンアングル SL45-30R
 3m/ヘアーライン

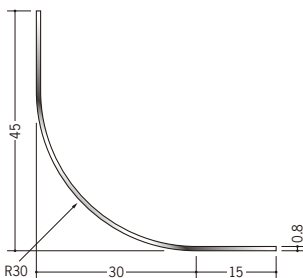

20015 ステン 5mm面取アングル 20
 3m/ヘアーライン

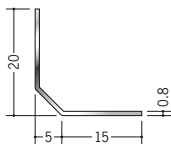

20016 ステン 10mm面取アングル 25
 3m/ヘアーライン

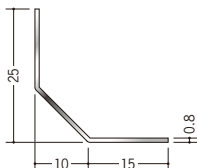

アングルの角は、
 肉厚分程度の
 Rがついています。

ステンアングルは、
 外側を養生しています。
 内側養生をご希望
 される場合は、別途
 お申し付け下さい。



ステンレス製品は、1本からカラー仕上げ（焼付塗装）が可能です。

ステンレス アングル・Zバー

63131 ステンアングル
 0.8×10×15
 2m/ヘアライン

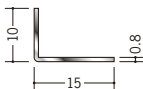

63132 ステンアングル
 0.8×10×20
 2m/ヘアライン

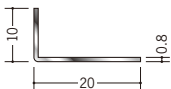

63133 ステンアングル
 0.8×10×25
 2m/ヘアライン

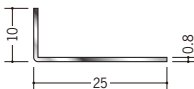

63134 ステンアングル
 0.8×10×30
 2m/ヘアライン

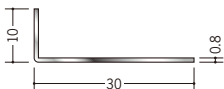

63135 ステンアングル
 0.8×10×40
 2m/ヘアライン

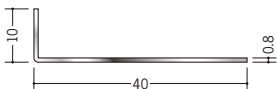

ステンアングルは、
 外側を養生しています。
 内側養生をご希望される
 場合は、別途お申し付け
 下さい。



63136 ステンアングル
 0.8×15×20
 2m/ヘアライン

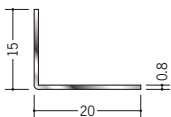

63137 ステンアングル
 0.8×15×25
 2m/ヘアライン

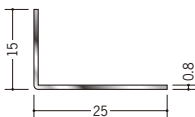

63138 ステンアングル
 0.8×15×30
 2m/ヘアライン

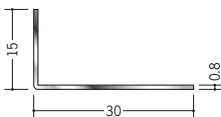

63139 ステンアングル
 0.8×15×40
 2m/ヘアライン

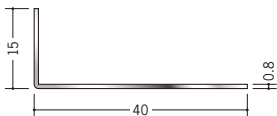

63125 ステンZバーS-612
 3m/ヘアライン

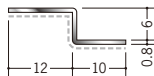

63126 ステンZバーS-912
 3m/ヘアライン

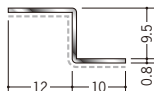

63127 ステンZバーS-1212
 3m/ヘアライン

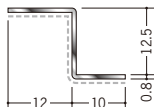

ステンZバーは、
 -----の部分が
 養生面です。



R加工の場合は、P638～P640をご参照下さい。
 ステンレス製品は、1本からカラー仕上げ（焼付塗装）が可能です。

ステンレス チャンネル

20019 ステンチャンネル
0.8×8×10
2m/ヘアーライン

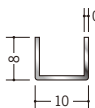

20021 ステンチャンネル
0.8×10×20
3m/ヘアーライン

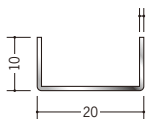

20028 ステンチャンネル
0.8×10×25
3m/ヘアーライン

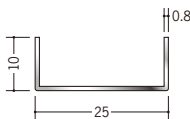

20022 ステンチャンネル
0.8×10×30
3m/ヘアーライン

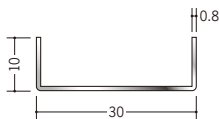

20122 ステンチャンネル
0.8×10×50
3m/ヘアーライン

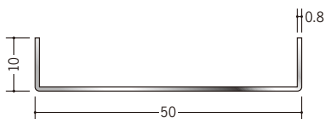

63143 ステンチャンネル
0.8×12×12
3m/ヘアーライン

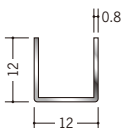

63146 ステンチャンネル
0.8×15×15
3m/ヘアーライン

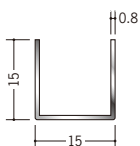

63145 ステンチャンネル
0.8×15×25
3m/ヘアーライン

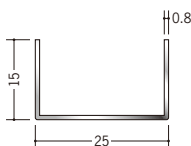

63147 ステンチャンネル
0.8×15×30
3m/ヘアーライン

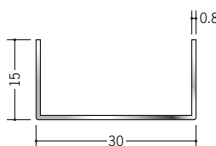

20023 ステンチャンネル
0.8×20×20
3m/ヘアーライン

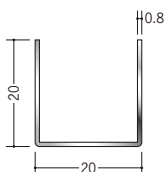

20020 ステンチャンネル
0.8×25×25
3m/ヘアーライン

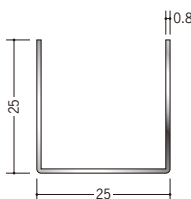

20024 ステンチャンネル
0.8×30×30
3m/ヘアーライン

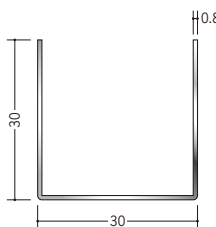

20123 ステンチャンネル
1.2×10×40
3m/ヘアーライン

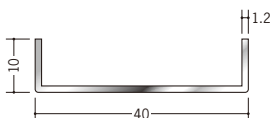

20124 ステンチャンネル
1.2×10×50
3m/ヘアーライン

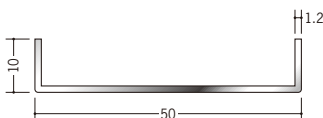

20027 ステンチャンネル
1.2×20×40
3m/ヘアーライン

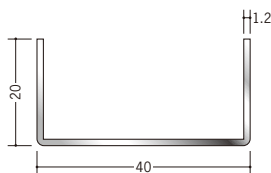

20025 ステンチャンネル
1.5×10×25
3m/ヘアーライン

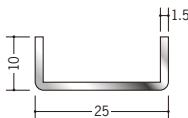

20026 ステンチャンネル
1.5×10×30
3m/ヘアーライン

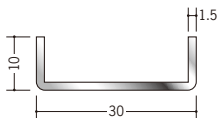

ステンチャンネル
0.8×8×10の
定尺は2mです。



チャンネルの角は、
肉厚分程度の
Rがついています。

R加工の場合は、P638～P640をご参照下さい。
ステンレス製品は、1本からカラー仕上げ（焼付塗装）が可能です。

ステンレス 平角 (フラットバー)

20125 ステン平角 2×15
2m/ヘアライン

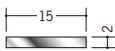

20126 ステン平角 2×20
2m/ヘアライン

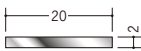

20127 ステン平角 2×40
2m/ヘアライン



20128 ステン平角 3×10
2m/ヘアライン



20157 ステン平角 3×13
2m/ヘアライン

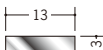

20129 ステン平角 3×15
2m/ヘアライン

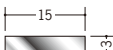

20130 ステン平角 3×20
2m/ヘアライン



20131 ステン平角 3×25
2m/ヘアライン

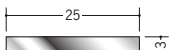

20132 ステン平角 3×30
2m/ヘアライン

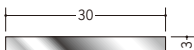

20133 ステン平角 3×40
2m/ヘアライン



20134 ステン平角 3×50
2m/ヘアライン



20135 ステン平角 4×10
2m/ヘアライン



20136 ステン平角 4×15
2m/ヘアライン

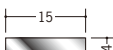

20158 ステン平角 4×20
2m/ヘアライン

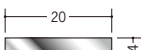

20137 ステン平角 5×10
2m/ヘアライン



20138 ステン平角 5×20
2m/ヘアライン



20139 ステン平角 5×30
2m/ヘアライン



20140 ステン平角 6×12
2m/ヘアライン

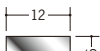

20141 ステン平角 6×15
2m/ヘアライン



20142 ステン平角 6×20
2m/ヘアライン

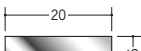

20143 ステン平角 6×25
2m/ヘアライン

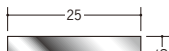

20144 ステン平角 6×100
2m/ヘアライン



R加工の場合は、P638～P640をご参照下さい。
ステンレス製品は、1本からカラー仕上げ(焼付塗装)が可能です。

ステンレス 角棒・角パイプ・丸パイプ

20145 ステン角棒 6×6
2m/ヘアライン



20146 ステン角棒 12×12
2m/ヘアライン

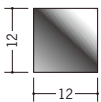

20147 ステン角棒 15×15
2m/ヘアライン

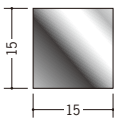

20148 ステン角棒 20×20
2m/ヘアライン

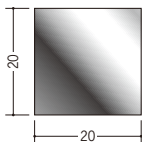

20149 ステン角棒 10×30
2m/ヘアライン

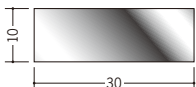

20055 ステン角パイプ 9×9
2m/ヘアライン

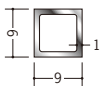

20056 ステン角パイプ 12×12
2m/ヘアライン

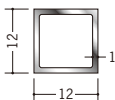

20057 ステン角パイプ 14×14
2m/ヘアライン

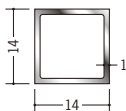

20058 ステン角パイプ 20×20
2.5m/ヘアライン

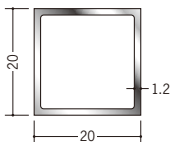

20059 ステン角パイプ 25×25
2.5m/ヘアライン

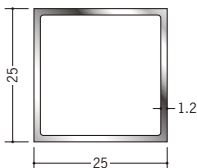

20114 ステン丸パイプ 13×1
2m/ヘアライン



20115 ステン丸パイプ 16×1
2m/ヘアライン

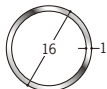

20116 ステン丸パイプ 19×1
2m/ヘアライン

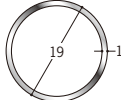

20117 ステン丸パイプ 22×1
2m/ヘアライン

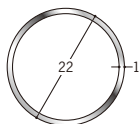

20118 ステン丸パイプ 25×1
2m/ヘアライン

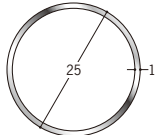

20119 ステン丸パイプ 32×1
2m/ヘアライン

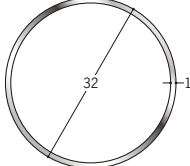

在庫品は全て
SUS304
H・L(ヘアライン)
仕上げです。



平角、角棒、角パイプは
全てピン角です。

ステンレス製品は、1本からカラー仕上げ(焼付塗装)が可能です。

金属折曲げ コ型・H型ジョイナー

63201 コ型ハゼ付 5.5
1.82m/アエンメッキ鋼板
t=0.27mm



63202 コ型ハゼ付 6.5
1.82m/アエンメッキ鋼板
t=0.27mm

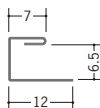

63203 コ型ハゼ付 8.5
1.82m/アエンメッキ鋼板
t=0.27mm

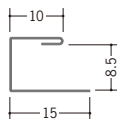

63204 コ型ハゼ付 10
1.82m/アエンメッキ鋼板
t=0.27mm

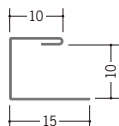

63205 コ型ハゼ付 13
1.82m/アエンメッキ鋼板
t=0.27mm

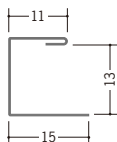

63206 コ型ハゼ付 15.5
1.82m/アエンメッキ鋼板
t=0.27mm

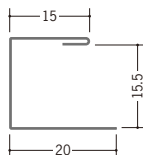

63211 H-5.5
1.82m/アエンメッキ鋼板
t=0.27mm

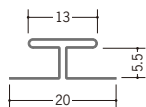

63212 H-6.5
1.82m/アエンメッキ鋼板
t=0.27mm

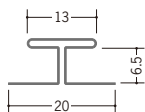

63213 H-8.5
1.82m/アエンメッキ鋼板
t=0.27mm

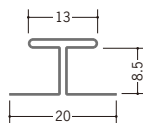

63214 H-10
1.82m/アエンメッキ鋼板
t=0.27mm

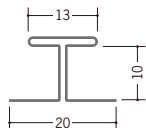

63215 H-13
1.82m/アエンメッキ鋼板
t=0.27mm

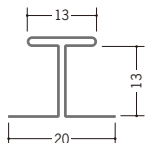

63216 H-15.5
1.82m/アエンメッキ鋼板
t=0.27mm

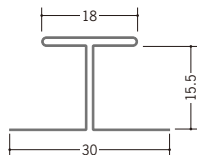

アエンメッキ鋼板の製品は、1本からカラー仕上げ（焼付塗装）が可能です。

金属折曲げ 出隅・入隅ジョイナー

63150 亜鉛出隅 5A
1.82m / アエンメッキ鋼板
t=0.27mm

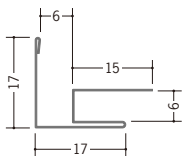

63151 亜鉛出隅 6A
1.82m / アエンメッキ鋼板
t=0.27mm

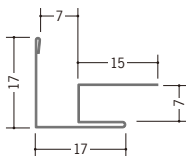

63152 亜鉛出隅 8A
1.82m / アエンメッキ鋼板
t=0.27mm

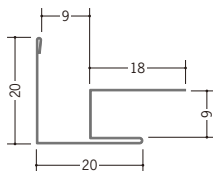

63153 亜鉛出隅 9A
1.82m / アエンメッキ鋼板
t=0.27mm

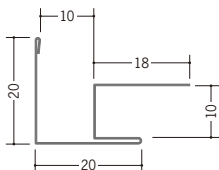

63154 亜鉛出隅 12A
1.82m / アエンメッキ鋼板
t=0.27mm

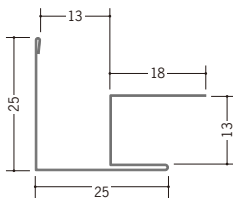

63155 亜鉛出隅 15A
1.82m / アエンメッキ鋼板
t=0.27mm

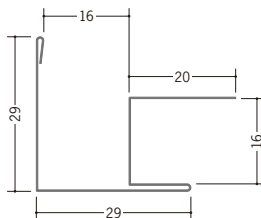

63156 亜鉛入隅 5B
1.82m / アエンメッキ鋼板
t=0.27mm

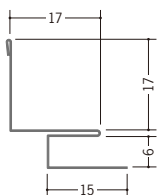

63157 亜鉛入隅 6B
1.82m / アエンメッキ鋼板
t=0.27mm

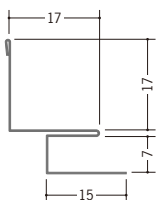

63158 亜鉛入隅 8B
1.82m / アエンメッキ鋼板
t=0.27mm

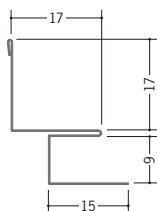

63159 亜鉛入隅 9B
1.82m / アエンメッキ鋼板
t=0.27mm

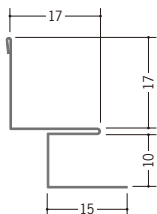

63160 亜鉛入隅 12B
1.82m / アエンメッキ鋼板
t=0.27mm

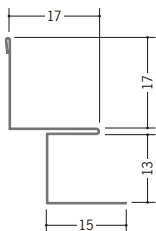

63161 亜鉛入隅 15B
1.82m / アエンメッキ鋼板
t=0.27mm

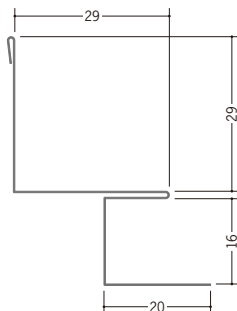

アエンメッキ鋼板の製品は、1本からカラー仕上げ（焼付塗装）が可能です。

金属折曲げ ハット型ジョイナー

63166 目地ジョイナー (アエン目地板)
1.82m/アエンメッキ銅板
t=0.27mm

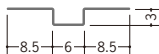

63167 アルミ目地ジョイナー
1.82m/生地材
t=0.35mm



63168 ステン目地ジョイナー
1.82m/各400程度
t=0.3mm

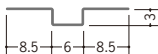

63052 ホワイト目地6
1.82m/カラー鉄板
t=0.35mm



63261 ハット型6×6
1.82m/アエンメッキ銅板
t=0.27mm



63262 ハット型2号
1.82m/アエンメッキ銅板
t=0.27mm



63263 ハット型3号
1.82m/アエンメッキ銅板
t=0.27mm



63264 ハット型5号
1.82m/アエンメッキ銅板
t=0.27mm

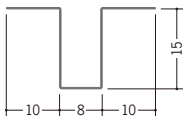

63265 ハット型6号
1.82m/アエンメッキ銅板
t=0.27mm

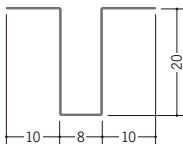

63266 ハット型7号
1.82m/アエンメッキ銅板
t=0.27mm

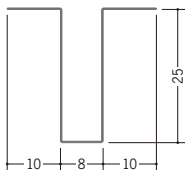

ハット型は、
天井の目隠し貼りに
多く使用されます。



金属折曲げ 断熱材用ジョイナー

63030 カラー鉄板コ型26
1.82m/ホワイト・クリーム/t=0.27mm

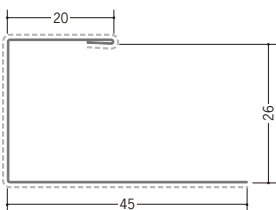

63033 カラー鉄板コ型51
1.82m/ホワイト・クリーム/t=0.27mm

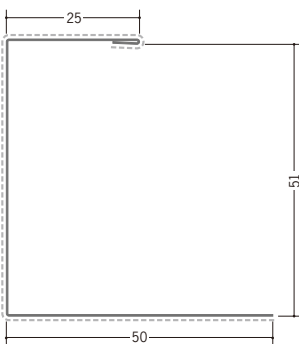

63031 カラー鉄板H型26
1.82m/ホワイト・クリーム/t=0.27mm

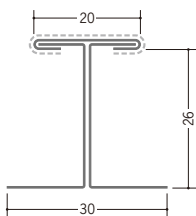

63032 カラー鉄板H型51
1.82m/ホワイト・クリーム/t=0.27mm

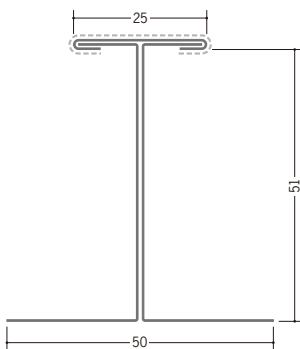

特注形状も
お問い合わせ下さい。

-----部分が
カラーの面です。



63012 カラー鉄板ハット型26
1.82m/ホワイト・クリーム/t=0.27mm

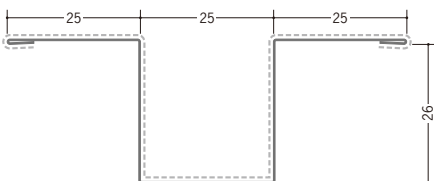

63013 カラー鉄板ハット型51
1.82m/ホワイト・クリーム/t=0.27mm

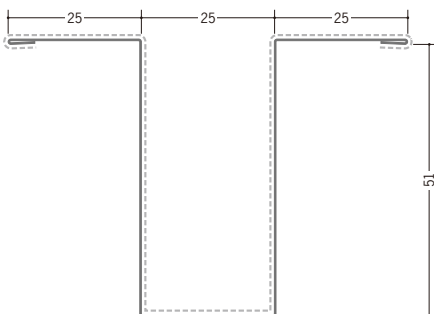

金属折曲げ アングル

63181 L-12
 1.82m / アエンメッキ鋼板
 t=0.27mm

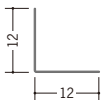

63182 L-15
 1.82m / アエンメッキ鋼板
 t=0.27mm

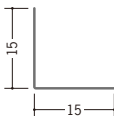

63183 L-20
 1.82m / アエンメッキ鋼板
 t=0.27mm

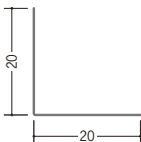

63184 L-25
 1.82m / アエンメッキ鋼板
 t=0.27mm

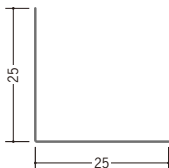

63185 L-30
 1.82m / アエンメッキ鋼板
 t=0.27mm

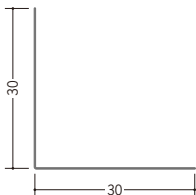

63186 L-40
 1.82m / アエンメッキ鋼板
 t=0.27mm

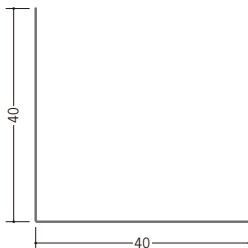

63187 L-50
 1.82m / アエンメッキ鋼板
 t=0.27mm

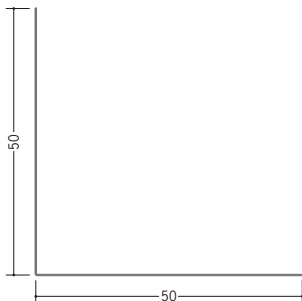

63192 亜鉛折コーナー75
 1.82m / アエンメッキ鋼板
 t=0.27mm



Lコーナー10×40
 10×50は
 目透し貼りの天井際に
 使用されています。



63190 Lコーナー10×40
 1.82m / アエンメッキ鋼板
 t=0.27mm

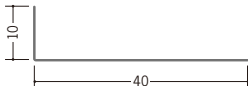

63191 Lコーナー10×50
 1.82m / アエンメッキ鋼板
 t=0.27mm

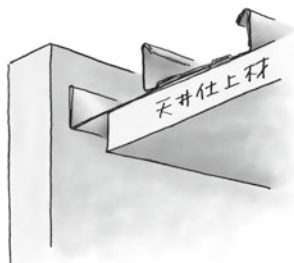

アエンメッキ鋼板の製品は、1本からカラー仕上げ（焼付塗装）が可能です。

金属折曲げ アングル

63188 L-30 (外ハゼ)
1.82m / アエンメッキ鋼板
t=0.27mm

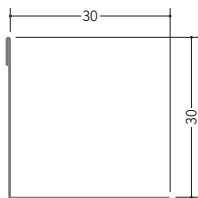

63189 L-30 (内ハゼ)
1.82m / アエンメッキ鋼板
t=0.27mm

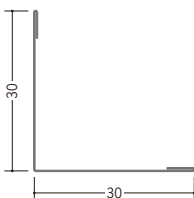

63193 ボンデアングル
0.8×20×20
1.82m / ボンデ鋼板
t=0.8mm

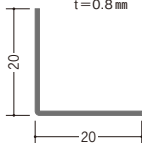

63194 ボンデアングル
0.8×25×25
1.82m / ボンデ鋼板
t=0.8mm

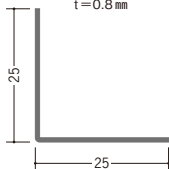

63195 ボンデアングル
0.8×30×30
1.82m / ボンデ鋼板
t=0.8mm

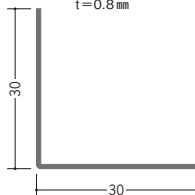

63196 ボンデアングル
0.8×35×35
1.82m / ボンデ鋼板
t=0.8mm

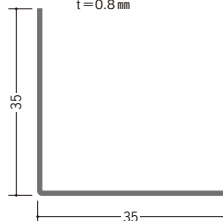

63197 ボンデアングル
0.8×40×40
1.82m / ボンデ鋼板
t=0.8mm

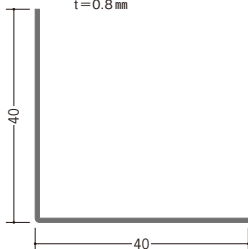

63198 ボンデアングル
0.8×45×45
1.82m / ボンデ鋼板
t=0.8mm

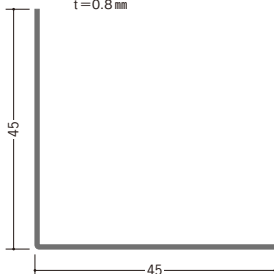

63199 ボンデアングル
0.8×50×50
1.82m / ボンデ鋼板
t=0.8mm

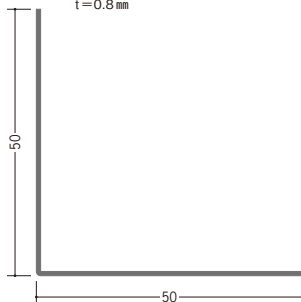

ボンデ鋼板の平板は、
次のページとP629に
掲載しています。



アエンメッキ鋼板・ボンデ鋼板製品は、1本からカラー仕上げ（焼付塗装）が可能です。

金属折曲げ 切板・水切・Tバー

63180 目地用切板 40
1.82m/アエンメッキ鋼板/t=0.27mm

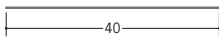

63060 カラー鉄板 切板 40
1.82m/ホワイト/t=0.35mm

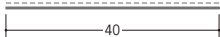

63087 ボンデ鋼板 0.8×80
1.82m/ボンデ鋼板/t=0.8mm

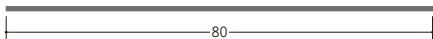

63088 ボンデ鋼板 0.8×100
1.82m/ボンデ鋼板/t=0.8mm



63089 ボンデ鋼板 0.8×120
1.82m/ボンデ鋼板/t=0.8mm

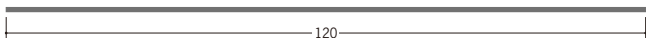

63090 ボンデ鋼板 0.8×150
1.82m/ボンデ鋼板/t=0.8mm

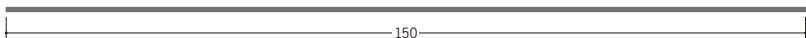

ボンデ鋼板
0.8×200と0.8×300は、
P629に掲載しています。



63241 水切 5
1.82m/アエンメッキ鋼板
t=0.27mm

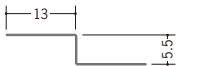

63242 水切 6
1.82m/アエンメッキ鋼板
t=0.27mm



63243 水切 8
1.82m/アエンメッキ鋼板
t=0.27mm



特注形状も
お問い合わせ
下さい。

63244 水切 9
1.82m/アエンメッキ鋼板
t=0.27mm



63245 水切 12
1.82m/アエンメッキ鋼板
t=0.27mm

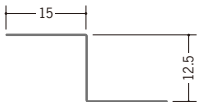

63251 TCK25-8
1.82m/アエンメッキ鋼板
t=0.27mm

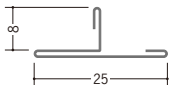

63255 TCK30-9
1.82m/アエンメッキ鋼板
t=0.27mm



63252 TCK30-12
1.82m/アエンメッキ鋼板
t=0.27mm

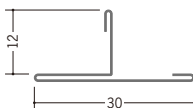

63253 TCW30-9
1.82m/アエンメッキ鋼板
t=0.27mm

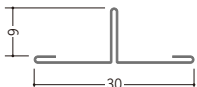

63254 TCW30-12
1.82m/アエンメッキ鋼板
t=0.27mm

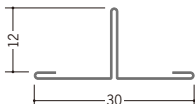

ビニール サイディングジョイナー

35194 SJK-6B
 2.73m/ホワイト/150本入

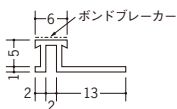

35195 SJK-8B
 2.73m/ホワイト/150本入

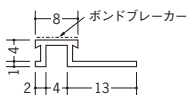

35196 SJK-10B
 2.73m/ホワイト/150本入

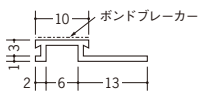

35212 SJK-106B
 2.73m/ホワイト/100本入

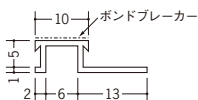

35197 SJK-1010B
 2.73m/ホワイト/80本入

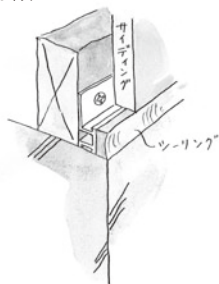
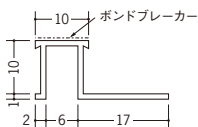

35204 SJR-65B
 2.73m/ホワイト/100本入

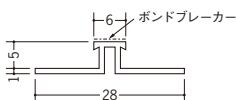

35205 SJR-84B
 2.73m/ホワイト/100本入

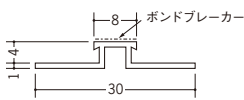

35206 SJR-103B
 2.73m/ホワイト/100本入

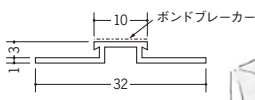

35214 SJR-106B
 2.73m/ホワイト/100本入

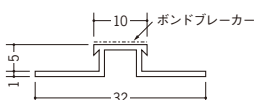

35207 SJR-1010B
 2.73m/ホワイト/100本入

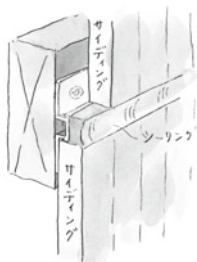
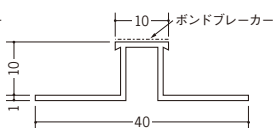

金属折曲げ サイディングジョイナー

63271 サイディングジョイナー4×8
 1.82m/アエンメッキ鋼板/t=0.27mm

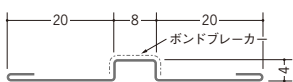

63272 サイディングジョイナー6×8
 1.82m/アエンメッキ鋼板/t=0.27mm

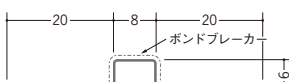

63273 サイディングジョイナー10×8
 1.82m/アエンメッキ鋼板/t=0.27mm

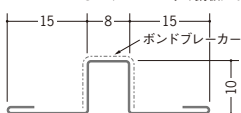

サイディングジョイナーは、
 ボンドブレイカーの効果で
 シーリング剤の3点接着を
 防ぎヤセを軽減します。

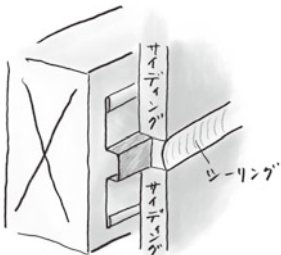

ビニール 吸震見切

特許登録
意匠登録

34001 QA-7
2m/ホワイト/80本入

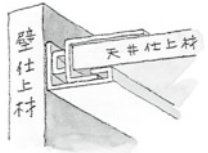
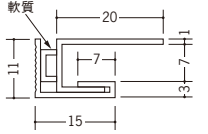

通常

34002 QA-10
2m/ホワイト/70本入

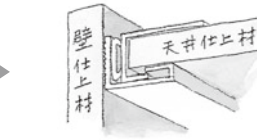
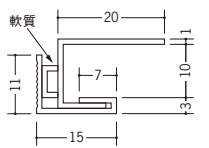

壁と天井が寄った場合
(軟質部分がつぶれた状態)

34003 QA-13
2m/ホワイト/60本入

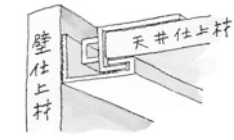
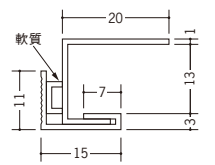

壁と天井が離れた場合
(軟質部分が離れた状態)

35001 QS-6.5
2m/ホワイト/70本入

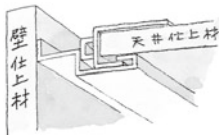
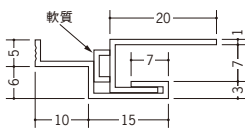

通常

35002 QS-9.5
2m/ホワイト/55本入

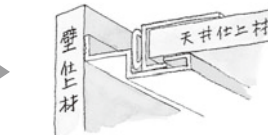
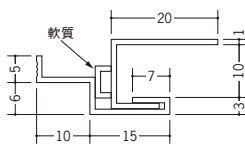

壁と天井が寄った場合
(軟質部分がつぶれた状態)

35003 QS-12.5
2m/ホワイト/55本入

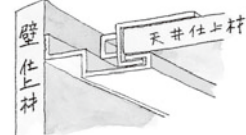
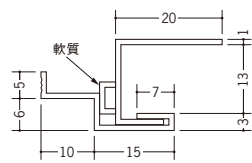

壁と天井が離れた場合
(軟質部分が離れた状態)

33034 NB-20
2m/ホワイト
100本入

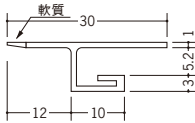

軟質ビニールが
ズレを吸収するため
クラックの発生を
軽減します。

33035 NB-23
2m/ホワイト
100本入

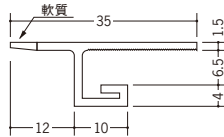

33036 NB-21
2m/ホワイト
100本入

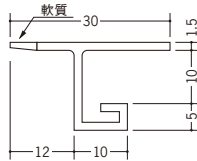

33037 NB-24
2m/ホワイト
100本入

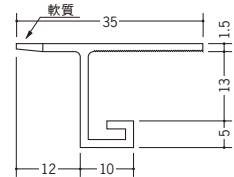

ビニール 吸震見切

役物

出隅
1辺あたり200mm (動き寸法)

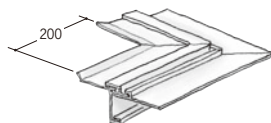

- 34571 QZ-10W 出隅コーナー
- 34572 QZ-13W 出隅コーナー
- 34573 QX-10W 出隅コーナー
- 34574 QX-13W 出隅コーナー
- 34575 QZ-10B 出隅コーナー
- 34576 QZ-13B 出隅コーナー
- 34577 QX-10B 出隅コーナー
- 34578 QX-13B 出隅コーナー

入隅
1辺あたり200mm (動き寸法)

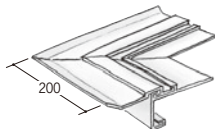

- 34581 QZ-10W 入隅コーナー
- 34582 QZ-13W 入隅コーナー
- 34583 QX-10W 入隅コーナー
- 34584 QX-13W 入隅コーナー
- 34585 QZ-10B 入隅コーナー
- 34586 QZ-13B 入隅コーナー
- 34587 QX-10B 入隅コーナー
- 34588 QX-13B 入隅コーナー

別冊カタログがあります



吸震

天井が壁に
寄ったら
目透かし部が
ハネ上がります。

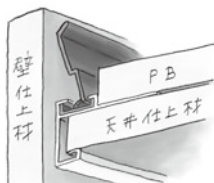
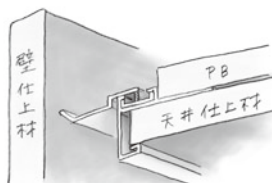
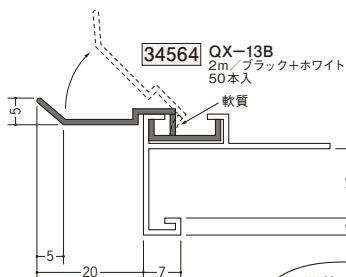
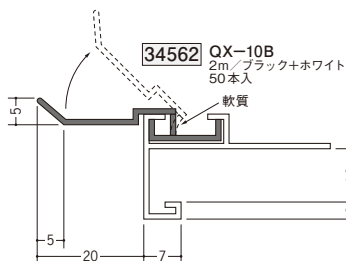
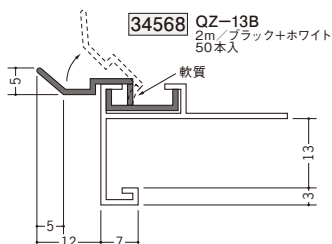
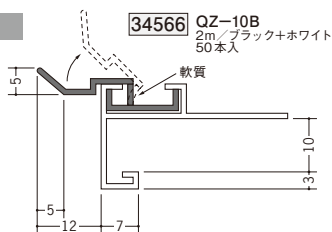
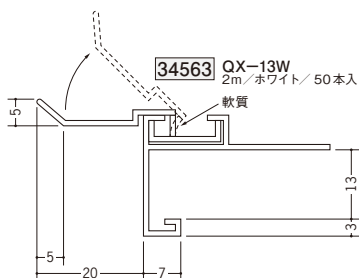
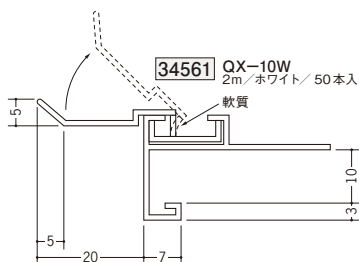
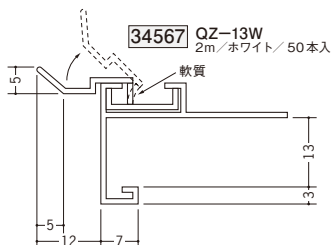
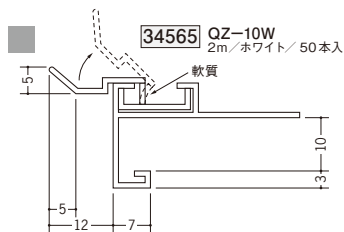

ビニール 吸震見切縁 シーリングアングル

■ ビニール シーリングアングル

34500 シーリングアングルPCL-35
2m/オフホワイト/t=1.5mm

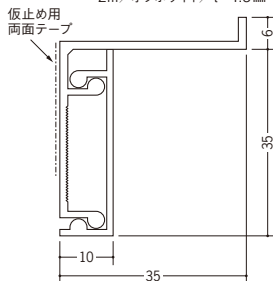

34501 シーリングアングルPCL-50
2m/オフホワイト/t=1.5mm

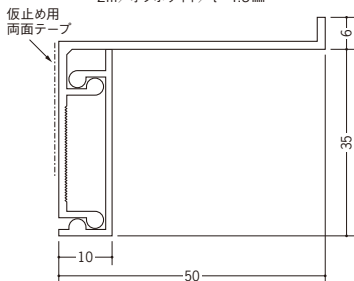

34505 PCL-35用ジョイントプレート

34503 PCL-50用ジョイントプレート

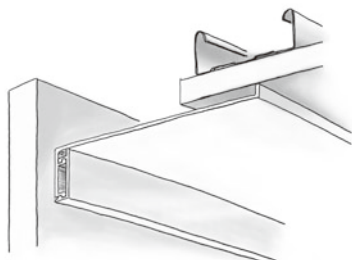
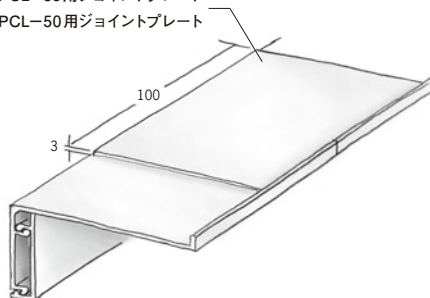

シーリングアングルは、地震の揺れにより損なわれる内装材の被害を軽減させる為、天井と壁の間にクリアランスを設ける場合の見切縁としてご使用下さい。

取り付け用のビスは
ナベ頭のビスを
ご使用下さい。

ジョイントプレートは、
ビニール製・両面テープ付です。

本体を下地にビス止めし、
カバーを“パチン”と
音がするまで、
はめ込んで下さい。



別冊カタログがあります



吸震

ビニール シーリングアングル 役物

■ ビニール シーリングアングル 役物

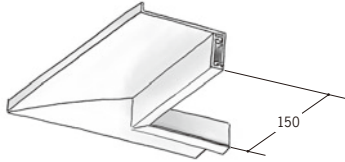

34510 PCL-35用直角出隅
(働き寸法：150 mm+150 mm) / オフホワイト

34506 PCL-50用直角出隅
(働き寸法：150 mm+150 mm) / オフホワイト

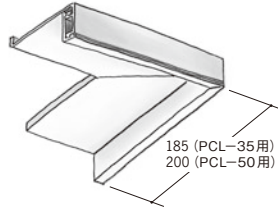

34511 PCL-35用直角入隅
(働き寸法：185 mm+185 mm) / オフホワイト

34507 PCL-50用直角入隅
(働き寸法：200 mm+200 mm) / オフホワイト

現場寸法に合わせて、
働き寸法の特注サイズも
承ります。



取り付け用のビスは
ナベ頭のビスを
ご使用下さい。

アルミ 吸震見切縁 シーリングアングル

アルミ シーリングアングル

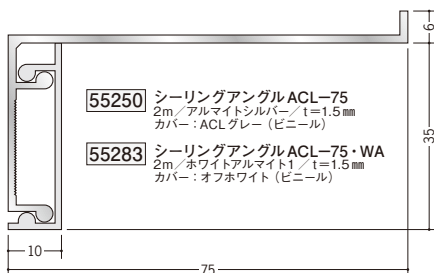

- 55280** ACL-75用ジョイントプレート
- 55281** ACL-100用ジョイントプレート
- 55299** ACL-125用ジョイントプレート
- 55282** ACL-150用ジョイントプレート

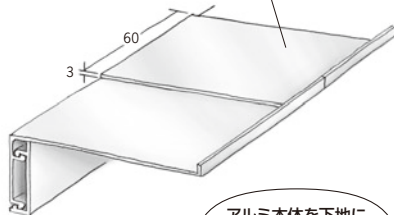

アルミ本体を下地に
ビス止めし、カバーを
“パチン”と音がするまで
はめ込んで下さい。

ジョイントプレートは、
アルミ製・両面テープ付
です。



出隅・入隅のコーナー役物は、
次のページに掲載しています。

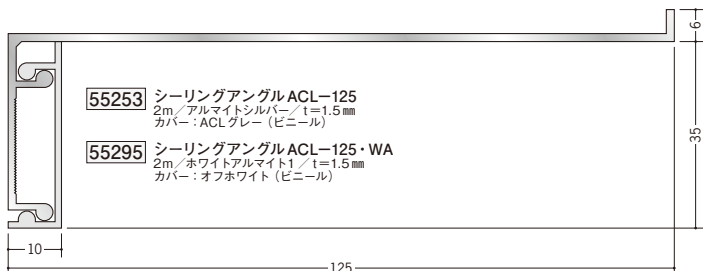
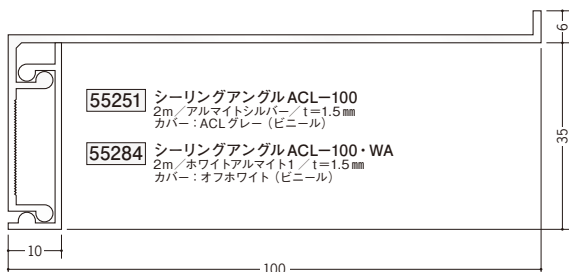

取り付け用のビスは
ナベ頭のビスを
ご使用下さい。

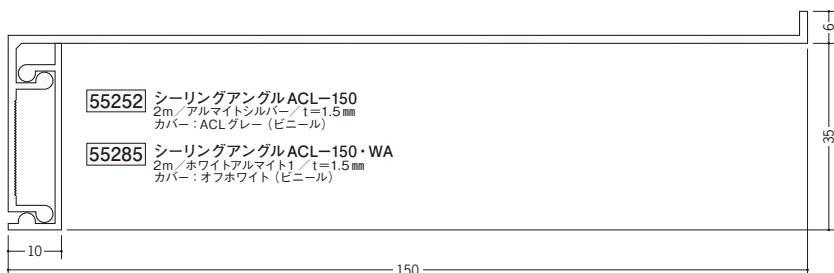

アルミ シーリングアングル 役物

アルミ シーリングアングル 役物

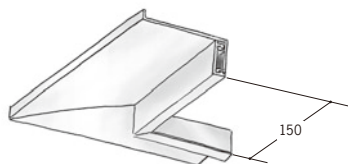

55263 ACL-75用直角出隅
(働き寸法: 150 mm + 150 mm)
アルマイトシルバー / カバー: ACL グレー

55271 ACL-100用直角出隅
(働き寸法: 150 mm + 150 mm)
アルマイトシルバー / カバー: ACL グレー

55266 ACL-125用直角出隅
(働き寸法: 150 mm + 150 mm)
アルマイトシルバー / カバー: ACL グレー

55273 ACL-150用直角出隅
(働き寸法: 150 mm + 150 mm)
アルマイトシルバー / カバー: ACL グレー

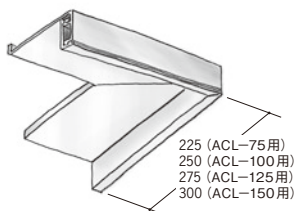

55265 ACL-75用直角入隅
(働き寸法: 225 mm + 225 mm)
アルマイトシルバー / カバー: ACL グレー

55272 ACL-100用直角入隅
(働き寸法: 250 mm + 250 mm)
アルマイトシルバー / カバー: ACL グレー

55267 ACL-125用直角入隅
(働き寸法: 275 mm + 275 mm)
アルマイトシルバー / カバー: ACL グレー

55274 ACL-150用直角入隅
(働き寸法: 300 mm + 300 mm)
アルマイトシルバー / カバー: ACL グレー

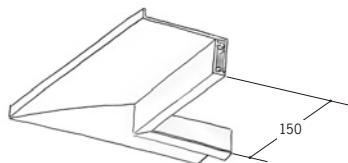

55292 ACL-75・WA用直角出隅
(働き寸法: 150 mm + 150 mm)
ホワイトアルマイト1 / カバー: オフホワイト

55286 ACL-100・WA用直角出隅
(働き寸法: 150 mm + 150 mm)
ホワイトアルマイト1 / カバー: オフホワイト

55296 ACL-125・WA用直角出隅
(働き寸法: 150 mm + 150 mm)
ホワイトアルマイト1 / カバー: オフホワイト

55288 ACL-150・WA用直角出隅
(働き寸法: 150 mm + 150 mm)
ホワイトアルマイト1 / カバー: オフホワイト

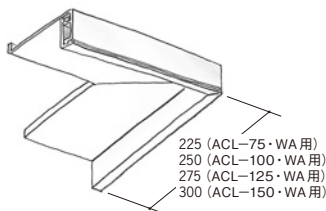

55294 ACL-75・WA用直角入隅
(働き寸法: 225 mm + 225 mm)
ホワイトアルマイト1 / カバー: オフホワイト

55287 ACL-100・WA用直角入隅
(働き寸法: 250 mm + 250 mm)
ホワイトアルマイト1 / カバー: オフホワイト

55297 ACL-125・WA用直角入隅
(働き寸法: 275 mm + 275 mm)
ホワイトアルマイト1 / カバー: オフホワイト

55289 ACL-150・WA用直角入隅
(働き寸法: 300 mm + 300 mm)
ホワイトアルマイト1 / カバー: オフホワイト

現場寸法に合わせて、
働き寸法の特注サイズも
承ります。



取り付け用のビスは
ナベ頭のビスを
ご使用下さい。

別冊カタログがあります



吸震

アルミ 吸震見切 大型

55260

吸震見切 アルミ AKS-200
 2.1m アルマイトシルバー
 セット内容: プレート・ブラケット (3個)・グリッパー (6個)

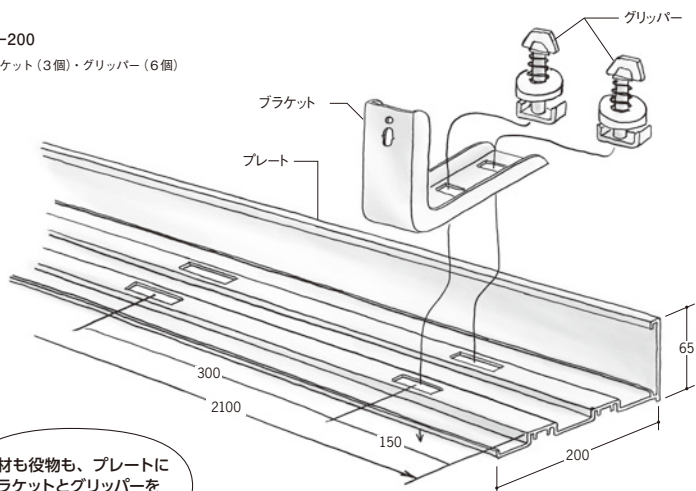

直材も役物も、プレートに
 ブラケットとグリッパーを
 セットしてお届け致します。



■ 役物

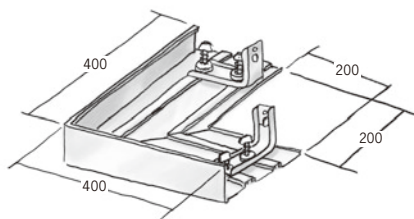

55261 アルミ AKS-200 直角出隅
 200mm×200mm (働き寸法)
 セット内容: プレート・ブラケット (2個)・グリッパー (4個)

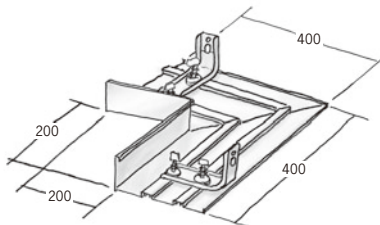

55262 アルミ AKS-200 直角入隅
 400mm×400mm (働き寸法)
 セット内容: プレート・ブラケット (2個)・グリッパー (4個)

別冊カタログがあります



吸震

アルミ製品は、1本からカラー仕上げ (焼付塗装) が可能です。

アルミ 吸震見切

52321 アルミWDF-10
2m / アルマイトシルバー

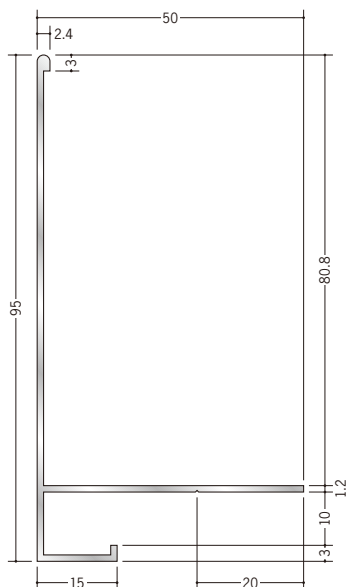

52322 アルミWDF-13
2m / アルマイトシルバー

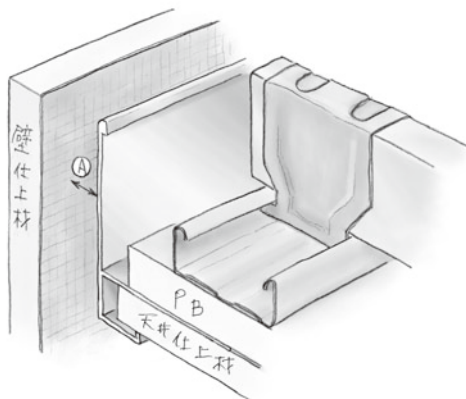
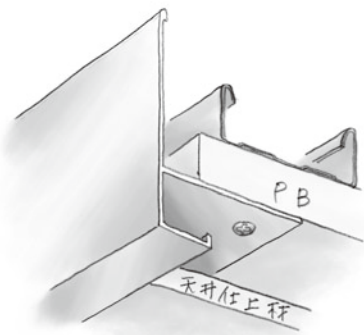
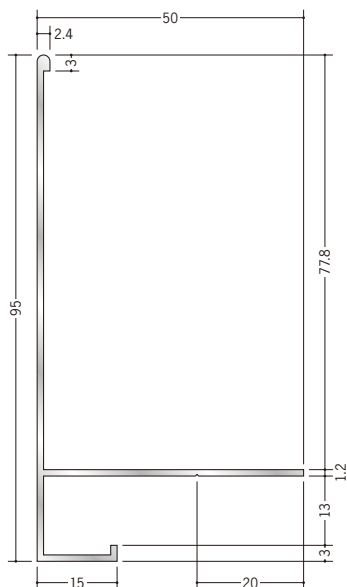

別冊カタログがあります



吸震

アルミ製品は、1本からカラー仕上げ（焼付塗装）が可能です。

壁と天井の間に
クリアランス (A 寸法)
を設ける場合にも、
使用出来ます。
必ず、ビス止めて下さい。



ビニール クリーンルーム用ボーダー

6mmボード用20Rタイプ

39041 PSR-120 (廻り縁・入隅)
2.5m / オフホワイト / 60本入

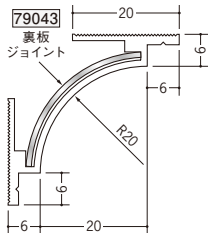

39043 PSR-220 (巾木)
2.5m / オフホワイト / 70本入

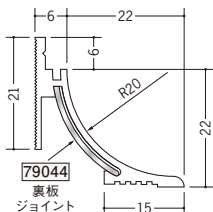

39045 PSR-320 (出隅)
2.5m / オフホワイト / 80本入

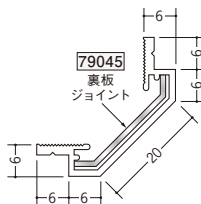

79110 PSR-120 サイドキャップ
オフホワイト / t=1.0mm

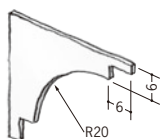

79111 PSR-220 サイドキャップ
オフホワイト / t=1.0mm

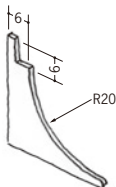

永久帯電防止剤を配合し、
表面にホコリが
付着しにくくなっています。

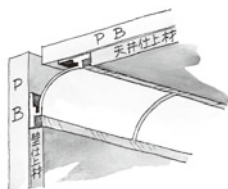

ボーダーのジョイント部は、目地をとり、
裏板ジョイントをコーキング受けにして
コーキング剤を充填して下さい。
ビスを打った目地部にも、
コーキング剤を充填して下さい。

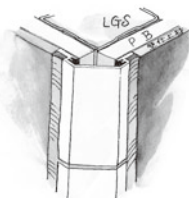
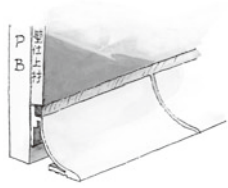
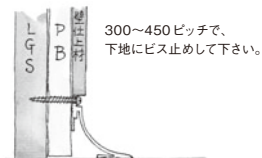

UV照明を使用する部屋へ取付ける
場合は、変色の可能性があります。

ビニール クリーンルーム用ボード

PSR (20R) タイプ 役物

1辺あたり 200mm (働き寸法)

働き寸法とは? → P480

39201 PSR-120直角入隅 (天井) 39202 PSR-120直角出隅 (天井) 39203 PSR-120三方入隅 (天井) 39204 PSR-120三方出隅 (天井)
PSR-320

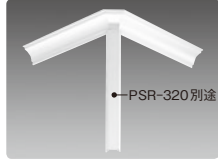
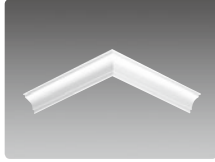
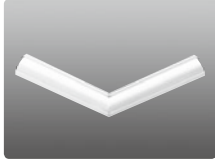

39205 PSR-220直角入隅 (床) 39206 PSR-220直角出隅 (床) 39207 PSR-120三方入隅 (床)
PSR-220 39208 PSR-220三方出隅 (床)
PSR-320

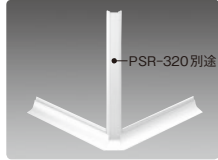
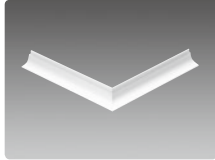
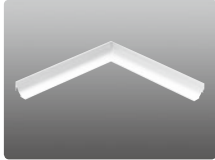

役物のウラ側は、気密性を高めるコーキング処理をしています。



ビスは、クリーンルームボード用ビス (SON) をご使用下さい。

65073 SON

66135 SON-L32

ビニール クリーンルーム用ボーダー

6mmボード用30Rタイプ

39042 PSR-430 (廻り縁・入隅)
2.5m/オフホワイト/25本入

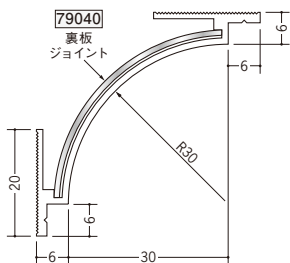

39044 PSR-530 (巾木)
2.5m/オフホワイト/25本入

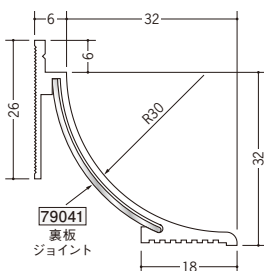

39046 PSR-630 (出隅)
2.5m/オフホワイト/80本入

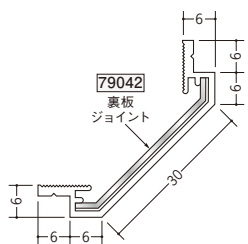

79112 PSR-430 サイドキャップ
オフホワイト/t=1.0mm

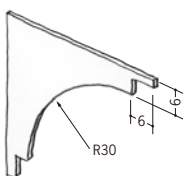

79113 PSR-530 サイドキャップ
オフホワイト/t=1.0mm

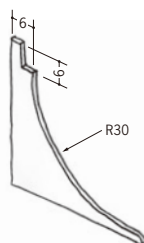

39181 PD-6 (出隅)
2.5m/オフホワイト/40本入

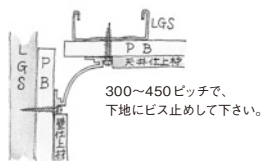
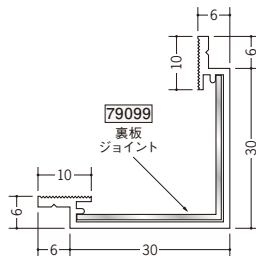

永久帯電防止剤を配合し、
表面にホコリが
付着しにくくなっています。

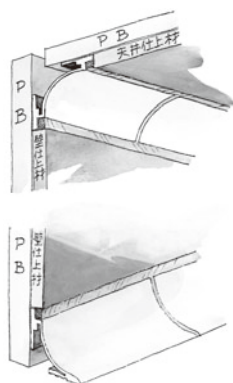

UV照明を使用する部屋へ取付ける
場合は、変色の可能性があります。

ボーダーのジョイント部は、目地をとり、
裏板ジョイントをコーキング受けにして
コーキング剤を充填して下さい。
ビスを打った目地部にも、
コーキング剤を充填して下さい。

ビニール クリーンルーム用ボーダー

PSR (30R) タイプ役物

1辺あたり200mm (働き寸法)

働き寸法とは? → P480

39211 PSR-430直角入隅 (天井) 39212 PSR-430直角出隅 (天井) 39213 PSR-430三方入隅 (天井) 39214 PSR-430三方出隅 (天井)

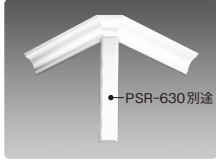
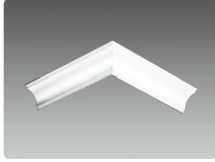
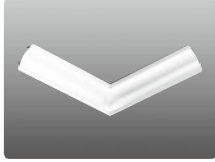

39229 PSR-430 PD-6 三方出隅 (天井)

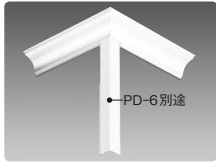

39215 PSR-530直角入隅 (床) 39216 PSR-530直角出隅 (床) 39217 PSR-430 PSR-530 三方入隅 (床) 39218 PSR-530 PSR-630 三方出隅 (床)

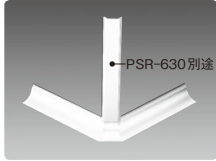
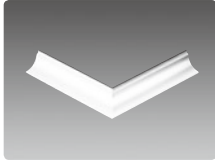
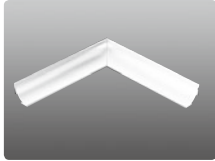

39230 PSR-530 PD-6 三方出隅 (床)

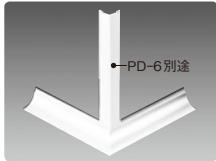

役物のウラ側は、気密性を高めるコーキング処理をしています。



ビスは、クリーンルームボーダー用ビス (SON) をご使用下さい。

65073 SON 5.5 (22) 3.5

66135 SON-L32 5.5 (32) 3.5

ビニール クリーンルーム用ボーダー

9.5mmボード+クリーンシート用30Rタイプ

39047 SPB-130 (廻り縁・入隅)
2.5m/オフホワイト/20本入

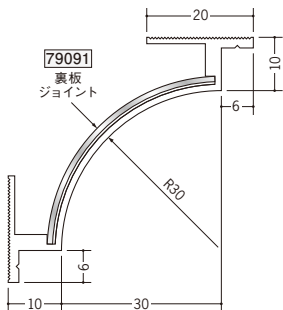

39048 SPB-230 (巾木)
2.5m/オフホワイト/25本入

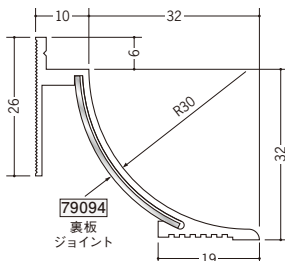

39049 SPB-330 (出隅)
2.5m/オフホワイト/60本入

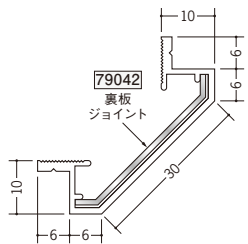

79114 SPB-130 サイドキャップ
オフホワイト/1=1.0mm

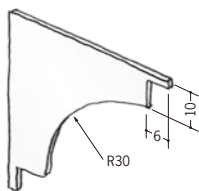

79115 SPB-230 サイドキャップ
オフホワイト/1=1.0mm

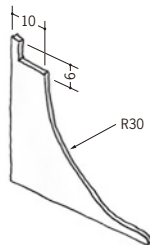

39182 PD-9 (出隅)
2.5m/オフホワイト/40本入

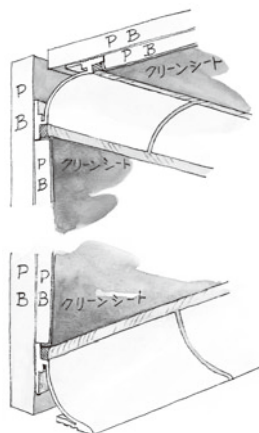
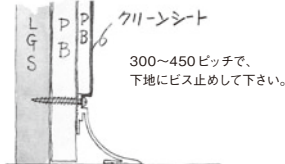
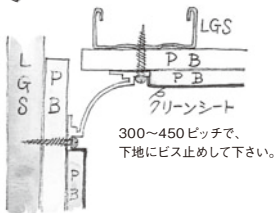
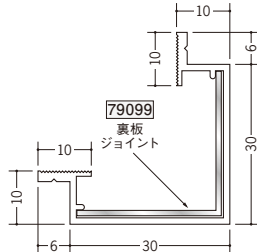

ボーダーのジョイント部は、目地をとり、裏板ジョイントをコーキング受けにしてコーキング剤を充填して下さい。ビスを打った目地部にも、コーキング剤を充填して下さい。

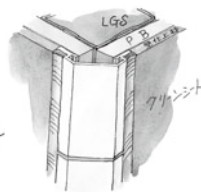

永久帯電防止剤を配合しています。

UV照明を使用する部屋へ取付ける場合は、変色の可能性があります。

ビニール クリーンルーム用ボーダー

SPBタイプ役物

1辺あたり200mm (働き寸法)

働き寸法とは? → P480

39221 SPB-130直角入隅 (天井) 39222 SPB-130直角出隅 (天井) 39223 SPB-130三方入隅 (天井) 39224 SPB-130 三方出隅 (天井)

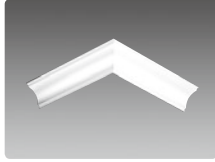

39231 SPB-130 PD-9 三方出隅 (天井)

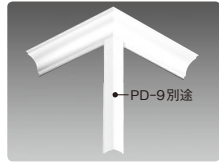

39225 SPB-230 right angle inward corner trim (floor) 39226 SPB-230 right angle outward corner trim (floor) 39227 SPB-130 SPB-230 three-way inward corner trim (floor) 39228 SPB-230 SPB-330 three-way outward corner trim (floor)

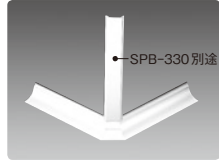
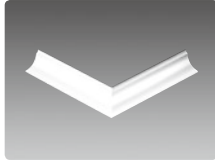
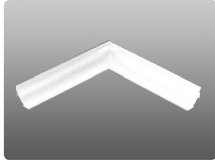

39232 SPB-230 PD-9 三方出隅 (床)

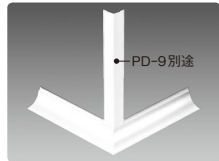

役物のウラ側は、気密性を高めるコーキング処理をしています。

ビスは、クリーンルームボーダー用ビス (SON) をご使用下さい。

65073 SON 

66135 SON-L32 

アルミ クリーンルーム用ボーダー

6mmボード用20Rタイプ

55049 アルミ CRS-1 (廻り縁・入隅)
3m/アルマイトシルバー

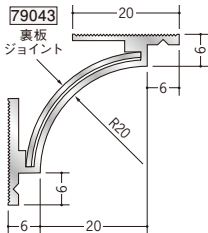

55052 アルミ CRS-2 (巾木)
3m/アルマイトシルバー

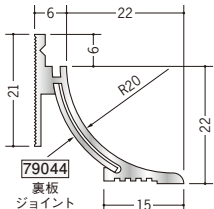

55045 アルミ CRS-3 (出隅)
3m/アルマイトシルバー

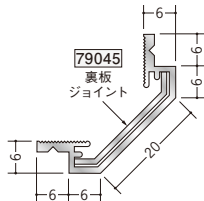

79053 アルミ CRS-1 サイドキャップ
アルマイトシルバー・t=1.0mm

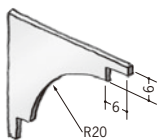

79054 アルミ CRS-2 サイドキャップ
アルマイトシルバー・t=1.0mm

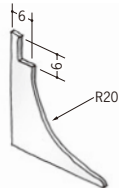

55171 アルミ AD-1 (出隅)
3m/アルマイトシルバー

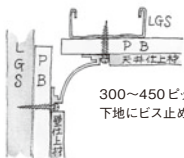
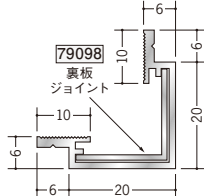

300~450ピッチで、
下地にビス止めて下さい。

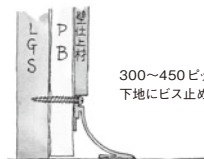

300~450ピッチで、
下地にビス止めて下さい。

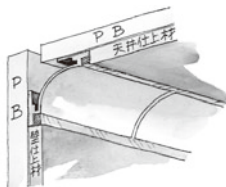

ボーダーのジョイント部は、目地をとり、
裏板ジョイントをコーキング受けにして
コーキング剤を充填して下さい。
ビスを打った目地部にも、
コーキング剤を充填して下さい。

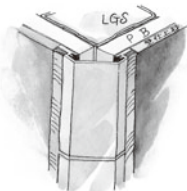
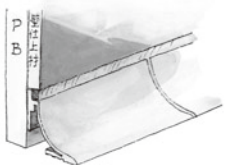

アルミ製品は、1本からカラー仕上げ(焼付塗装)が可能です。

アルミ クリーンルーム用ボーダー

CRSタイプ役物

1辺あたり 250mm (働き寸法)

働き寸法とは? → P480

56080 CRS-1直角入隅 (天井) 56081 CRS-1直角出隅 (天井) 56084 CRS-1三方入隅 (天井) 56085 CRS-1
CRS-3 三方出隅 (天井)

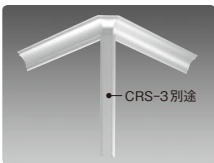
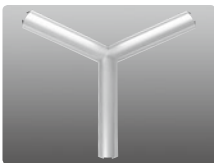
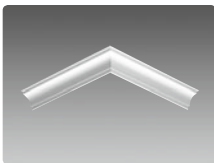
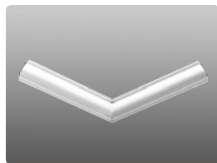

55184 CRS-1
AD-1 三方出隅 (天井)

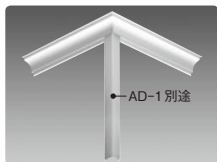

56082 CRS-2直角入隅 (床) 56083 CRS-2直角出隅 (床) 56086 CRS-1
CRS-2 三方入隅 (床) 56087 CRS-2
CRS-3 三方出隅 (床)

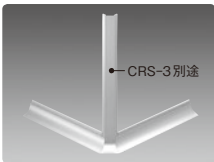
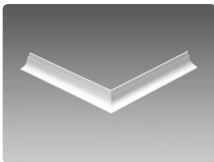
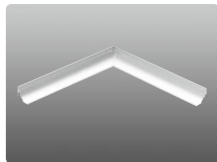

55185 CRS-2
AD-1 三方出隅 (床)

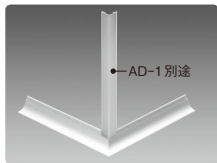

役物のウラ側は、
気密性を高める
処理をしています。



ビスは、クリーンルームボーダー用
ビス (SON) をご使用下さい。

65073 SON

66135 SON-L32

アルミ製品は、1本からカラー仕上げ (焼付塗装) が可能です。

アルミ クリーンルーム用ボーダー

6mmボード用30Rタイプ

55046 アルミCR-1 (廻り縁・入隅)
3m/アルミトシルバー

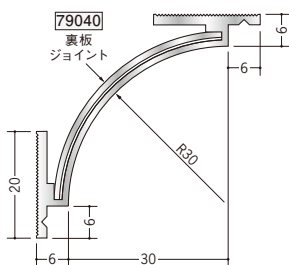

55047 アルミCR-2 (巾木)
3m/アルミトシルバー

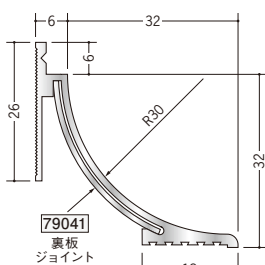

55048 アルミCR-3 (出隅)
3m/アルミトシルバー

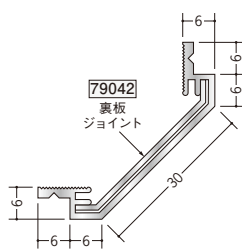

79051 アルミCR-1 サイドキャップ
アルミトシルバー/厚1.0mm

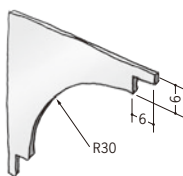

79052 アルミCR-2 サイドキャップ
アルミトシルバー/厚1.0mm

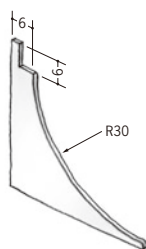

55172 アルミAD-2 (出隅)
3m/アルミトシルバー

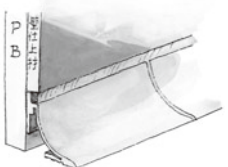
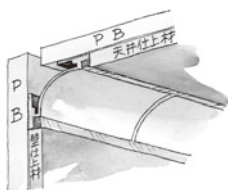
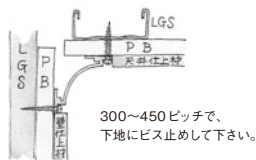
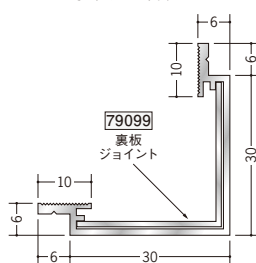

ボーダーのジョイント部は、目地をとり、裏板ジョイントをコーキング受けにしてコーキング剤を充填して下さい。ビスを打った目地部にも、コーキング剤を充填して下さい。

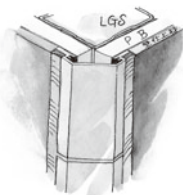

アルミ製品は、1本からカラー仕上げ(焼付塗装)が可能です。

アルミ クリーンルーム用ボードー

CRタイプ役物

1辺あたり 250mm (働き寸法)

働き寸法とは? → P480

55056 CR-1直角入隅 (天井) 55057 CR-1直角出隅 (天井) 55050 CR-1三方入隅 (天井) 55051 CR-1_{CR-3}三方出隅 (天井)

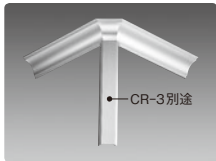
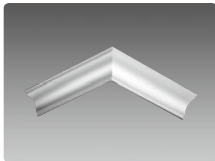
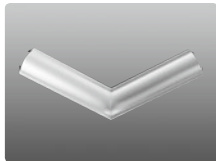

55186 CR-1_{AD-2}三方出隅 (天井)

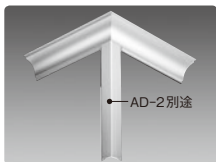

55058 CR-2直角入隅 (床) 55059 CR-2直角出隅 (床) 55053 CR-1_{CR-2}三方入隅 (床) 55054 CR-2_{CR-3}三方出隅 (床)

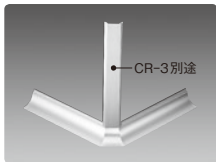
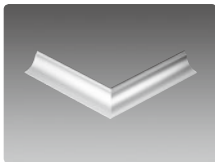
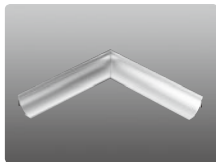

55187 CR-2_{AD-2}三方出隅 (床)

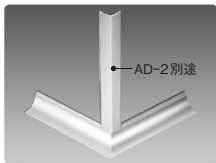

役物のウラ側は、
気密性を高める
処理をしています。

ビスは、クリーンルームボードー用
ビス (SON) をご使用下さい。

65073 SON 

66135 SON-L32 



アルミ製品は、1本からカラー仕上げ (焼付塗装) が可能です。

アルミ クリーンルーム用ボーダー

9.5mmボード+クリーンシート用30Rタイプ

54070 アルミCPB-1 (廻り縁・入隅)
3m/アルマイトシルバー

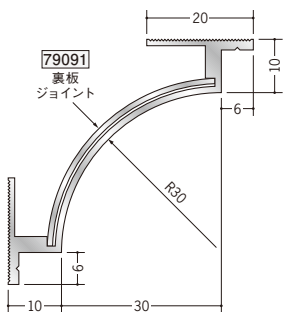

54073 アルミCPB-4 (巾木)
3m/アルマイトシルバー

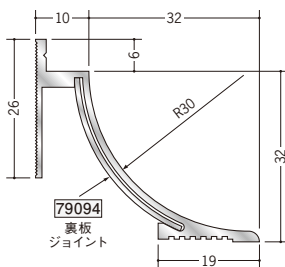

55176 アルミCPB-6 (出隅)
3m/アルマイトシルバー

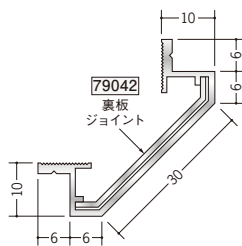

79059 アルミCPB-1 サイドキャップ
アルマイトシルバー/t=1.0mm

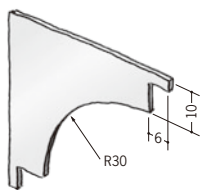

79062 アルミCPB-4 サイドキャップ
アルマイトシルバー/t=1.0mm

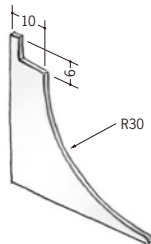

55173 アルミAD-3 (出隅)
3m/アルマイトシルバー

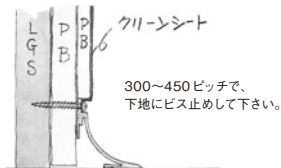
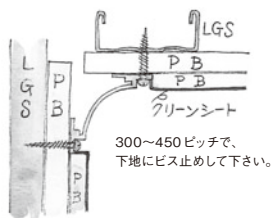
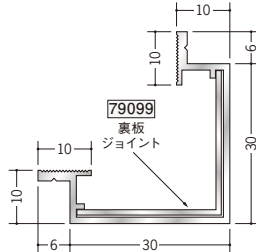

ビスは、クリーンルームボーダー用
ビス (SON) をご使用下さい。

65073 SON

66135 SON-L32



アルミ製品は、1本からカラー仕上げ (焼付塗装) が可能です。

アルミ クリーンルーム用ボード

CPB (9.5 mmボード) タイプ役物

1辺あたり250 mm (働尺寸法)

働尺寸法とは? → P480

57068 CPB-1直角入隅 (天井) 57073 CPB-1直角出隅 (天井) 57061 CPB-1三方入隅 (天井) 55193 CPB-1 CPB-6 三方出隅 (天井)

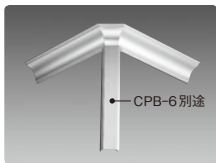
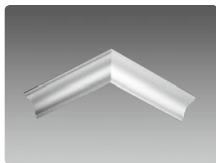
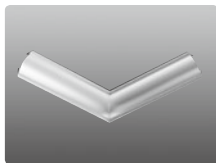

55188 CPB-1 AD-3 三方出隅 (天井)

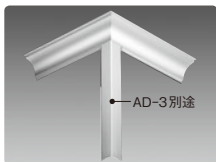

57078 CPB-4 直角入隅 (床) 57080 CPB-4 直角出隅 (床) 57064 CPB-1 CPB-4 三方入隅 (床) 55194 CPB-4 CPB-6 三方出隅 (床)

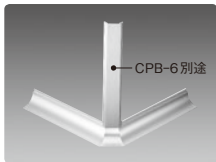
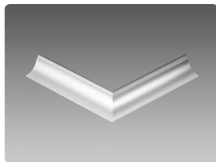
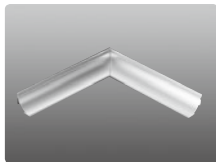

55197 CPB-4 AD-3 三方出隅 (床)

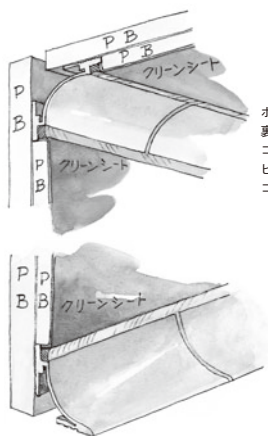
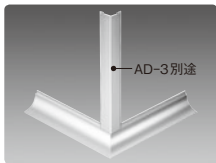

ボードのジョイント部は、目地をとり、裏板ジョイントをコーキング受けにしてコーキング剤を充填して下さい。ビスを打った目地部にも、コーキング剤を充填して下さい。

アルミ製品は、1本からカラー仕上げ (焼付塗装) が可能です。

アルミ クリーンルーム用ボード

クリーンルーム用ボード

12.5mmボード+クリーンシート用30Rタイプ

54072 アルミCPB-3 (廻り縁・入隅)
 3m/アルマイトシルバー

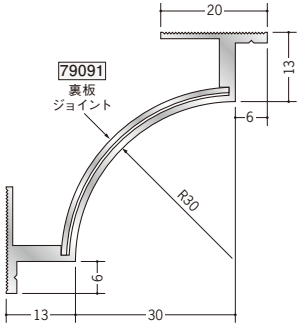

54074 アルミCPB-5 (巾木)
 3m/アルマイトシルバー

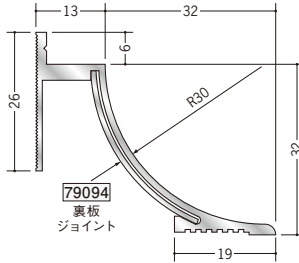

55178 アルミCPB-7 (出隅)
 3m/アルマイトシルバー

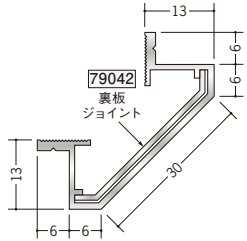

79061 アルミCPB-3 サイドキャップ
 アルマイトシルバー/ t=1.0mm

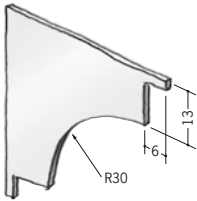

79063 アルミCPB-5 サイドキャップ
 アルマイトシルバー/ t=1.0mm

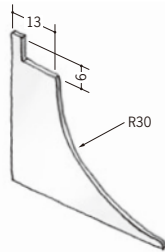

55174 アルミAD-4 (出隅)
 3m/アルマイトシルバー

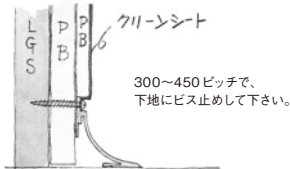
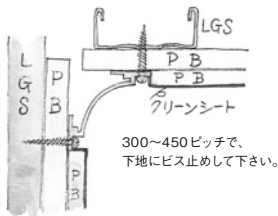
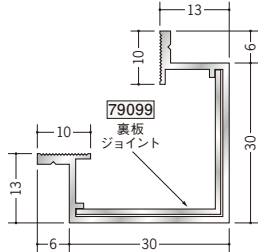

ビスは、クリーンルームボード用
 ビス (SON) をご使用下さい。

65073 SON 

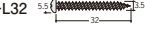
66135 SON-L32 



アルミ製品は、1本からカラー仕上げ (焼付塗装) が可能です。

アルミ クリーンルーム用ボード

CPB (12.5mmボード) タイプ役物

1辺あたり250mm (働き寸法)

働き寸法とは? → P480

57070 CPB-3直角入隅 (天井) 57076 CPB-3直角出隅 (天井) 57063 CPB-3三方入隅 (天井) 55195 CPB-3 CPB-7 三方出隅 (天井)

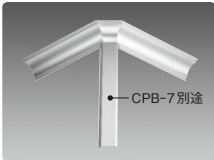
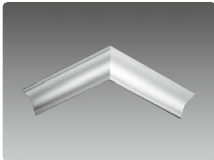
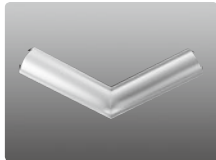

55190 CPB-3 AD-4 三方出隅 (天井)

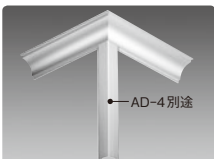

57079 CPB-5 right angle inward corner (floor) 57081 CPB-5 right angle outward corner (floor) 57066 CPB-3 CPB-5 三方入隅 (床) 55196 CPB-5 CPB-7 三方出隅 (床)

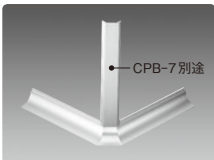
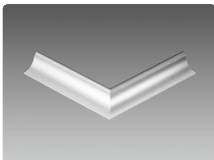
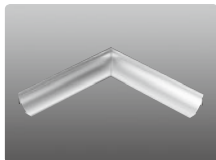

55191 CPB-5 AD-4 三方出隅 (床)

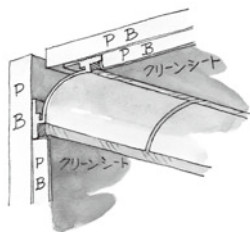
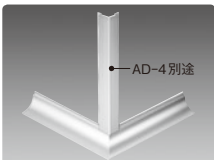

ボードのジョイント部は、目地をとり、裏板ジョイントをコーキング受けにしてコーキング剤を充填して下さい。ビスを打った目地部にも、コーキング剤を充填して下さい。

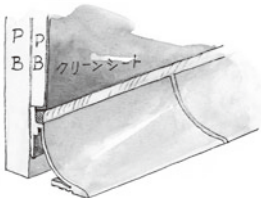

アルミ製品は、1本からカラー仕上げ (焼付塗装) が可能です。

アルミ クリーンルーム用ボード

天井9.5mm 壁12.5mmボード+クリーンシート用30Rタイプ

54071 アルミCPB-2 (廻り縁)
 3m/アルマイトシルバー

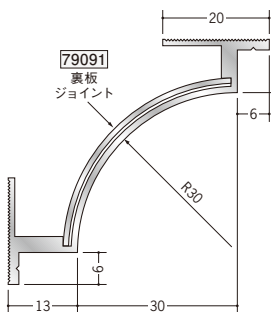

54072 アルミCPB-3 (入隅)
 3m/アルマイトシルバー

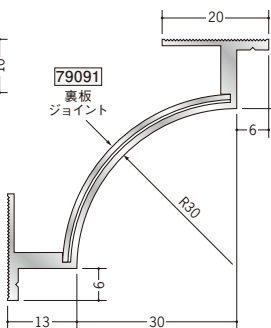

54074 アルミCPB-5 (巾木)
 3m/アルマイトシルバー

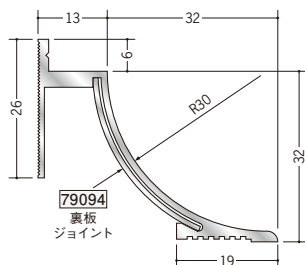

79060 アルミCPB-2 サイドキャップ
 アルマイトシルバー/t=1.0mm

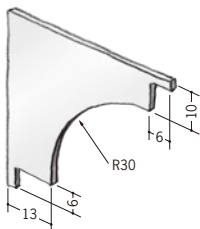

79061 アルミCPB-3 サイドキャップ
 アルマイトシルバー/t=1.0mm

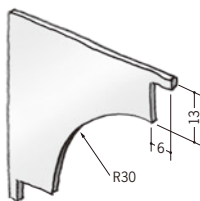

79063 アルミCPB-5 サイドキャップ
 アルマイトシルバー/t=1.0mm

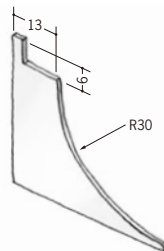

55178 アルミCPB-7 (出隅)
 3m/アルマイトシルバー

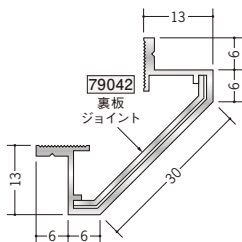

55174 アルミAD-4 (出隅)
 3m/アルマイトシルバー

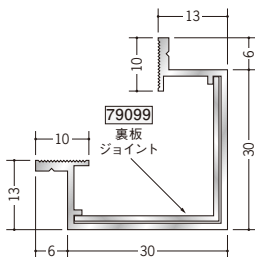

ビスは、クリーンルームボード用
 ビス (SON) をご使用下さい。

65073 SON $\phi 5.5 \times 22$ $\phi 5.5$

66135 SON-L32 $\phi 5.5 \times 32$ $\phi 5.5$



アルミ製品は、1本からカラー仕上げ (焼付塗装) が可能です。

アルミ クリーンルーム用ボーダー

CPB (天井9.5mm 壁12.5mmボード)タイプ役物 1辺あたり250mm (働き寸法) 働き寸法とは? → P480

57071 CPB-2直角入隅
(天井9mm)

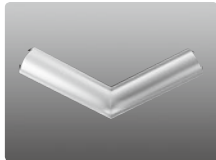

57075 CPB-2直角出隅
(天井9mm)

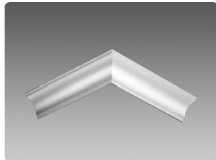

57082 CPB-2三方入隅(天井)
CPB-3 (天井9mm)



55198 CPB-2三方出隅(天井)
CPB-7 (天井9mm)



55199 CPB-2三方出隅(天井)
AD-4 (天井9mm)

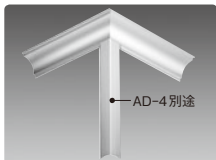

57079 CPB-5直角入隅(床)

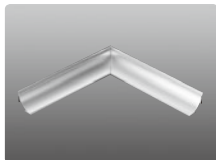

57081 CPB-5直角出隅(床)

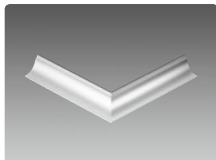

57066 CPB-3三方入隅(床)
CPB-5



55196 CPB-5三方出隅(床)
CPB-7

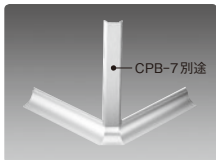

55191 CPB-5三方出隅(床)
AD-4

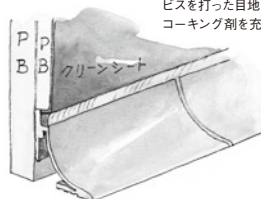
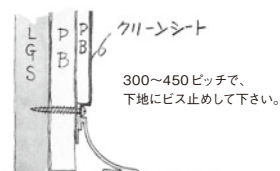
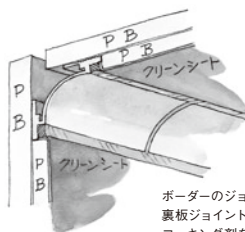
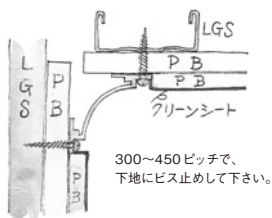
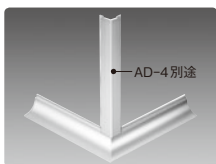

アルミ製品は、1本からカラー仕上げ(焼付塗装)が可能です。

アルミ クリーンルーム用ボーダー

■ 天井12.5mm 壁9.5mmボード+クリーンシート用30Rタイプ

54071 アルミCPB-2 (廻り縁)
3m/アルマイトシルバー

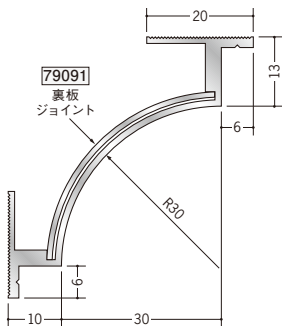

54070 アルミCPB-1 (入隅)
3m/アルマイトシルバー

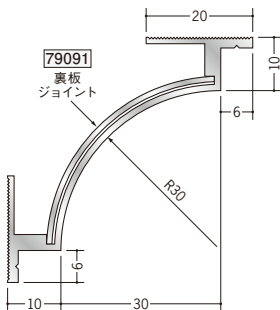

54073 アルミCPB-4 (巾木)
3m/アルマイトシルバー

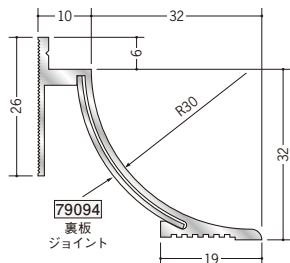

79060 アルミCPB-2 サイドキャップ
アルマイトシルバー/φ=1.0mm

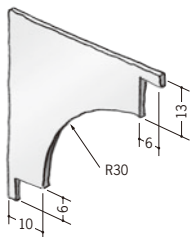

79059 アルミCPB-1 サイドキャップ
アルマイトシルバー/φ=1.0mm

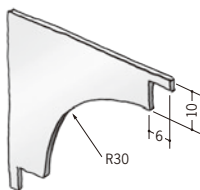

79062 アルミCPB-4 サイドキャップ
アルマイトシルバー/φ=1.0mm

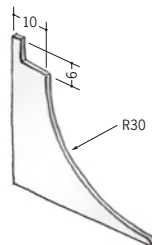

55176 アルミCPB-6 (出隅)
3m/アルマイトシルバー

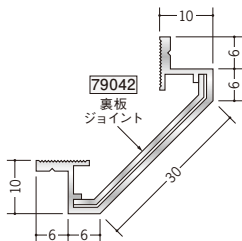

55173 アルミAD-3 (出隅)
3m/アルマイトシルバー

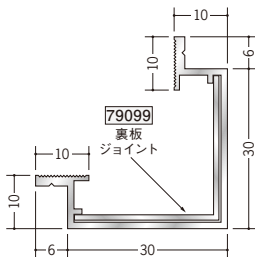

ビスは、クリーンルームボーダー用
ビス (SON) をご使用下さい。

65073 SON 5.5φ 22

66135 SON-L32 5.5φ 32



アルミ製品は、1本からカラー仕上げ (焼付塗装) が可能です。

アルミ クリーンルーム用ボード

CPB (天井12.5mm 壁9.5mmボード)タイプ役物 1辺あたり250mm (働き寸法) 働き寸法とは? → P480

57069 CPB-2直角入隅 (天井12mm)

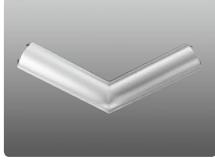

57074 CPB-2直角出隅 (天井12mm)

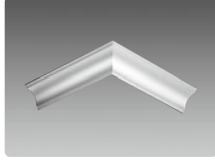

57072 CPB-2三方入隅 (天井12mm)
CPB-1 (天井12mm)



55202 CPB-2三方出隅 (天井12mm)
CPB-6

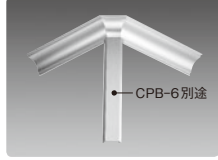

55189 CPB-2三方出隅 (天井12mm)
AD-3

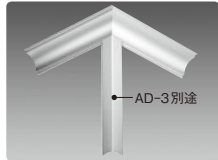

57078 CPB-4直角入隅 (床)

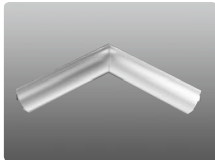

57080 CPB-4直角出隅 (床)

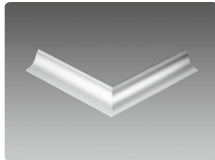

57064 CPB-1三方入隅 (床)
CPB-4



55194 CPB-4三方出隅 (床)
CPB-6

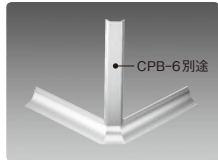

55197 CPB-4三方出隅 (床)
AD-3

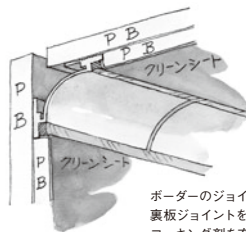
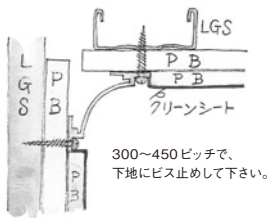
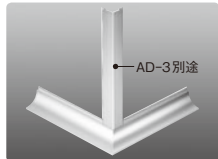

ボードのジョイント部は、目地をとり、裏板ジョイントをコーキング受けにしてコーキング剤を充填して下さい。ビスを打った目地部にも、コーキング剤を充填して下さい。

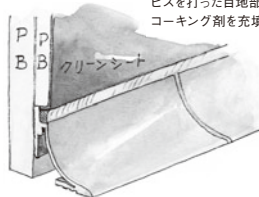
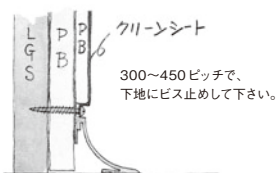

アルミ製品は、1本からカラー仕上げ (焼付塗装) が可能です。

アルミ クリーンルーム用ボード

6mmボード用面取りタイプ(巾木20R)

55043 アルミCMR-1 (廻り縁・入隅)
3m/アルマイトシルバー

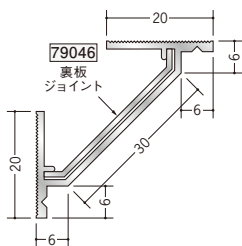

55048 アルミCR-3 (出隅)
3m/アルマイトシルバー

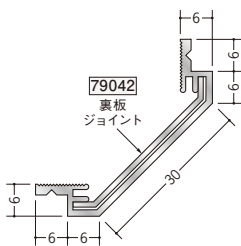

79055 アルミCMR-1
サイドキャップ
アルマイトシルバー
t=1.0mm

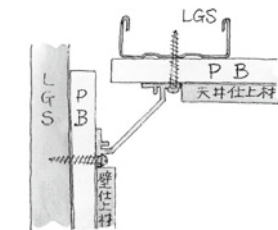
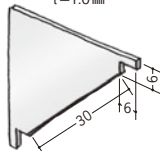

300~450ピッチで、
下地にビス止めて下さい。

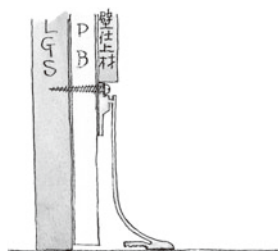

55044 アルミCMR-2 (巾木)
3m/アルマイトシルバー

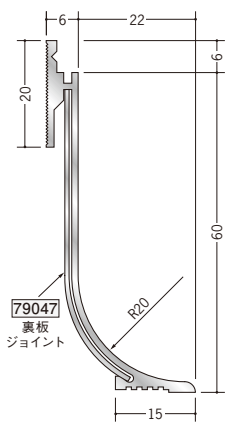

57050 アルミCMR-3 (巾木)
3m/アルマイトシルバー

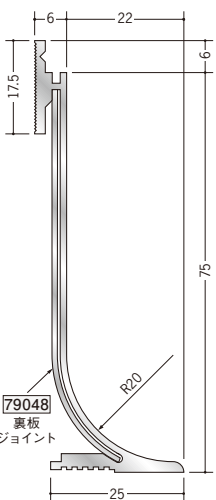

57051 アルミCMR-4 (巾木)
3m/アルマイトシルバー

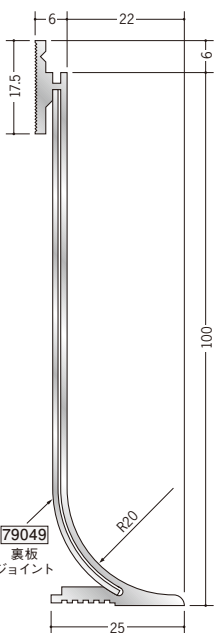

79056 アルミCMR-2
サイドキャップ
アルマイトシルバー
t=1.0mm

79057 アルミCMR-3
サイドキャップ
アルマイトシルバー
t=1.0mm

79058 アルミCMR-4
サイドキャップ
アルマイトシルバー
t=1.0mm

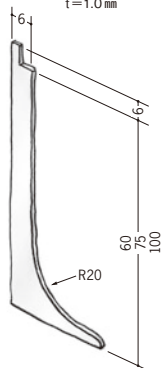

アルミ製品は、1本からカラー仕上げ(焼付塗装)が可能です。

アルミ クリーンルーム用ボーダー

6mmボード用面取りタイプ(巾木20R)役物 1辺あたり250mm(働き寸法) 働き寸法とは? → P480

56094 CMR-1直角入隅(天井) 56096 CMR-1直角出隅(天井) 56090 CMR-1三方入隅(天井) 56092 CMR-1
CR-3 三方出隅(天井)

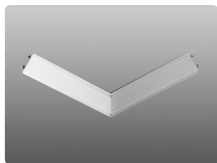

56095 CMR-2直角入隅(床) 56098 CMR-2直角出隅(床) 56091 CMR-1
CMR-2 三方入隅(床) 56093 CR-3
CMR-2 三方出隅(床)

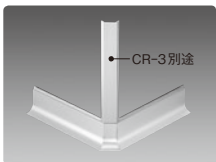
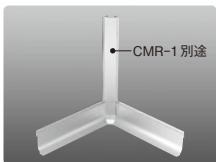
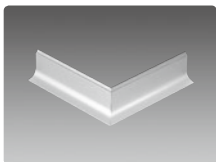
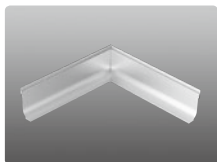

57054 CMR-3直角入隅(床) 57055 CMR-3直角出隅(床) 57052 CMR-1
CMR-3 三方入隅(床) 57053 CR-3
CMR-3 三方出隅(床)

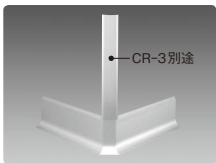
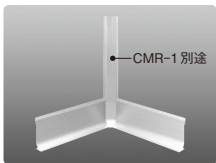
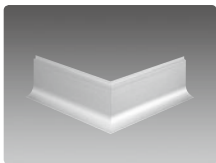
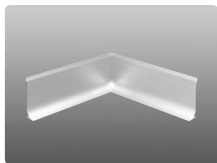

57058 CMR-4直角入隅(床) 57059 CMR-4直角出隅(床) 57056 CMR-1
CMR-4 三方入隅(床) 57057 CR-3
CMR-4 三方出隅(床)

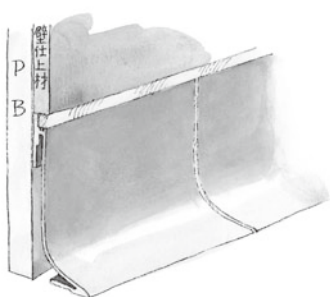
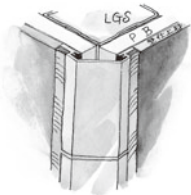
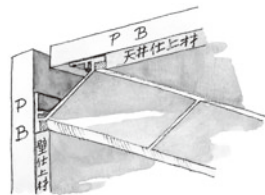
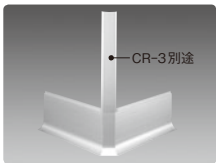
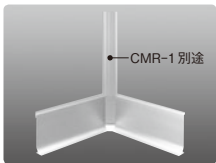
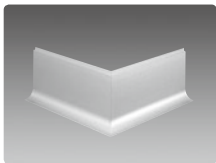
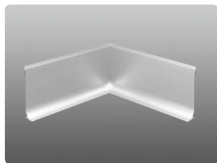

ボーダーのジョイント部は、目地をとり、裏板ジョイントをコーキング受けにしてコーキング剤を充填して下さい。ビスを打った目地部にも、コーキング剤を充填して下さい。

ビスは、クリーンルームボーダー用ビス(SON)をご使用下さい。

65073 SON 5.5

66135 SON-L32 5.5

アルミ クリーンルーム用ボーダー

クリーンルーム用ボーダー

6mmボード用面取りタイプ(巾木30R)

55043 アルミCMR-1 (廻り縁・入隅)
 3m/アルマイトシルバー

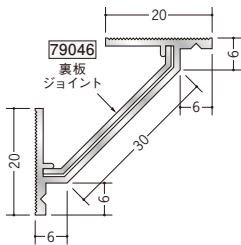

55048 アルミCR-3 (出隅)
 3m/アルマイトシルバー

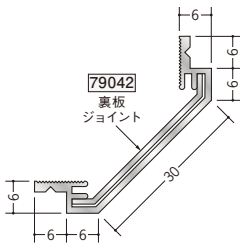

79055 アルミCMR-1
 サイドキャップ
 アルマイトシルバー
 t=1.0mm

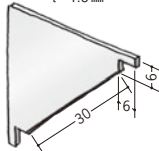

79101 アルミCMR-6 サイドキャップ
 アルマイトシルバー/t=1.0mm

79102 アルミCMR-7 サイドキャップ
 アルマイトシルバー/t=1.0mm

79103 アルミCMR-8 サイドキャップ
 アルマイトシルバー/t=1.0mm

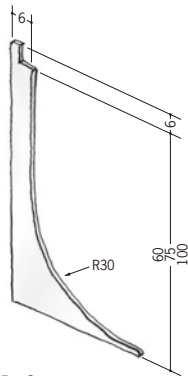

55180 アルミCMR-6 (巾木)
 3m/アルマイトシルバー

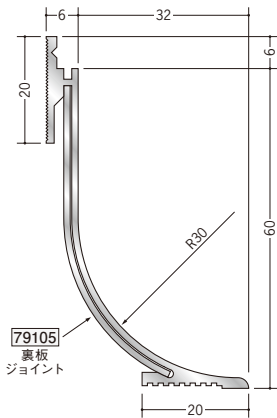

55181 アルミCMR-7 (巾木)
 3m/アルマイトシルバー

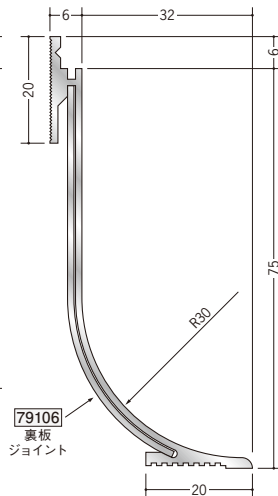

55182 アルミCMR-8 (巾木)
 3m/アルマイトシルバー

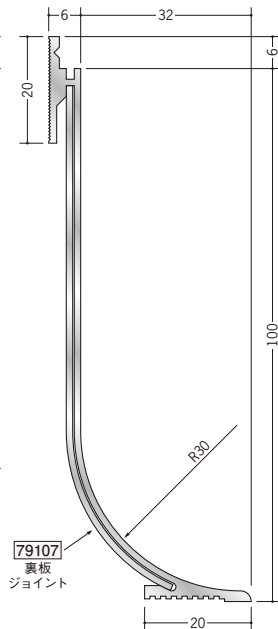

アルミ製品は、1本からカラー仕上げ(焼付塗装)が可能です。

アルミ クリーンルーム用ボーダー

6mmボード用面取りタイプ(巾木30R)役物 1辺あたり250mm(働き寸法) 働き寸法とは? → P480

56094 CMR-1直角入隅(天井) 56096 CMR-1直角出隅(天井) 56090 CMR-1三方入隅(天井) 56092 CMR-1/CR-3三方出隅(天井)

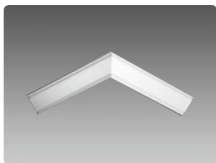
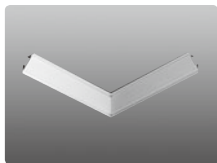

55203 CMR-6直角入隅(床) 55204 CMR-6直角出隅(床) 55225 CMR-1/CMR-6三方入隅(床) 55226 CR-3/CMR-6三方出隅(床)

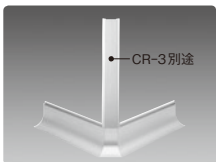
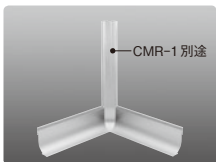
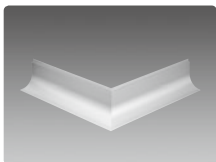
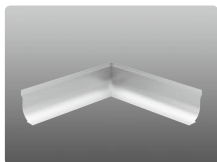

55210 CMR-7直角入隅(床) 55211 CMR-7直角出隅(床) 55227 CMR-1/CMR-7三方入隅(床) 55228 CR-3/CMR-7三方出隅(床)

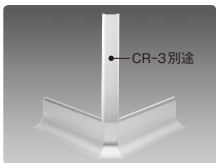
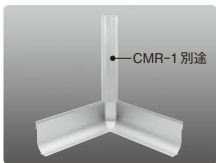
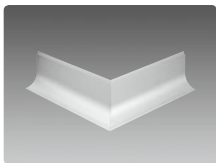
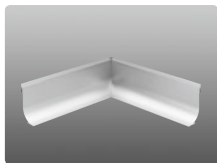

55217 CMR-8直角入隅(床) 55218 CMR-8直角出隅(床) 55229 CMR-1/CMR-8三方入隅(床) 55230 CR-3/CMR-8三方出隅(床)

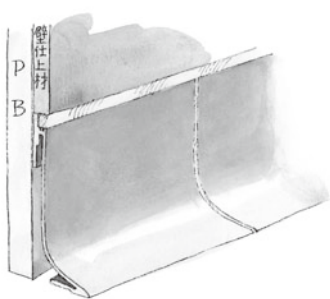
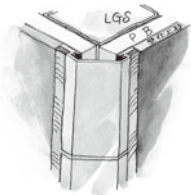
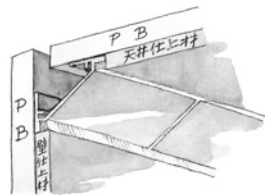
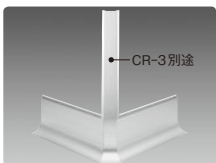
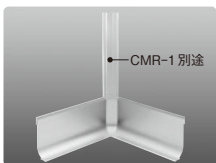
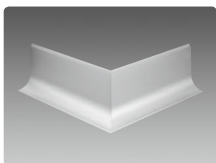
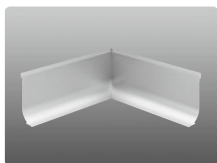

ボーダーのジョイント部は、目地をとり、裏板ジョイントをコーキング受けにしてコーキング剤を充填して下さい。ビスを打った目地部にも、コーキング剤を充填して下さい。

ビスは、クリーンルームボーダー用ビス(SON)をご使用下さい。

65073 SON 

66135 SON-L32 

ステンレス クリーンルーム用ボーダー

41001 ステンUM-120 (廻り縁)
3m/ヘアーライン
t=0.8mm

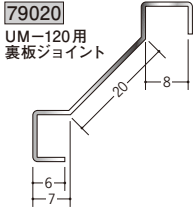

41002 ステンUM-130 (廻り縁)
3m/ヘアーライン
t=0.8mm

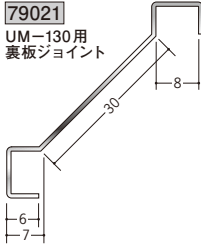

41031 ステンUM-420 (入隅)
3m/ヘアーライン
t=0.8mm

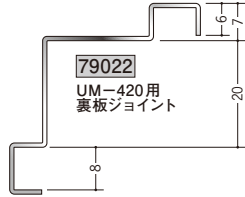

41021 ステンUM-320 (出隅)
3m/ヘアーライン
t=0.8mm

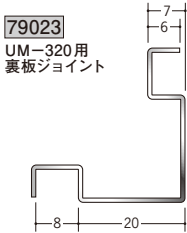

41022 ステンUM-330 (出隅)
3m/ヘアーライン
t=0.8mm

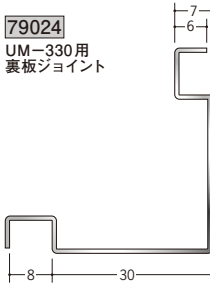

ビス打ち部分には、
150ピッチで穴(4φ)が
あいています。

ステンレスクリーン
ルーム用ボーダーは、
SUS304を使用
しています。

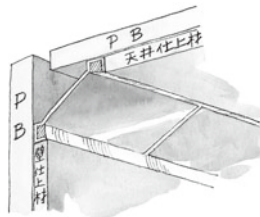
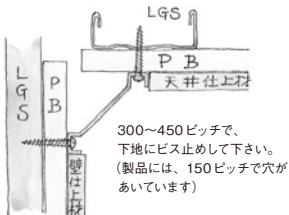

ボーダーのジョイント部は、
目地をとり、裏板ジョイントをコーキング
受けにして、コーキングして下さい。
ビスを打った目地部にも
コーキング剤を充填して下さい。

ステンレス製品は、1本からカラー仕上げ(焼付塗装)が可能です。

ステンレス クリーンルーム用ボーダー

UMタイプ役物

1辺あたり200mm (働き寸法)

働き寸法とは? → P480

41050 UM-120 直角入隅 (天井) 41051 UM-120 直角出隅 (天井) 41052 UM-130 直角入隅 (天井) 41053 UM-130 直角出隅 (天井)

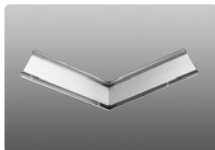
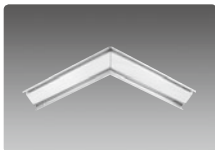
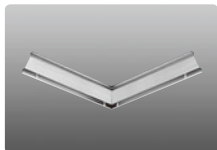

41060 UM-260 直角入隅 (床) 41061 UM-260 直角出隅 (床)

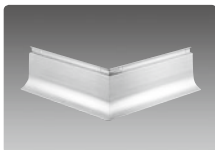
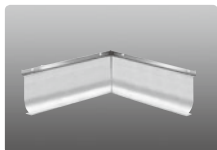

41062 UM-275 直角入隅 (床) 41063 UM-275 直角出隅 (床)

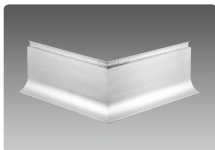
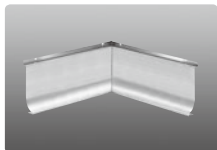

41064 UM-2100 直角入隅 (床) 41065 UM-2100 直角出隅 (床)

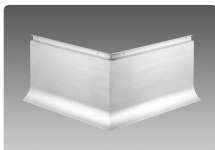
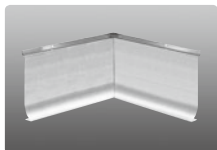

41066 UM-2150 直角入隅 (床) 41067 UM-2150 直角出隅 (床)

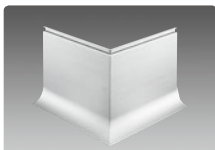
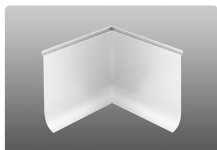

41068 UM-2200 直角入隅 (床) 41069 UM-2200 直角出隅 (床)

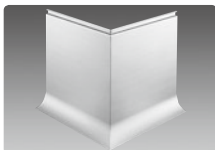
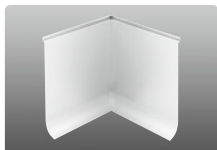

ビスは、クリーンルームボーダー用
 ビス (SON) をご使用下さい。

65073 SON 

66135 SON-L32 

巾木は次のページ
 (見開き) にあります。

出隅 (UM-320、330)
 入隅 (UM-420) との
 取り合いは、コーキングで
 縁を切って下さい。



ステンレス製品は、1本からカラー仕上げ (焼付塗装) が可能です。

ステンレス クリーンルーム用ボーダー

6mmボード用面取りタイプ(巾木20R・30R)

41011 ステン UM-260 (巾木)
3m/ヘアースライン/t=0.8mm

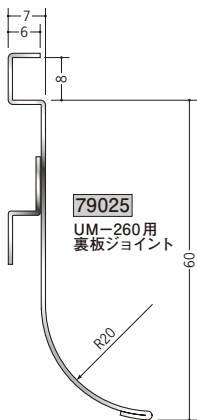

41012 ステン UM-275 (巾木)
3m/ヘアースライン/t=0.8mm



41013 ステン UM-2100 (巾木)
3m/ヘアースライン/t=0.8mm

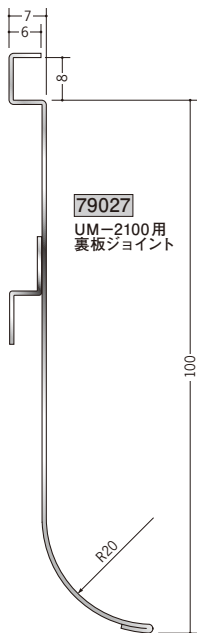

79135 ステン UM-260 サイドキャップ
ヘアースライン/t=0.8mm

79136 ステン UM-275 サイドキャップ
ヘアースライン/t=0.8mm

79137 ステン UM-2100 サイドキャップ
ヘアースライン/t=0.8mm

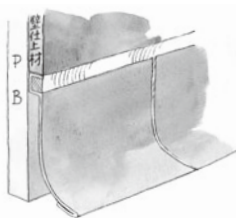
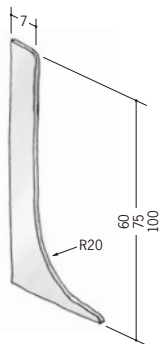

ボーダーのジョイント部は、
目地をとり、裏板ジョイントをコーキング
受けにして、コーキングして下さい。
ビスを打った目地部にも
コーキング剤を充填して下さい。

ビス打ち部分には、
150ピッチで穴(4φ)が
あいています。

巾木以外のボーダー
(廻り縁・入隅・出隅)は、
P478にあります。

UMタイプの役物は
P475に掲載しています。

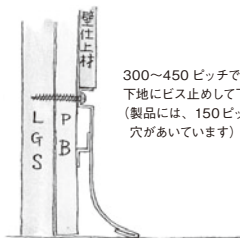

300~450ピッチで
下地にビス止めて下さい。
(製品には、150ピッチで
穴があいています)

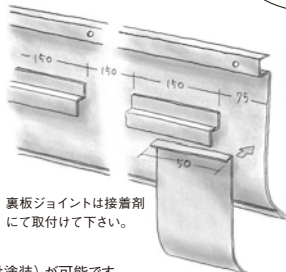

裏板ジョイントは接着剤
にて取付けて下さい。

ビスは、クリーンルームボーダー用
ビス (SON) をご使用下さい。

65073 SON

66135 SON-L32

ステンレス製品は、1本からカラー仕上げ(焼付塗装)が可能です。

ステンレス クリーンルーム用ボーダー

41015 ステン UM-2150 (市木)
 2m/ヘアライン/t=0.8mm

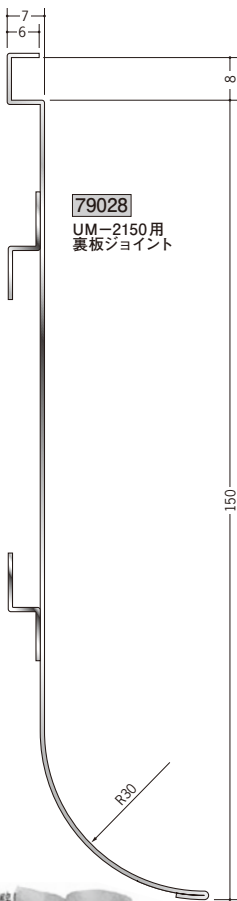

79028
 UM-2150用
 裏板ジョイント

41017 ステン UM-2200 (市木)
 2m/ヘアライン/t=0.8mm

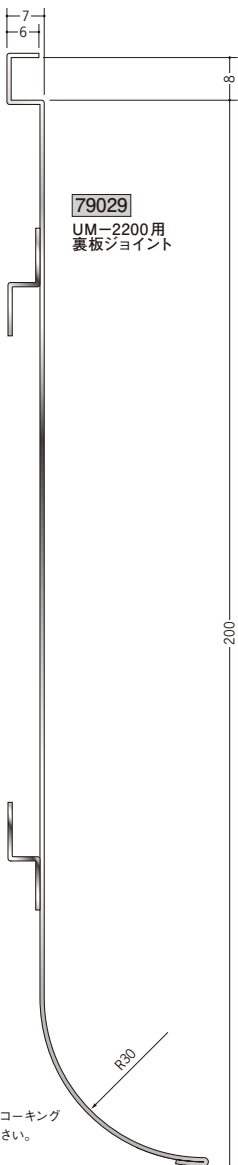

79029
 UM-2200用
 裏板ジョイント

UM-2150と
 UM-2200は
 定尺2mです。
 ご注意下さい。

市木以外のボーダー
 (廻り縁・入隅・出隅)は、
 P474にあります。



79138 ステン UM-2150
 サイドキャップ
 ヘアライン/t=0.8mm

79139 ステン UM-2200
 サイドキャップ
 ヘアライン/t=0.8mm

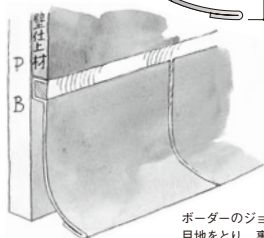
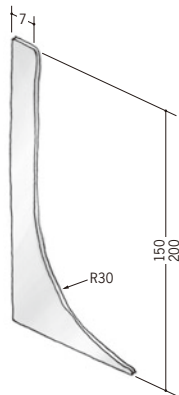

ボーダーのジョイント部は、
 目地をとり、裏板ジョイントをコーキング
 受けにして、コーキングして下さい。
 ビスを打った目地部にも
 コーキング剤を充填して下さい。

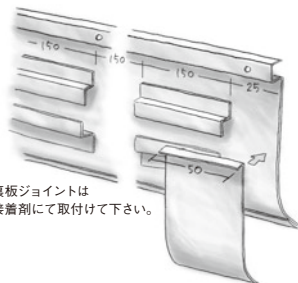

裏板ジョイントは
 接着剤にて取付けて下さい。

ステンレス製品は、1本からカラー仕上げ(焼付塗装)が可能です。

ビニール セミサタリ用ボード

39121 SSB-30R (入隅・巾木兼用)
2.5m / オフホワイト

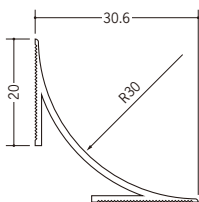

79080 SSB-30R サイドキャップ
オフホワイト / t=1.0mm

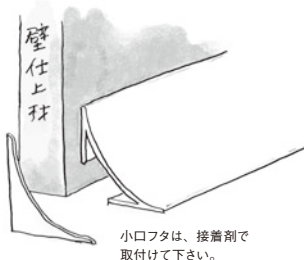
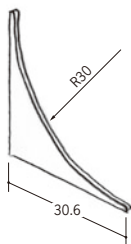

小口フタは、接着剤で
取付けて下さい。

SSB-30R役物 (オフホワイト) 1辺あたり100mm (働き寸法)

39122 SSB-30R 直角出隅

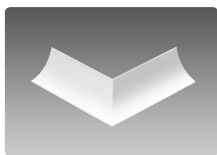

39123 SSB-30R 直角入隅

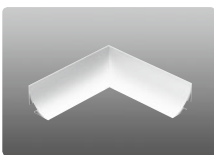

39124 SSB-30R 三方入隅



39055

SSB-1 (巾木)
2m / オフホワイト
軟質ビニール

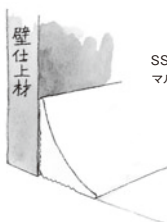
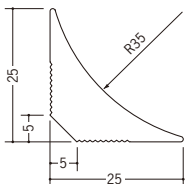

SSB-1 (巾木) の接着には
マルチボンド ネオをご使用ください。

44107 マルチボンド ネオ (ノズル2個付)
・1kgアルミパック/ホワイト/12本入



F☆☆☆☆ JIS A5537

SSB-1役物 (オフホワイト) 1辺あたり100mm (働き寸法)

39058 SSB-1 直角出隅



39057 SSB-1 直角入隅



SSB-30R、SSB-1は、
接着剤で取付けて下さい。



働き寸法は、
P480に解説
しています。

44109 マルチボンドネオチューブ
・200gチューブ/ホワイト
10本入

44108 マルチボンドネオCT
・320mlカードリッジ/ホワイト
20本入



アルミ セミサニタリー用ボード

61061 アルミ見切20R (入隅・巾木兼用)
 3m/アルマイトシルバー

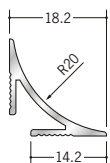

53006 アルミ見切30R (入隅・巾木兼用)
 3m/アルマイトシルバー

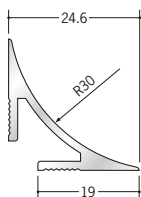

79089 アルミ見切20R サイドキャップ
 アルマイトシルバー/厚=1.0mm

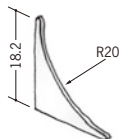

79085 アルミ見切30R サイドキャップ
 アルマイトシルバー/厚=1.0mm

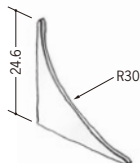

アルミ見切 20R・30R は、
 接着剤で取付けて下さい。



アルミ見切R役物

1 辺あたり 100mm (働き寸法)
 働き寸法とは? → P480

61068 アルミ見切20R 直角出隅

53098 アルミ見切30R 直角出隅



61069 アルミ見切20R 直角入隅

53097 アルミ見切30R 直角入隅



61070 アルミ見切20R 三方入隅

53096 アルミ見切30R 三方入隅

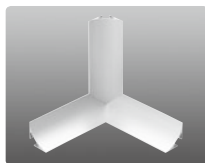

別冊カタログがあります



「腰壁見切&巾木」

R加工の場合は、P638～P640をご参照下さい。
 アルミ製品は、1本からカラー仕上げ(焼付塗装)が可能です。

アルミ ピクチャーレール ビス止めタイプ

後付けタイプ

57088 PR-8F
 2m / アルマイトシルバー
 ホワイトアルマイト3
 電解ブラック

57089 PR-8F フック投入口あき
 2m / アルマイトシルバー
 ホワイトアルマイト3
 電解ブラック

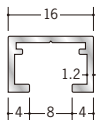

57010 PR-10F
 3m / アルマイトシルバー
 ホワイトアルマイト3
 電解ブラック

57110 PR-10F フック投入口あき
 3m / アルマイトシルバー
 ホワイトアルマイト3
 電解ブラック

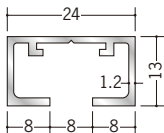

57137 PR-77F
 3m / アルマイトシルバー
 ホワイトアルマイト3
 電解ブラック

57138 PR-77F フック投入口あき
 3m / アルマイトシルバー
 ホワイトアルマイト3
 電解ブラック

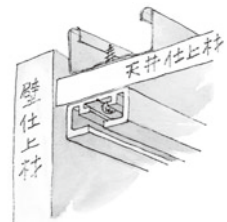
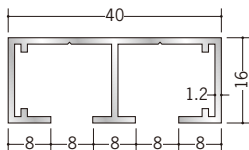

57208 PR-22F
 3m / アルマイトシルバー
 ホワイトアルマイト3
 電解ブラック

57209 PR-22F フック投入口あき
 3m / アルマイトシルバー
 ホワイトアルマイト3
 電解ブラック

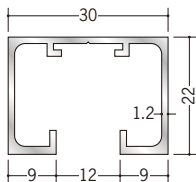

PR-22Fのフックは、
 PR-22F専用の
 天井用ランナーフックを
 使用して下さい。



57221 天井用ランナーフック
 (PR-22F、33F用)
 フック部分ステンレス

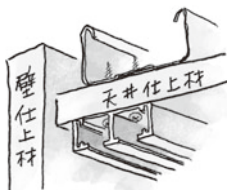

サイドカバー



57019 PR-8F用サイドカバー
 シルバー・ホワイト・ブラック

57127 PR-77F用サイドカバー
 シルバー・ホワイト・ブラック

57020 PR-10F用サイドカバー
 シルバー・ホワイト・ブラック

57129 PR-22F用サイドカバー
 シルバー・ホワイト・ブラック

ピクチャーレールの
 安全荷重は、
 技術資料 (P660) に
 掲載しています。

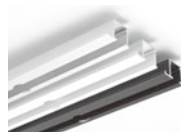

フック投入口あきの
 レールは、端から
 200mmに13φの穴が
 1つあいています。



商品コード	商品名	色	規格	単位	定価	備考
57088	PR-8F	アルマイトシルバー	2m	本	2,420	
57088	PR-8F	ホワイトアルマイト3	2m	本	2,900	
57088	PR-8F	電解ブラック	2m	本	2,900	
57089	PR-8F フック投入口あき	アルマイトシルバー	2m	本	2,870	
57089	PR-8F フック投入口あき	ホワイトアルマイト3	2m	本	3,350	
57089	PR-8F フック投入口あき	電解ブラック	2m	本	3,350	
57010	PR-10F	アルマイトシルバー	3m	本	5,270	
57010	PR-10F	ホワイトアルマイト3	3m	本	6,030	
57010	PR-10F	電解ブラック	3m	本	6,030	
57110	PR-10F フック投入口あき	アルマイトシルバー	3m	本	5,730	
57110	PR-10F フック投入口あき	ホワイトアルマイト3	3m	本	6,465	
57110	PR-10F フック投入口あき	電解ブラック	3m	本	6,465	
57137	PR-77F	アルマイトシルバー	3m	本	7,110	
57137	PR-77F	ホワイトアルマイト3	3m	本	8,535	
57137	PR-77F	電解ブラック	3m	本	8,535	
57138	PR-77F フック投入口あき	アルマイトシルバー	3m	本	8,030	
57138	PR-77F フック投入口あき	ホワイトアルマイト3	3m	本	9,450	
57138	PR-77F フック投入口あき	電解ブラック	3m	本	9,450	
57208	PR-22F	アルマイトシルバー	3m	本	6,585	
57208	PR-22F	ホワイトアルマイト3	3m	本	7,895	
57208	PR-22F	電解ブラック	3m	本	7,895	
57209	PR-22F フック投入口あき	アルマイトシルバー	3m	本	7,210	
57209	PR-22F フック投入口あき	ホワイトアルマイト3	3m	本	8,520	
57209	PR-22F フック投入口あき	電解ブラック	3m	本	8,520	
57221	天井用ランナーフック (PR-22F、PR-33Fの専用フック)	メッキ	/////	個	2,185	
57019	PR-8F用サイドカバー	シルバー	/////	個	430	
57019	PR-8F用サイドカバー	ホワイト・ブラック	/////	個	510	
57020	PR-10F用サイドカバー	シルバー	/////	個	430	
57020	PR-10F用サイドカバー	ホワイト・ブラック	/////	個	510	
57127	PR-77F用サイドカバー	シルバー	/////	個	650	
57127	PR-77F用サイドカバー	ホワイト・ブラック	/////	個	765	
57129	PR-22F用サイドカバー	シルバー	/////	個	590	
57129	PR-22F用サイドカバー	ホワイト・ブラック	/////	個	700	

アルミ ピクチャーレール ビス止めタイプ

後付けタイプ

57153 PR-3017R
3m / アルマイトシルバー
ホワイトアルマイト3
電解ブラック

57154 PR-4217R
3m / アルマイトシルバー
ホワイトアルマイト3
電解ブラック

57157 PR-3017R フック投入口あき (右側)
3m / アルマイトシルバー
ホワイトアルマイト3
電解ブラック

57158 PR-4217R フック投入口あき
3m / アルマイトシルバー
ホワイトアルマイト3
電解ブラック

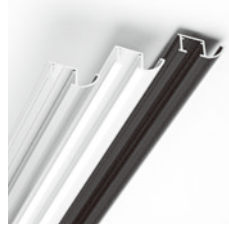
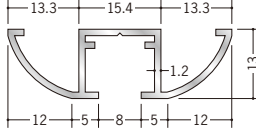
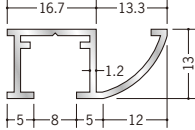

サイドカバー



57132 PR-3017R用サイドカバー
シルバー・ホワイト・ブラック / 左用・右用

57133 PR-4217R用サイドカバー
シルバー・ホワイト・ブラック

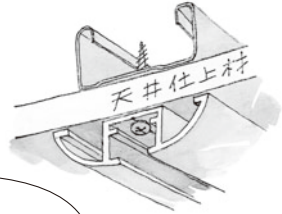
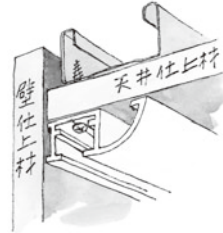

サイドカバーの右・左とは、
施工後、壁に向かって右手側は右、
左手側は左ということです。



取付用ビスは

65073 SON 5.5x22 13.5

66135 SON-L32 5.5x32 13.5

をおすすめします。
カラー (ホワイト・ブラック)
もあります!

別冊カタログがあります



「ピクチャーレール/
ペーパーレール/
スタイミーカーテン」

フック、ワイヤーハンガー、ジョイント等の部材は、P490～P492をご覧ください。

アルミ ピクチャーレール ビス止めタイプ

先付けタイプ

57017 PR-109
3m/アルミトシルバー
ホワイトアルミト3
電解ブラック

57018 PR-112
3m/アルミトシルバー
ホワイトアルミト3
電解ブラック

57117 PR-109 フック投入口あき
3m/アルミトシルバー
ホワイトアルミト3
電解ブラック

57118 PR-112 フック投入口あき
3m/アルミトシルバー
ホワイトアルミト3
電解ブラック

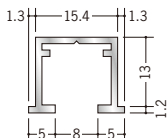
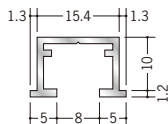

57011 PR-209
3m/アルミトシルバー
ホワイトアルミト3
電解ブラック

57012 PR-212
3m/アルミトシルバー
ホワイトアルミト3
電解ブラック

57111 PR-209 フック投入口あき (右側)
3m/アルミトシルバー
ホワイトアルミト3
電解ブラック

57112 PR-212 フック投入口あき (右側)
3m/アルミトシルバー
ホワイトアルミト3
電解ブラック

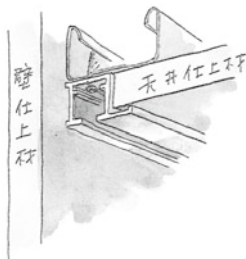
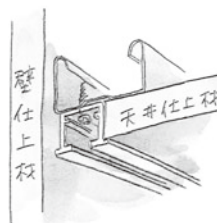
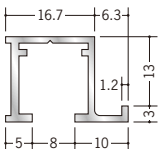
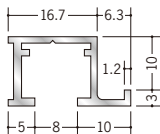

サイドカバー



57027 PR-109用サイドカバー
シルバー・ホワイト・ブラック

57021 PR-209用サイドカバー
シルバー・ホワイト・ブラック/左用・右用

57028 PR-112用サイドカバー
シルバー・ホワイト・ブラック

57022 PR-212用サイドカバー
シルバー・ホワイト・ブラック/左用・右用

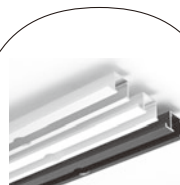

フック投入口あきのレールは、右端から200mmに13φの穴が1つあいています。

ピクチャーレールの安全荷重は、技術資料 (P660) に掲載しています。



フック、ワイヤーハンガー、ジョイント等の部材は、P490～P492をご覧ください。

商品コード	商品名	色	規格	単位	定価	備考
57017	PR-109	アルマイトシルバー	3m	本	3,630	
57017	PR-109	ホワイトアルマイト3	3m	本	4,355	
57017	PR-109	電解ブラック	3m	本	4,355	
57117	PR-109 フック投入口あき	アルマイトシルバー	3m	本	4,080	
57117	PR-109 フック投入口あき	ホワイトアルマイト3	3m	本	4,810	
57117	PR-109 フック投入口あき	電解ブラック	3m	本	4,810	
57018	PR-112	アルマイトシルバー	3m	本	4,115	
57018	PR-112	ホワイトアルマイト3	3m	本	4,940	
57018	PR-112	電解ブラック	3m	本	4,940	
57118	PR-112 フック投入口あき	アルマイトシルバー	3m	本	4,575	
57118	PR-112 フック投入口あき	ホワイトアルマイト3	3m	本	5,400	
57118	PR-112 フック投入口あき	電解ブラック	3m	本	5,400	
57011	PR-209	アルマイトシルバー	3m	本	4,450	
57011	PR-209	ホワイトアルマイト3	3m	本	5,100	
57011	PR-209	電解ブラック	3m	本	5,100	
57111	PR-209 フック投入口あき	アルマイトシルバー	3m	本	4,905	
57111	PR-209 フック投入口あき	ホワイトアルマイト3	3m	本	5,505	
57111	PR-209 フック投入口あき	電解ブラック	3m	本	5,505	
57012	PR-212	アルマイトシルバー	3m	本	4,760	
57012	PR-212	ホワイトアルマイト3	3m	本	5,710	
57012	PR-212	電解ブラック	3m	本	5,710	
57112	PR-212 フック投入口あき	アルマイトシルバー	3m	本	5,210	
57112	PR-212 フック投入口あき	ホワイトアルマイト3	3m	本	6,120	
57112	PR-212 フック投入口あき	電解ブラック	3m	本	6,120	
57027	PR-109用サイドカバー	シルバー	////	個	430	
57027	PR-109用サイドカバー	ホワイト・ブラック	////	個	510	
57027	PR-109用サイドカバー	ブラック	////	個	510	
57028	PR-112用サイドカバー	シルバー	////	個	430	
57028	PR-112用サイドカバー	ホワイト・ブラック	////	個	510	
57021	PR-209用サイドカバー(右・左)	シルバー	////	個	430	
57021	PR-209用サイドカバー(右・左)	ホワイト・ブラック	////	個	510	
57022	PR-212用サイドカバー(右・左)	シルバー	////	個	430	
57022	PR-212用サイドカバー(右・左)	ホワイト・ブラック	////	個	510	

アルミ ピクチャーレール ビス止めタイプ

先付けタイプ

57191 PR-9M
 3m / アルマイトシルバー
 ホワイトアルマイト3
 電解ブラック

57192 PR-12M
 3m / アルマイトシルバー
 ホワイトアルマイト3
 電解ブラック

57193 PR-9M フック投入口あき (右側)
 3m / アルマイトシルバー
 ホワイトアルマイト3
 電解ブラック

57194 PR-12M フック投入口あき (右側)
 3m / アルマイトシルバー
 ホワイトアルマイト3
 電解ブラック

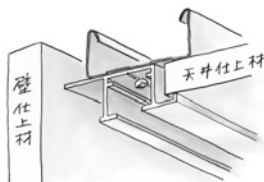
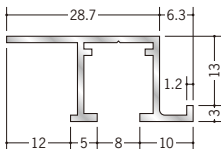
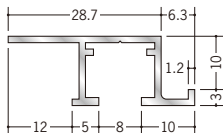

59101 PR-515S
 3m / アルマイトシルバー・ホワイトアルマイト3・電解ブラック

59111 PR-515S フック投入口あき (右側)
 3m / アルマイトシルバー・ホワイトアルマイト3・電解ブラック

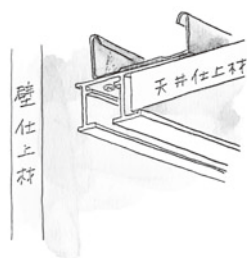
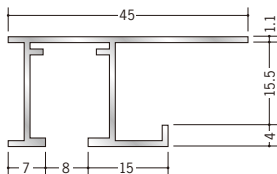

サイドカバーの右・左とは、
 施工後、壁に向かって
 右手側は右、左手側は左
 ということです。

取付用ビスは

65073 SON 

66135 SON-L32 

をおすすめします。
 カラー (ホワイト・ブラック) もあります!



サイドカバー



57123 PR-9M用サイドカバー
 シルバー・ホワイト・ブラック/左用・右用

57121 PR-515S用サイドカバー
 シルバー・ホワイト・ブラック/左用・右用

57124 PR-12M用サイドカバー
 シルバー・ホワイト・ブラック/左用・右用

別冊カタログがあります



「ピクチャーレール/
 ペーパーレール/
 スタイミーカーテン」

フック、ワイヤーハンガー、ジョイント等の部材は、P490～P492をご覧ください。

アルミ ピクチャーレール ビス止めタイプ

先付けタイプ

57013 PR-309
3m / アルマイトシルバー
ホワイトアルマイト3
電解ブラック

57113 PR-309 フック投入口あき
3m / アルマイトシルバー
ホワイトアルマイト3
電解ブラック

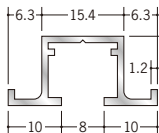

57014 PR-312
3m / アルマイトシルバー
ホワイトアルマイト3
電解ブラック

57114 PR-312 フック投入口あき
3m / アルマイトシルバー
ホワイトアルマイト3
電解ブラック

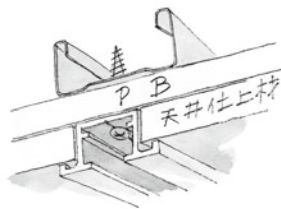
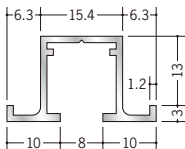

57203 PR-709S
3m / アルマイトシルバー・ホワイトアルマイト3・電解ブラック

57204 PR-709S フック投入口あき
3m / アルマイトシルバー・ホワイトアルマイト3・電解ブラック

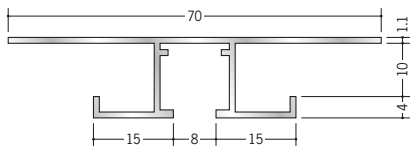

57205 PR-712S
3m / アルマイトシルバー・ホワイトアルマイト3・電解ブラック

57206 PR-712S フック投入口あき
3m / アルマイトシルバー・ホワイトアルマイト3・電解ブラック

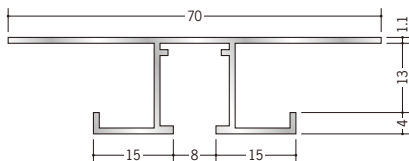

57201 PR-715S
3m / アルマイトシルバー・ホワイトアルマイト3・電解ブラック

57202 PR-715S フック投入口あき
3m / アルマイトシルバー・ホワイトアルマイト3・電解ブラック

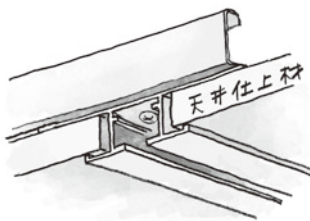
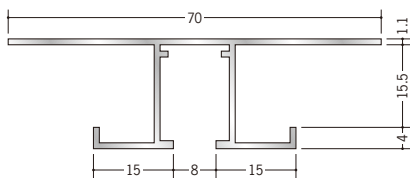

サイドカバー



裏面



表面

57023 PR-309用サイドカバー
シルバー・ホワイト・ブラック

57140 PR-709S用サイドカバー
シルバー・ホワイト・ブラック

57024 PR-312用サイドカバー
シルバー・ホワイト・ブラック

57141 PR-712S用サイドカバー
シルバー・ホワイト・ブラック

57128 PR-715S用サイドカバー
シルバー・ホワイト・ブラック

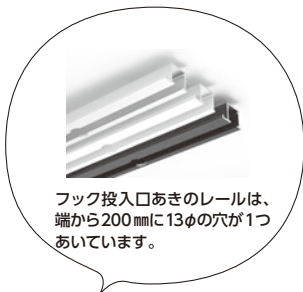

フック、ワイヤーハンガー、ジョイント等の部材は、P490～P492をご覧ください。

商品コード	商品名	色	規格	単位	定価	備考
57013	PR-309	アルマイトシルバー	3m	本	4,760	
57013	PR-309	ホワイトアルマイト3	3m	本	5,475	
57013	PR-309	電解ブラック	3m	本	5,475	
57113	PR-309 フック投入口あき	アルマイトシルバー	3m	本	5,215	
57113	PR-309 フック投入口あき	ホワイトアルマイト3	3m	本	5,930	
57113	PR-309 フック投入口あき	電解ブラック	3m	本	5,930	
57014	PR-312	アルマイトシルバー	3m	本	5,125	
57014	PR-312	ホワイトアルマイト3	3m	本	6,150	
57014	PR-312	電解ブラック	3m	本	6,150	
57114	PR-312 フック投入口あき	アルマイトシルバー	3m	本	5,580	
57114	PR-312 フック投入口あき	ホワイトアルマイト3	3m	本	6,605	
57114	PR-312 フック投入口あき	電解ブラック	3m	本	6,605	
57203	PR-709S	アルマイトシルバー	3m	本	7,950	
57203	PR-709S	ホワイトアルマイト3	3m	本	9,540	
57203	PR-709S	電解ブラック	3m	本	9,540	
57204	PR-709S フック投入口あき	アルマイトシルバー	3m	本	8,410	
57204	PR-709S フック投入口あき	ホワイトアルマイト3	3m	本	10,000	
57204	PR-709S フック投入口あき	電解ブラック	3m	本	10,000	
57205	PR-712S	アルマイトシルバー	3m	本	8,260	
57205	PR-712S	ホワイトアルマイト3	3m	本	9,910	
57205	PR-712S	電解ブラック	3m	本	9,910	
57206	PR-712S フック投入口あき	アルマイトシルバー	3m	本	8,720	
57206	PR-712S フック投入口あき	ホワイトアルマイト3	3m	本	10,370	
57206	PR-712S フック投入口あき	電解ブラック	3m	本	10,370	
57201	PR-715S	アルマイトシルバー	3m	本	8,570	
57201	PR-715S	ホワイトアルマイト3	3m	本	10,280	
57201	PR-715S	電解ブラック	3m	本	10,280	
57202	PR-715S フック投入口あき	アルマイトシルバー	3m	本	9,025	
57202	PR-715S フック投入口あき	ホワイトアルマイト3	3m	本	10,740	
57202	PR-715S フック投入口あき	電解ブラック	3m	本	10,740	
57023	PR-309用サイドカバー	シルバー	////	個	430	
57023	PR-309用サイドカバー	ホワイト・ブラック	////	個	510	
57024	PR-312用サイドカバー	シルバー	////	個	430	
57024	PR-312用サイドカバー	ホワイト・ブラック	////	個	510	
57140	PR-709S用サイドカバー	シルバー	////	個	650	
57140	PR-709S用サイドカバー	ホワイト・ブラック	////	個	768	
57141	PR-712S用サイドカバー	シルバー	////	個	650	
57141	PR-712S用サイドカバー	ホワイト・ブラック	////	個	768	
57128	PR-715S用サイドカバー	シルバー	////	個	650	
57128	PR-715S用サイドカバー	ホワイト・ブラック	////	個	768	

アルミ ピクチャーレール ビス止めタイプ

壁付けタイプ

57150 PR-910F
3m/アルマイトシルバー
ホワイトアルマイト3
電解ブラック

57151 PR-912F
3m/アルマイトシルバー
ホワイトアルマイト3
電解ブラック

57155 PR-910F フック投入口あき (右側)
3m/アルマイトシルバー
ホワイトアルマイト3
電解ブラック

57156 PR-912F フック投入口あき (右側)
3m/アルマイトシルバー
ホワイトアルマイト3
電解ブラック

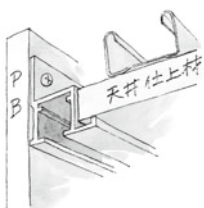
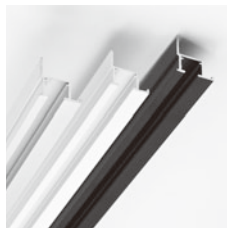
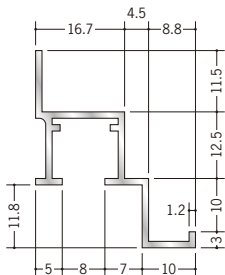
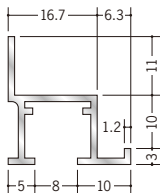

サイドカバー

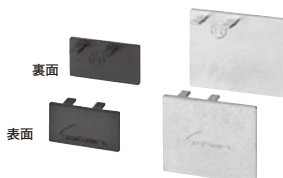

57130 PR-910F用サイドカバー
シルバー・ホワイト・ブラック/左用・右用

57131 PR-912F用サイドカバー
シルバー・ホワイト・ブラック/左用・右用

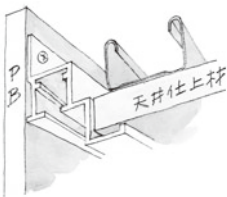

サイドカバーの
右・左とは、
施工後、壁に向かって
右手側は右、左手側は左
ということです。



ピクチャーレールの
安全荷重は、
技術資料 (P660)
に掲載しています。

別冊カタログがあります



「ピクチャーレール/
ペーパーレール/
スタイミーカーテン」

フック、ワイヤーハンガー、ジョイント等の部材は、P490～P492をご覧ください。

アルミ ピクチャーレール ブラケットタイプ

57045 PR-409
3m / アルマイトシルバー
ホワイトアルマイト3
電解ブラック

57145 PR-409 フック投入口あき (右側)
3m / アルマイトシルバー
ホワイトアルマイト3
電解ブラック

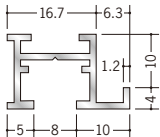

57046 PR-412
3m / アルマイトシルバー
ホワイトアルマイト3
電解ブラック

57146 PR-412 フック投入口あき (右側)
3m / アルマイトシルバー
ホワイトアルマイト3
電解ブラック

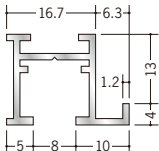

59102 PR-615S
3m / アルマイトシルバー・ホワイトアルマイト3
電解ブラック

59112 PR-615S フック投入口あき (右側)
3m / アルマイトシルバー・ホワイトアルマイト3
電解ブラック

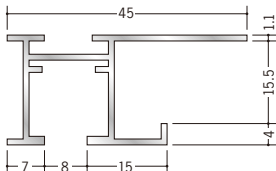

57210 PR-33F
3m / アルマイトシルバー・ホワイトアルマイト3
電解ブラック

57211 PR-33F フック投入口あき
3m / アルマイトシルバー・ホワイトアルマイト3
電解ブラック

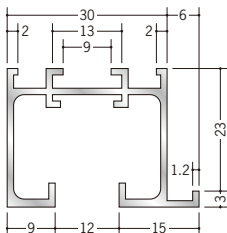

PR-33Fのフックは、
PR-33F 専用の
天井用ランナーフックを
使用して下さい。

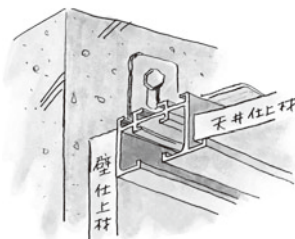

ブラケット取付は、
300mm~450mmピッチ
で行って下さい。



ブラケット調整範囲

品名	調整範囲
PR-409	0~56mm
PR-412	0~56mm
PR-615S	0~54mm
PR-33F	0~52mm

サイドカバー



57092 PR-409用サイドカバー
シルバー・ホワイト・ブラック / 左用・右用

57122 PR-615S用サイドカバー
シルバー・ホワイト・ブラック / 左用・右用

57093 PR-412用サイドカバー
シルバー・ホワイト・ブラック / 左用・右用

57139 PR-33F用サイドカバー
シルバー・ホワイト・ブラック / 左用・右用

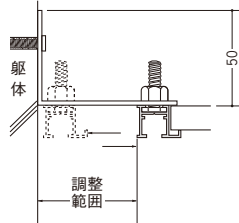

商品コード	商品名	色	規格	単位	定価	備考
57045	PR-409	アルマイトシルバー	3m	本	4,850	
57045	PR-409	ホワイトアルマイト3	3m	本	5,820	
57045	PR-409	電解ブラック	3m	本	5,820	
57145	PR-409 フック投入口あき	アルマイトシルバー	3m	本	5,310	
57145	PR-409 フック投入口あき	ホワイトアルマイト3	3m	本	6,275	
57145	PR-409 フック投入口あき	電解ブラック	3m	本	6,275	
57046	PR-412	アルマイトシルバー	3m	本	5,400	
57046	PR-412	ホワイトアルマイト3	3m	本	6,480	
57046	PR-412	電解ブラック	3m	本	6,480	
57146	PR-412 フック投入口あき	アルマイトシルバー	3m	本	5,850	
57146	PR-412 フック投入口あき	ホワイトアルマイト3	3m	本	6,930	
57146	PR-412 フック投入口あき	電解ブラック	3m	本	6,930	
59102	PR-615S	アルマイトシルバー	3m	本	7,765	
59102	PR-615S	ホワイトアルマイト3	3m	本	8,915	
59102	PR-615S	電解ブラック	3m	本	8,915	
59112	PR-615S フック投入口あき	アルマイトシルバー	3m	本	8,225	
59112	PR-615S フック投入口あき	ホワイトアルマイト3	3m	本	9,375	
59112	PR-615S フック投入口あき	電解ブラック	3m	本	9,375	
57210	PR-33F	アルマイトシルバー	3m	本	7,670	
57210	PR-33F	ホワイトアルマイト3	3m	本	9,205	
57210	PR-33F	電解ブラック	3m	本	9,205	
57211	PR-33F フック投入口あき	アルマイトシルバー	3m	本	8,300	
57211	PR-33F フック投入口あき	ホワイトアルマイト3	3m	本	9,835	
57211	PR-33F フック投入口あき	電解ブラック	3m	本	9,835	
57221	天井用ランナーフック (PR-22F、PR-33Fの専用フック)	メッキ	/////	個	2,185	
57092	PR-409用サイドカバー(右・左)	シルバー	/////	個	430	
57092	PR-409用サイドカバー(右・左)	ホワイト・ブラック	/////	個	510	
57093	PR-412用サイドカバー(右・左)	シルバー	/////	個	430	
57093	PR-412用サイドカバー(右・左)	ホワイト・ブラック	/////	個	510	
57122	PR-615S用サイドカバー(右・左)	シルバー	/////	個	430	
57122	PR-615S用サイドカバー(右・左)	ホワイト・ブラック	/////	個	510	
57139	PR-33F用サイドカバー	シルバー	/////	個	595	
57139	PR-33F用サイドカバー	ホワイト・ブラック	/////	個	700	

アルミ ピクチャーレール ブラケットタイプ

57134 PR-60F
3m/アルマイトシルバー・ホワイトアルマイト3
電解ブラック

57135 PR-60F フック投入口あき
3m/アルマイトシルバー・ホワイトアルマイト3
電解ブラック

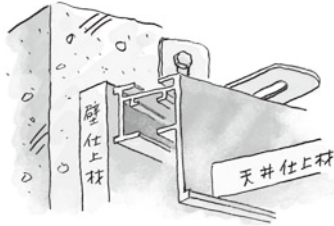
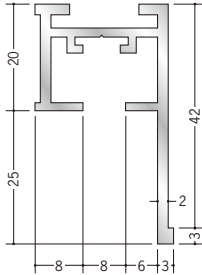

ブラケット取付は、
300mm～450mmピッチ
で行って下さい。

57015 PR-40F
3m/アルマイトシルバー・ホワイトアルマイト3
電解ブラック

57115 PR-40F フック投入口あき (右側)
3m/アルマイトシルバー・ホワイトアルマイト3
電解ブラック

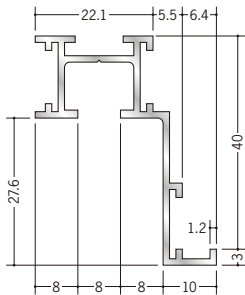

57016 PR-50F
3m/アルマイトシルバー・ホワイトアルマイト3
電解ブラック

57116 PR-50F フック投入口あき (右側)
3m/アルマイトシルバー・ホワイトアルマイト3
電解ブラック

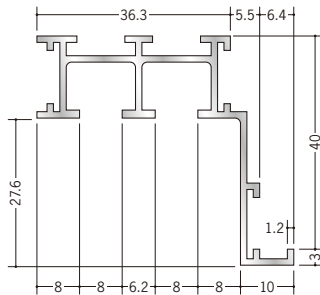

ブラケット調整範囲

品名	調整範囲
PR-60F	0～53mm
PR-40F	0～53mm
PR-50F	0～53mm

サイドカバー



サイドカバーの右・左とは、
施行後、壁に向かって
右手側は右、左手側は左
ということです。



57136 PR-60F用サイドカバー
シルバー・ホワイト・ブラック

57025 PR-40F用サイドカバー
シルバー・ホワイト・ブラック/左用・右用

57026 PR-50F用サイドカバー
シルバー・ホワイト・ブラック/左用・右用

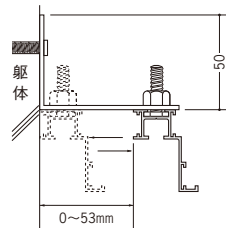

別冊カタログがあります



「ピクチャーレール/
ペーパーレール/
スタイミーカーテン」

フック、ワイヤーハンガー、ジョイント等の部材は、P490～P492をご覧ください。

ピックチャーレール部材

■ 天井用フック



57030 天井フック
フック部分ステンレス

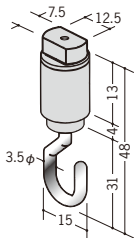

レールへの取付方法
ピックチャーレールに天井フックの上部をセットし、そのまま押し上げ回転させます。



57032 天井用スライドフックA
フック部分ステンレス

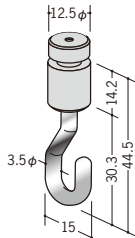

レールへの取付方法
ピックチャーレールの投入口又は小口から挿入します。



57033 天井用スライドフックB
フック部分ステンレス

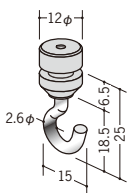

レールへの取付方法
ピックチャーレールの投入口又は小口から挿入します。



57221 天井用ランナーフック
(PR-22F, 33F用)
フック部分ステンレス

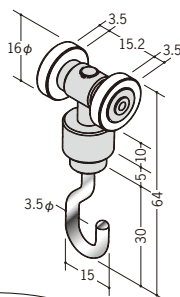

レールへの取付方法
ピックチャーレールの投入口又は小口から挿入します。

■ 壁用フック



57031 壁フック
フック部分ステンレス

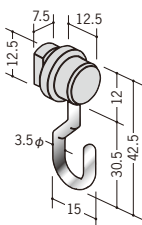

レールへの取付方法
ピックチャーレールに壁フックの上部をセットし、そのまま押し、回転させます。

天井用ランナーフックは、
ピックチャーレールPR-22F、
33F専用のフックです。



57035 壁用スライドフックB
フック部分ステンレス

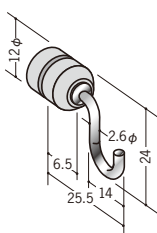

レールへの取付方法
ピックチャーレールの投入口又は小口から挿入します。



57034 壁用スライドフックA
フック部分ステンレス

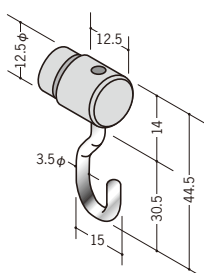

レールへの取付方法
ピックチャーレールの投入口又は小口から挿入します。

ピクチャーレール部材

■ 天井・壁兼用フック



57029 スライドフックD
フック部分ステンレス

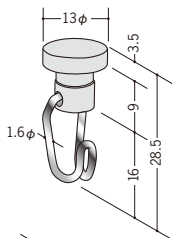

レールへの取付方法
 ピクチャーレールの投入口
 又は小口から挿入します。

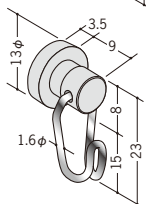

スライドフックDは、
 フックの部分が動くため
 天井用でも壁用でも
 使用出来ます。

ワイヤーハンガーと
 ジョイントは、
 全レール兼用です。



ピクチャーレール部材の
 安全荷重は、技術資料
 (P660) です。

別冊カタログがあります



「ピクチャーレール/
 ペーパーレール/
 スタイミーカーテン」

■ ワイヤーハンガー



57104
 ワイヤーハンガー
 0.5m/ワイヤー部分ステンレス

57040
 ワイヤーハンガー
 1m/ワイヤー部分ステンレス

57041
 ワイヤーハンガー
 1.5m/ワイヤー部分ステンレス

57042
 ワイヤーハンガー
 2m/ワイヤー部分ステンレス

ワイヤーの
 長さの特注も
 承ります。

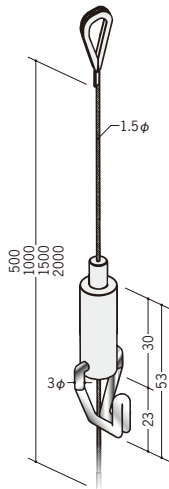

57103
 ミニワイヤーハンガー
 0.5m/ワイヤー部分ステンレス

57100
 ミニワイヤーハンガー
 1m/ワイヤー部分ステンレス

57101
 ミニワイヤーハンガー
 1.5m/ワイヤー部分ステンレス

57102
 ミニワイヤーハンガー
 2m/ワイヤー部分ステンレス

ワイヤー
 ハンガーの
 フックは、
 上下に動かし
 位置調整が
 できます。

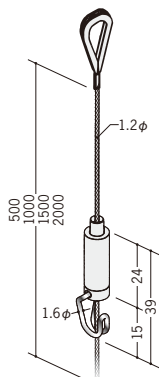

ワイヤーの先端には、
 保護キャップが
 付いています。



ピックアップレール部材

投入口キャップ

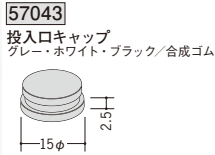

57219 投入ロプレート
 (PR-22F・33F 兼用)
 シルバー・ホワイト・ブラック
 t=1.5mm

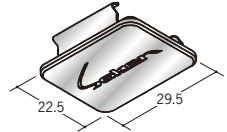

ジョイント

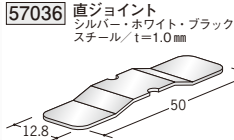

投入口キャップは、
 PR-22F、33F以外の
 フック投入口あきレールに
 使用して下さい。

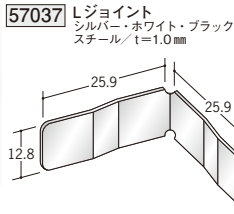

57038 アングルジョイント
 シルバー・ホワイト・ブラック
 スチール/t=1.0mm

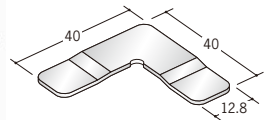

ブラケット

57039
 ブラケット 75
 (PR-409・PR-412
 PR-615S
 PR-33F・PR-60F
 PR-40F・PR-50F用)
 スチール/t=2.3mm

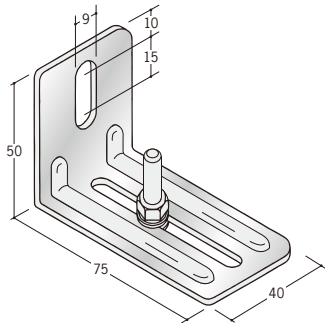

別冊カタログがあります



「ピックアップレール/
 ペーパーレール/
 スタイミーカーテン」

アルミ ペーパーレール

57047 APL-101 (壁付用)
 2m / アルミダイシルバー
 ホワイトアルマイト3
 電解ブラック
 サイドカバー (左・右) 付

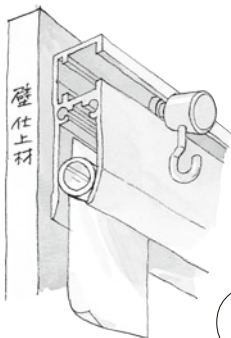
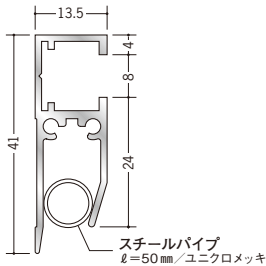

コピー用紙、写真などをワンタッチで着・脱出来ます。

APL-101のフック・ジョイントは、ピクチャーレールの壁用フック・ジョイントをご使用頂けます。



57048 APL-201 (天井付用)
 2m / アルミダイシルバー
 ホワイトアルマイト3
 電解ブラック
 サイドカバー (両サイド) 付

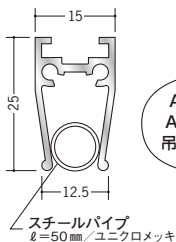

APL-101は、ビス止め。
 APL-201は、直付け又は吊りタイプで取り付けます。



■ APL-201用部品

57096 APL-201用連結金具
 スチール

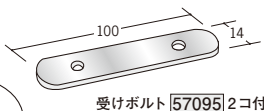

57097 APL-201用コーナー金具
 スチール

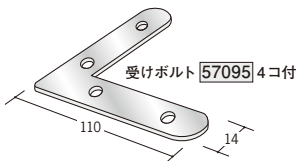

57098 APL-201用吊りセット

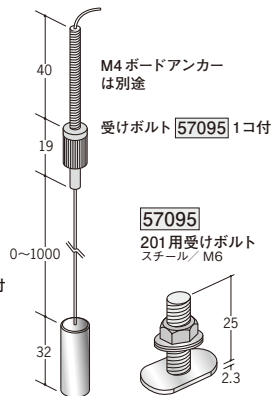

APL-201 納り例

● 直付け

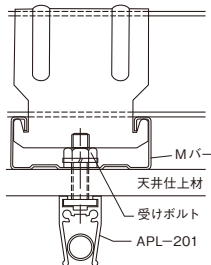

● 吊りタイプ

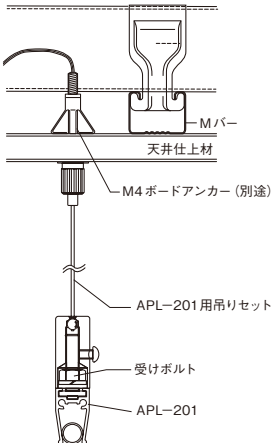

■ サイドカバー

57090
 APL-101用サイドカバー
 シルバー・ホワイト・ブラック
 左用・右用

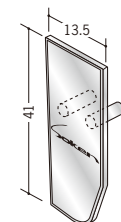

57091
 APL-201用サイドカバー
 シルバー・ホワイト・ブラック

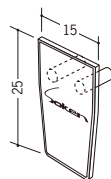

ビニール スタイミーカーテン

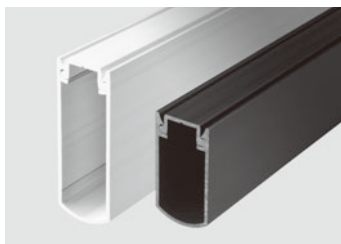

オフホワイト・コスモブラック

PSU-10 (ベース) を
 天井にビスで取付け後、
 PSU-55、80 (カバー) を
 カンゴウさせて取付けます。



57170 ビニール PSU-10 (ベース)
 2.5m / オフホワイト・コスモブラック
 各50本入

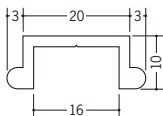

57171 ビニール PSU-55 (カバー)
 2.5m / オフホワイト・コスモブラック
 各20本入

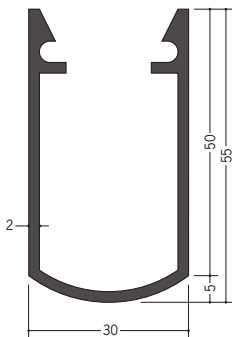

57172 ビニール PSU-80 (カバー)
 2.5m / オフホワイト・コスモブラック
 各10本入

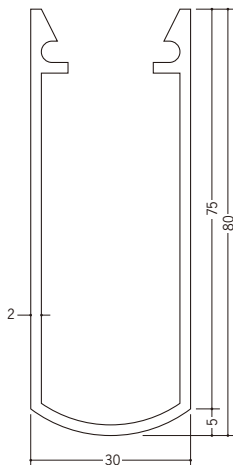

39017 PSU-55用サイドカバー
 オフホワイト・コスモブラック



サイドカバーは、
 接着剤で
 取付けて下さい。



39018 PSU-80用サイドカバー
 オフホワイト・コスモブラック



アルミ スタイミーカーテン

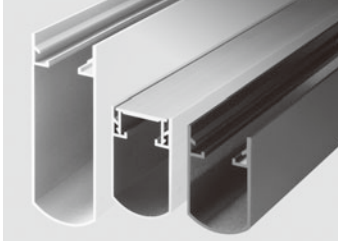

左からパニラホワイト・アルマイトシルバー・カスタムブラック

SU-1B (ベース) を
 天井にビスで取付け後、
 SU-2、3 (カバー) を
 カンゴウさせて取付けます。



57001 アルミSU-1B (ベース)
 3m / アルマイトシルバー

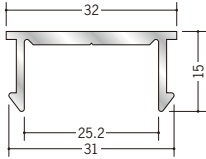

57002 アルミSU-2 (カバー)
 3m / アルマイトシルバー
 パニラホワイト
 カスタムブラック

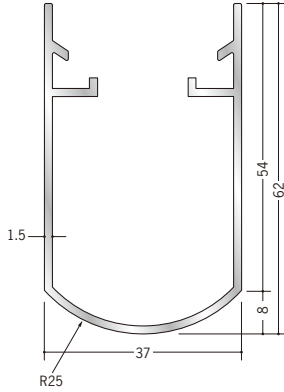

57003 アルミSU-3 (カバー)
 3m / アルマイトシルバー
 パニラホワイト
 カスタムブラック

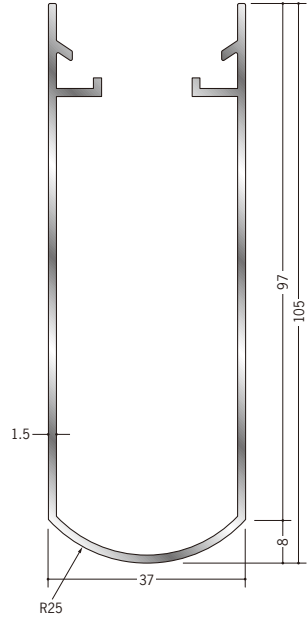

57004 SU-2用サイドカバー
 シルバー・ホワイト・ブラック



サイドカバーは、
 接着剤で
 取付けて下さい。

57005 SU-3用サイドカバー
 シルバー・ホワイト・ブラック

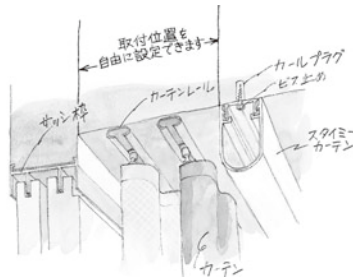

別冊カタログがあります





「ピクチャーレール/
 ペーパーレール/
 スタイミーカーテン」

浴室天井材 JOH

天井用

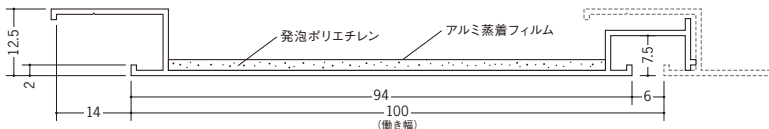
40037  **JOH-100** 1.82m (18枚入) 3m (12枚入) / ビニール製
 オフホワイト・アイボリー・ベージュ・ピンク・ブルー・コスモブラック・グリーン・ワインレッド・木目調 / t=1.0mm



40038  **JOH-150** 1.82m (12枚入) 3m (9枚入) / ビニール製
 オフホワイト・アイボリー・ベージュ・ピンク・ブルー・コスモブラック・グリーン・ワインレッド・木目調 / t=1.2mm

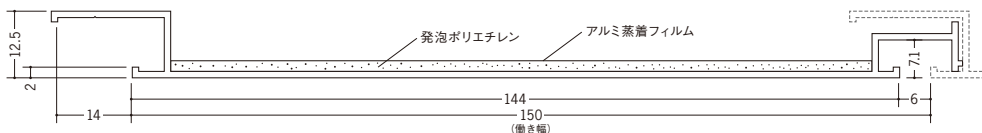

40039  **JOH-752** 1.82m (12枚入) 3m (9枚入) / ビニール製
 オフホワイト・アイボリー・ベージュ・ピンク・ブルー・コスモブラック・グリーン・ワインレッド・木目調 / t=1.2mm

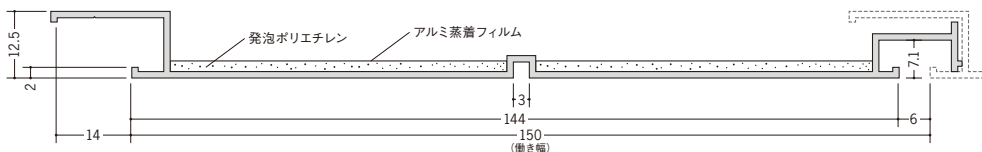

40040  **JOH-200** 1.82m (9枚入) 3m (9枚入) / ビニール製
 オフホワイト・アイボリー・ベージュ・ピンク・ブルー・コスモブラック・グリーン・ワインレッド・木目調 / t=1.4mm

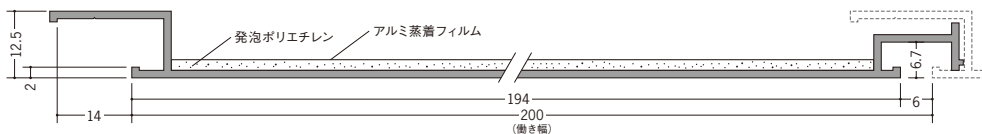

JOHは天井専用
 EOUは壁・天井兼用です。

JOHは、目地部に
 奥行きがあります。

タイプとカラーの
 コンビネーションが
 自由にお選び
 いただけます。
 P502～P503



台紙サンプル帳 作成中





別冊カタログがあります



カラーコーディネーション

浴室壁・天井材 湯らぐす EOU

壁・天井兼用

40201 湯らぐす EOU-100M (目地あり) 3m (18枚入) / ビニール製
オフホワイト・アイボリー・ベージュ・ピンク・ブルー・グリーン・ワインレッド・木目調 / t=1.0mm

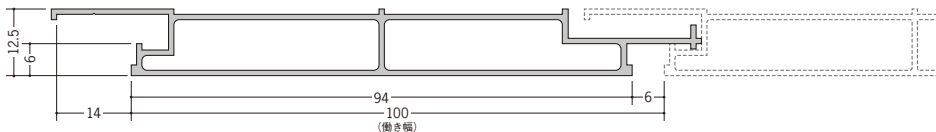

40202 湯らぐす EOU-150F (目地なし) 3m (9枚入) / ビニール製
オフホワイト・アイボリー・ベージュ・ピンク・ブルー・グリーン・ワインレッド・木目調 / t=1.1mm

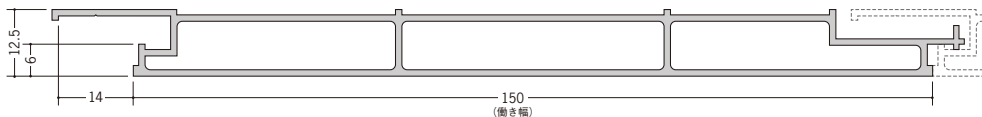

40203 湯らぐす EOU-200M (目地あり) 3m (9枚入) / ビニール製
オフホワイト・アイボリー・ベージュ・ピンク・ブルー・グリーン・ワインレッド・木目調 / t=1.2mm

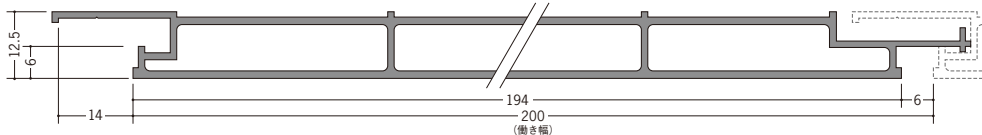

40204 湯らぐす EOU-300F (目地なし) 3m (5枚入) / ビニール製
オフホワイト・アイボリー・ベージュ・ピンク・ブルー・グリーン・ワインレッド・木目調 / t=1.3mm

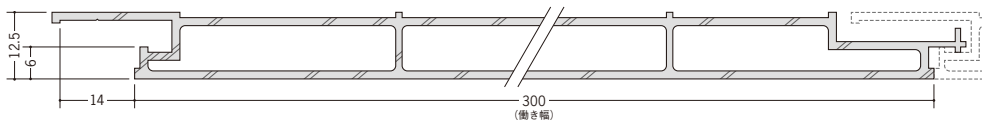

湯らぐす JOH・EOUカラー



オフホワイト



アイボリー



ベージュ



ピンク



ブルー



コスモブラック (EOUは除く)



グリーン



ワインレッド



木目調

浴室天井・壁材 JOH・EOU用部材

40060 JOH・EOU用廻り縁

2m/ビニール製
 オフホワイト・アイボリー・ベージュ・ピンク・ブルー
 コスモブラック・グリーン・ワインレッド・木目調
 各40本入

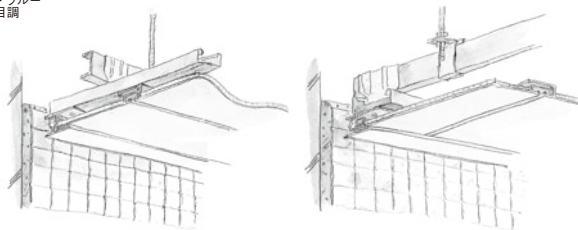
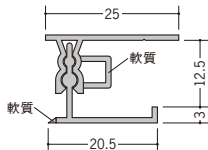

40080 JOH・EOU用ジョイント

2m/ビニール製
 オフホワイト・アイボリー・ベージュ・ピンク・ブルー
 コスモブラック・グリーン・ワインレッド・木目調
 各40本入

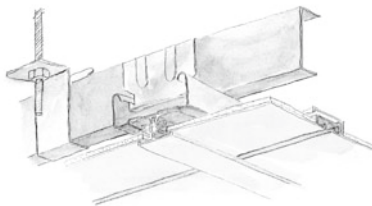
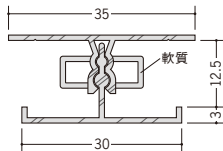

40010 JOH・EOU用勾配継手

2m/ビニール製
 オフホワイト・アイボリー・ベージュ・ピンク・ブルー
 コスモブラック・グリーン・ワインレッド・木目調
 各40本入

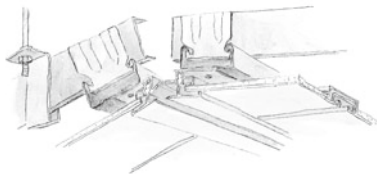
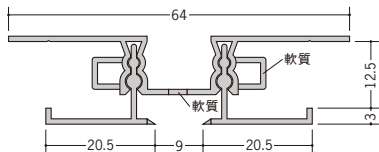

廻り縁・ジョイント・勾配継手は、
 JOH・EOU兼用です。

勾配継手は、
 出隅で135°程度まで、
 角度自在です。



浴室壁・天井材 **湯らぐ** EOU用部材

40231 **湯らぐ** EOU用出隅
 3m/ビニール製
 オフホワイト・アイボリー・ベージュ・ピンク
 ブルー・グリーン・ワインレッド・木目調
 各40本入

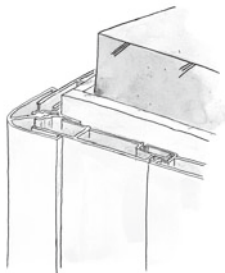
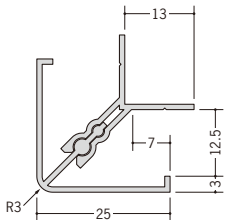

EOU用出隅と入隅は、
 JOHの下り壁部分にも、
 使用できます。

40232 **湯らぐ** EOU用入隅
 3m/ビニール製
 オフホワイト・アイボリー・ベージュ・ピンク
 ブルー・グリーン・ワインレッド・木目調
 各25本入

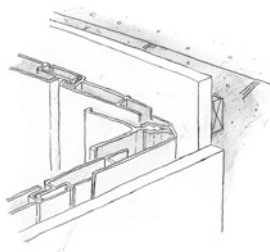
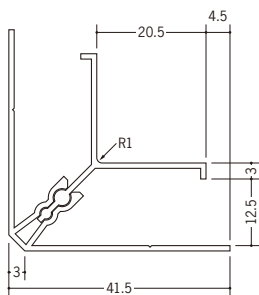

40233 **湯らぐ** EOU用水切
 2m/ビニール製
 オフホワイト・アイボリー・ベージュ・ピンク
 ブルー・グリーン・ワインレッド・木目調
 各30本入

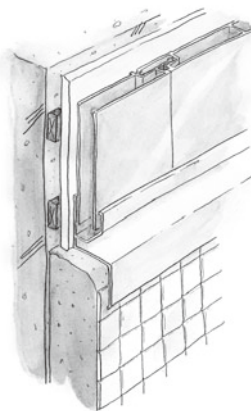
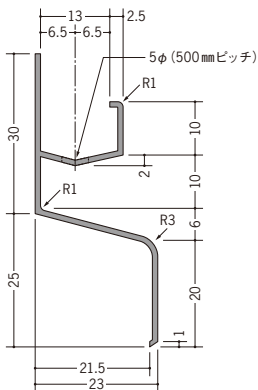

浴室天井材 湯らくす 準不燃

準不燃認定番号 QM-0515

天井用

40041 湯らくす 準不燃 PAL-200 1.82m (9枚入)・3m (12枚入)
 アルミ製 / ホワイテ・アイボリー・柎目調



アルミ製です。

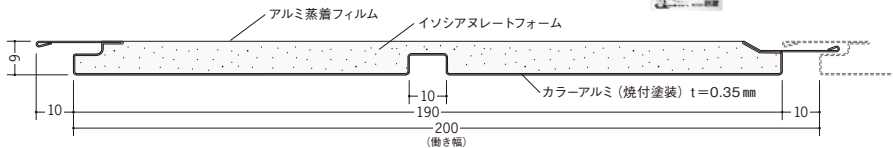

湯らくす 準不燃カラー



ホワイテ



アイボリー



柎目調

台紙サンプル帳 作成中



湯らくす

浴室天井材 湯らぐす 準不燃部材

40042 湯らぐす 準不燃PAL用廻り縁
 2m / アルミ製 (ベース: ビニール) / ホワイト・アイボリー・柎目調

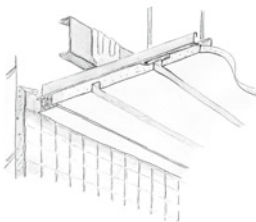
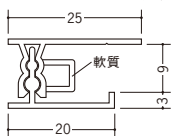

40043 湯らぐす 準不燃PAL用ジョイント
 2m / アルミ製 (ベース: ビニール) / ホワイト・アイボリー・柎目調

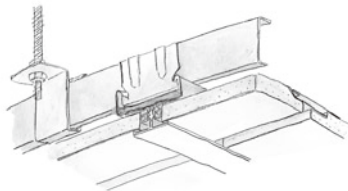
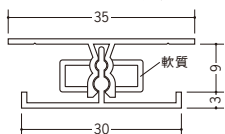

40044 湯らぐす 準不燃PAL用勾配継手
 2m / アルミ製 (ベース: ビニール) / ホワイト・アイボリー・柎目調

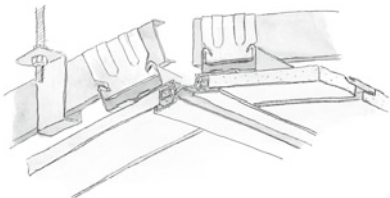
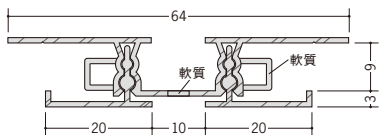

柎目調の部材の見付け部分は、
柎目柄になっています。

湯らぐす 準不燃は、
浴室天井専用です。



特注の長さ (3m未満) も
承りますので、
お問い合わせ下さい。

浴室天井・壁材 **湯らぐす** 不燃

不燃認定番号 NM-1174
 意匠登録

天井・壁兼用

規格色は、24色！(P508)
 ご指定頂いた色で塗装致します。
 納期は、ご発注を頂いて
 1週間程度でお届け致します。



40001 **湯らぐす** 不燃 BRF-100
 2m・3m / アルミ製 / 焼付塗装

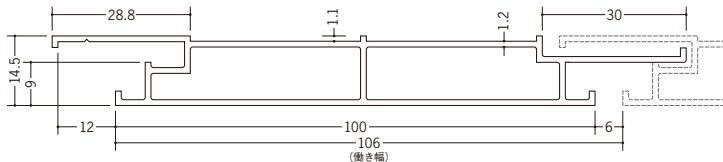

不燃認定書



認定シール

40003 **湯らぐす** 不燃 BRG-100
 2m・3m / アルミ製 / 焼付塗装

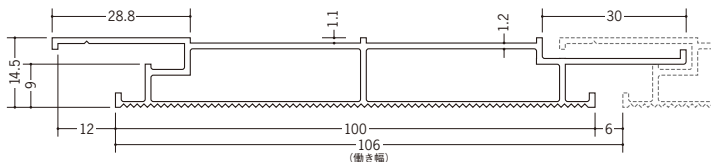

アルミ製
 です。

特注色も
 承ります。



40002 **湯らぐす** 不燃 BRF-150
 2m・3m / アルミ製 / 焼付塗装

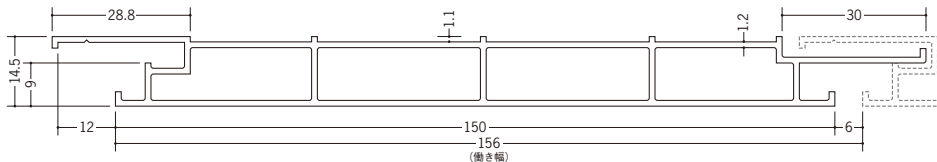

40004 **湯らぐす** 不燃 BRG-150
 2m・3m / アルミ製 / 焼付塗装

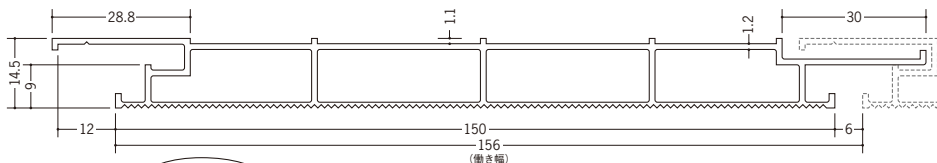

中空構造で、結露を
 最小限にとどめます。
 アルミ製です！
 目地部に奥行き感
 があります。

浴室壁にも
 使用出来ます。



台紙サンプル帳 作成中



湯らぐす

アルミ製品は、1本からカラー仕上げ(焼付塗装)が可能です。

浴室天井・壁材 **湯らっくす** 不燃部材

40020 湯らっくす 不燃用廻り縁
 3m / アルミ製 (ベース: ビニール)
 焼付塗装

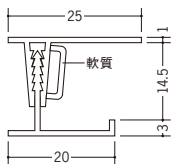

40021 湯らっくす 不燃用開口見切
 3m / アルミ製 (ベース: ビニール)
 焼付塗装

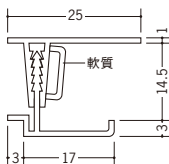

40022 湯らっくす 不燃用ジョイント
 3m / アルミ製 (ベース: ビニール)
 焼付塗装

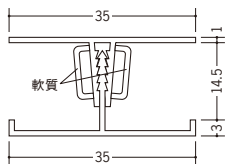

アルミ製
 です。



40023 湯らっくす 不燃用出隅
 3m / アルミ製
 焼付塗装

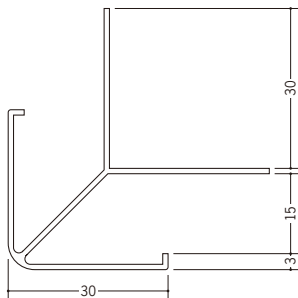

40024 湯らっくす 不燃用入隅
 3m / アルミ製 (ベース: ビニール)
 焼付塗装

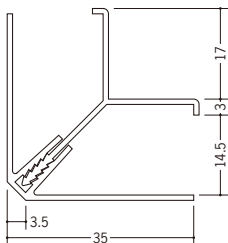

40025 湯らっくす 不燃用水切
 3m / アルミ製
 焼付塗装

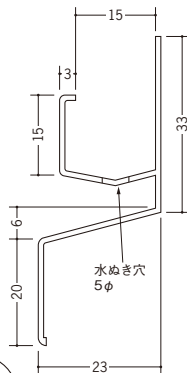

59049 湯らっくす 不燃用フリーボーダー-15
 2m / アルミ製 / 焼付塗装

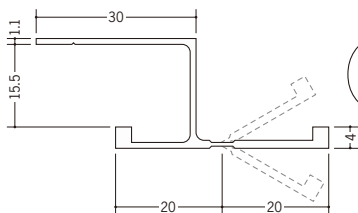

ご注文を頂いて
 1週間程度で
 お届け致します。

カンゴの
 嵌合式の部材は
 ベースがビニール製、
 カバーがアルミ製です。

結露受けは
 P510にあります。

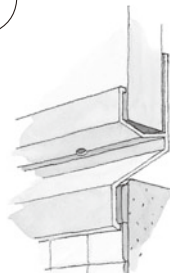

水ぬき穴は
 500mmピッチで
 あっています。

湯らっくす 不燃は、「建築用アルミニウム合金材料 焼付け塗装 標準仕様書」の仕様に基づいて焼付け塗装を行っています。

浴室天井・壁材 湯らくす 共通部材

38090

アルミ結露受け穴なし
2m/アルマイトシルバー

59050

アルミ結露受け穴なし
焼付
2m/焼付塗装

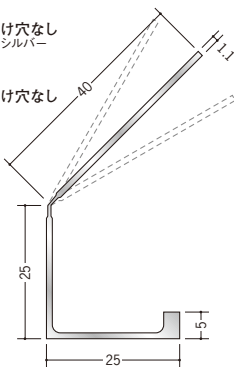

38089

アルミ結露受け穴あき (4)
2m/アルマイトシルバー

59051

アルミ結露受け穴あき (4)
焼付
2m/焼付塗装

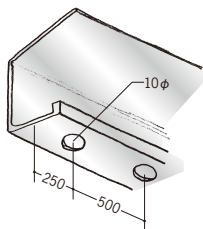

38098

アルミ結露受け右側穴あき
2m/アルマイトシルバー

59053

アルミ結露受け右側穴あき
焼付
2m/焼付塗装

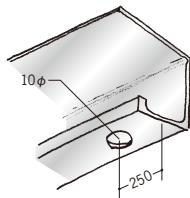

38099

アルミ結露受け左側穴あき
2m/アルマイトシルバー

59052

アルミ結露受け左側穴あき
焼付
2m/焼付塗装

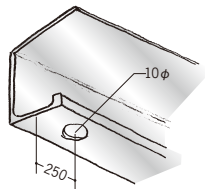

アルミ結露受けは、
特長：F材（軟材）のためどのような
角度にも使用できます。

ステンレス結露受けの
穴位置は、向かって右端より
250 mmのところ1ヶ所
あいています。

ステンレス結露受けは
現場に合わせて
作成致します。

38091

ステンレス結露受け25穴あり
3m/ヘアライン/t=0.8mm/穴10mmφ

38093

ステンレス結露受け30穴あり
3m/ヘアライン/t=0.8mm/穴10mmφ

38092

ステンレス結露受け25穴なし
3m/ヘアライン/t=0.8mm

38094

ステンレス結露受け30穴なし
3m/ヘアライン/t=0.8mm

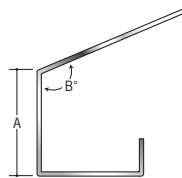
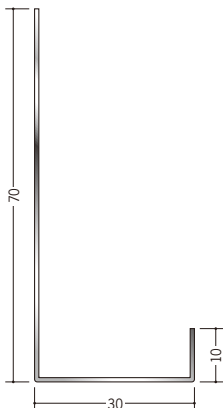

発注要領

- どちらの商品かご指示下さい。
(見付け7×25か、10×30か)
↓
- 穴ありか穴なしかご指示下さい。
↓
- 上図のA寸法をご指示下さい。
(A寸法は20mm～60mmの範囲
でお願いします。)
↓
- Bの角度をご指示下さい。
(90°以上でお願いします。)

アルミ・ステンレス製品は、1本からカラー仕上げ（焼付塗装）が可能です。

アルミ スパンドレルSK 不燃

このページのスパンドレルは、
在庫品です！
即日納品致します。



アルミスパンドレルSK 不燃は、
「建築用アルミニウム合金材料
焼付け塗装標準仕様書」の
仕様に基づいて焼付け塗装を
行っています。



アルミ スパンドレルSK 在庫品

60021

SK-11
1m・2m・3m
ネオシルバー・ネオステンカラー

不燃認定番号
NM-1170

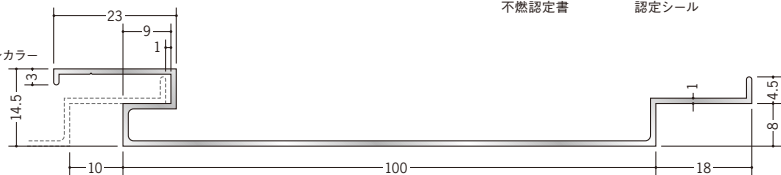

60024

SK-14
1m・2m・3m
ネオシルバー・ネオステンカラー

不燃認定番号
NM-1171

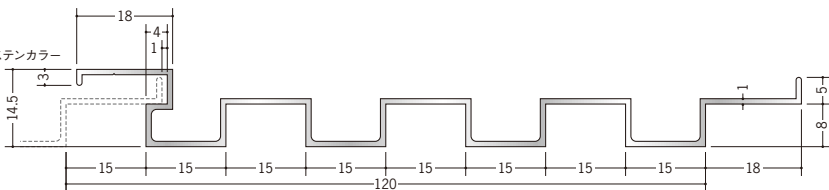

60026

SK-16
1m・2m・3m
ネオシルバー・ネオステンカラー

不燃認定番号
NM-1171

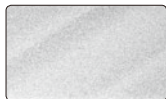
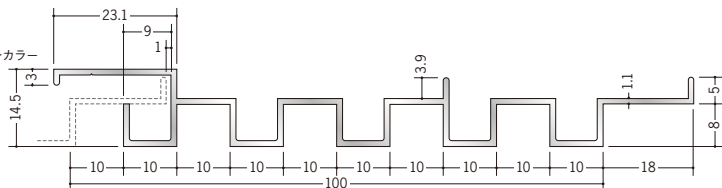

ネオシルバー

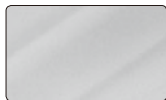

ネオステンカラー

別冊カタログがあります



アルミスパンドレル

万一、施工後にキズが付いてしまった場合でも
電解着色では難しい補修作業が、付属の
補修液を使用してカンタンに補修できます。

全ての
スパンドレルSKは、
国土交通省が認定する
「不燃認定」を
取得しています。

在庫品は、
アクリル樹脂
焼付け塗装です。

スパンドレルSKは、
全て焼付け塗装仕様です。
フッ素樹脂焼付け塗装も
承ります。



アルミスパンドレルSKには、
付属品として、補修液、
貼りじまい用パッキン、
貼りじまい用カラービスが
付いています。

アルミ スパンドレルSK 部材

アルミ スパンドレルSK 部材 在庫品

59073 廻り縁15型 アクリル焼付
 3m / ネオシルバー・ネオステンカラー

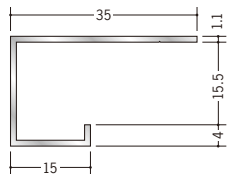

60081 廻り縁KS-15型 アクリル焼付
 3m / ネオシルバー・ネオステンカラー
 ベース (ビニール) / クリーム・グレー・ブラウン

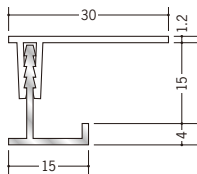

59034 アルミBM-15 アクリル焼付
 3m / ネオシルバー・ネオステンカラー

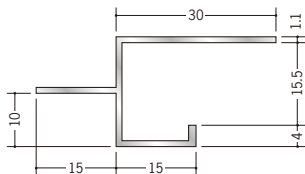

59093 アルミ天井織手15型 アクリル焼付
 3m / ネオシルバー・ネオステンカラー

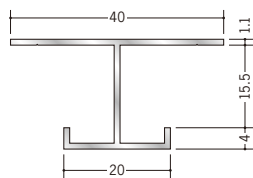

59079 アルミ出隅15型 アクリル焼付
 3m / ネオシルバー・ネオステンカラー

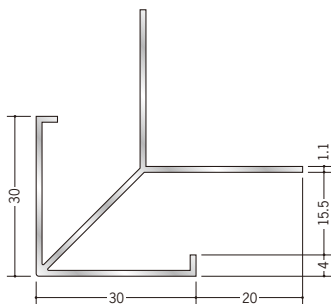

59069 アルミ入隅15型 アクリル焼付
 3m / ネオシルバー・ネオステンカラー

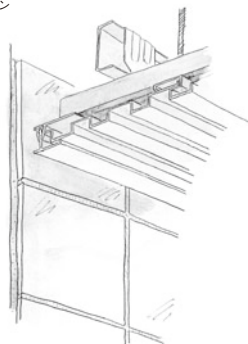
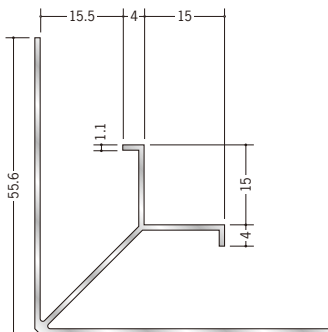

このページの
 スパンドレルSK部材は
在庫品です！
 即日納品致します。



アルミ スパンドレルSK 不燃・SK部材は、「建築用アルミニウム合金材料 焼付け塗装標準仕様書」の仕様に基づいて焼付け塗装を行っています。

アルミ スパンドレルSK 不燃

ツヤは全て
3分艶です。

規格色は、24色 (P526) !
その他にご指定頂いた色で塗装致します。
納期はご注文頂いて1週間程度で
お届け致します。



スパンドレルSKは
28アイテム、24カラーで
バリエーションが豊富です。

塗装膜厚は
40 μ m以上
です。



不燃認定書



認定シール

60021 SK-11
1m・2m・3m
焼付塗装

不燃認定番号
NM-1170

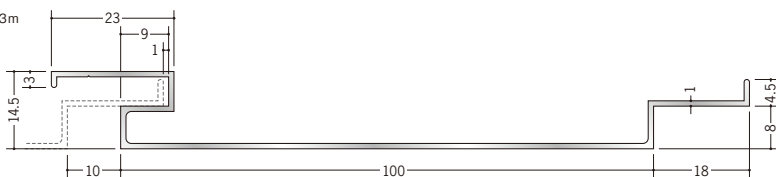

60022 SK-12
1m・2m・3m
焼付塗装

不燃認定番号
NM-1172

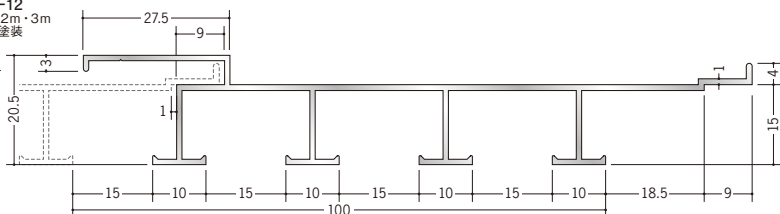

60024 SK-14
1m・2m・3m
焼付塗装

不燃認定番号
NM-1171

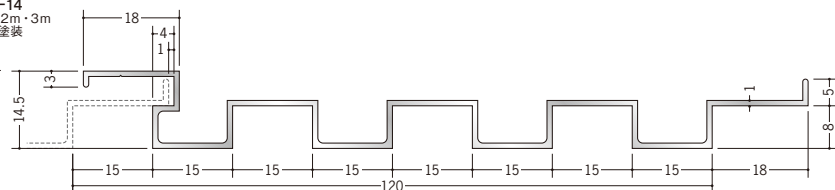

60025 SK-15
1m・2m・3m
焼付塗装

不燃認定番号
NM-1171

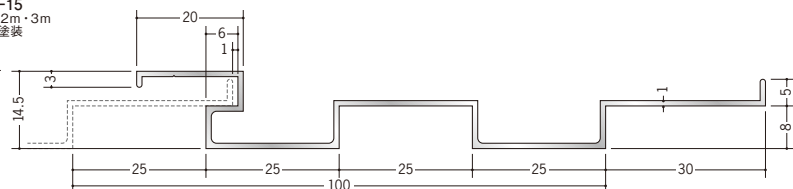

アルミ スパンドレルSK 不燃

60026

SK-16
1m・2m・3m
焼付塗装

不燃認定番号
NM-1171

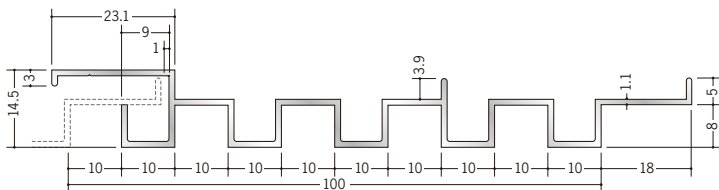

60027

SK-17
1m・2m・3m
焼付塗装

不燃認定番号
NM-1170

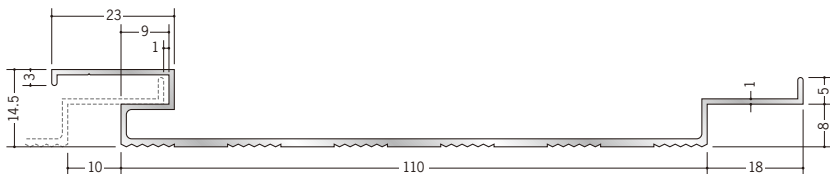

60028

SK-18
1m・2m・3m
焼付塗装

不燃認定番号
NM-1170

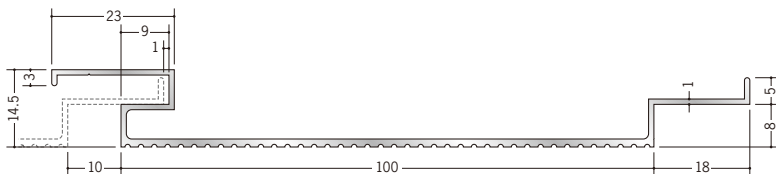

60029

SK-19
1m・2m・3m
焼付塗装

不燃認定番号
NM-1170

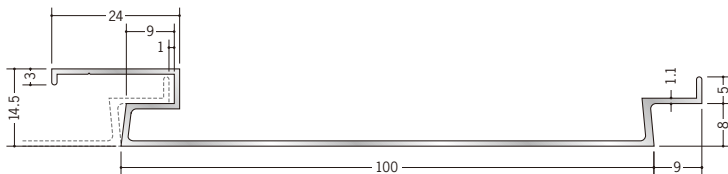

60031

SK-20
1m・2m・3m
焼付塗装

不燃認定番号
NM-1171

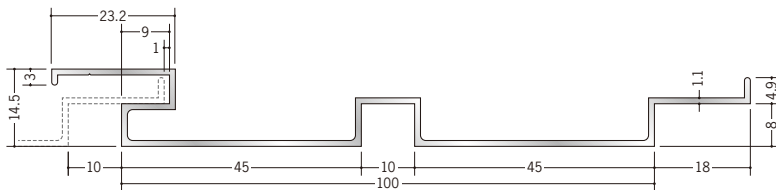

別冊カタログがあります



アルミスパンドレル



ご注文頂いて1週間程度で
お届け致します。



不燃認定書



認定シール

アルミスパンドレルSK 不燃は、「建築用アルミニウム合金材料 焼付け塗装標準仕様書」の仕様に基づいて焼付け塗装を行っています。

アルミ スパンドレルSK 不燃



万一、施工後にキズが付いてしまっても、
 焼付塗装なので、付属の補修液を
 使用して、カンタンに補修できます。



不燃認定書



認定シール

60032 SK-21
 1m・2m・3m / 焼付塗装

不燃認定番号
 NM-1171

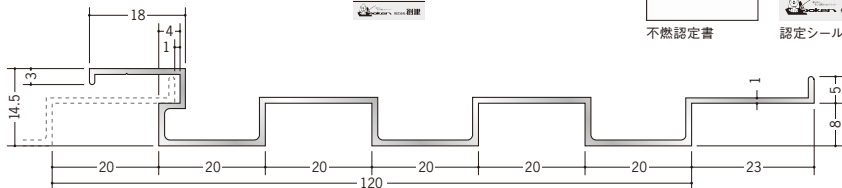

60033 SK-22
 1m・2m・3m / 焼付塗装

不燃認定番号
 NM-1171

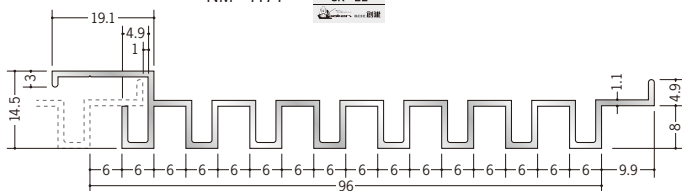

60034 SK-23
 1m・2m・3m / 焼付塗装

不燃認定番号
 NM-1170

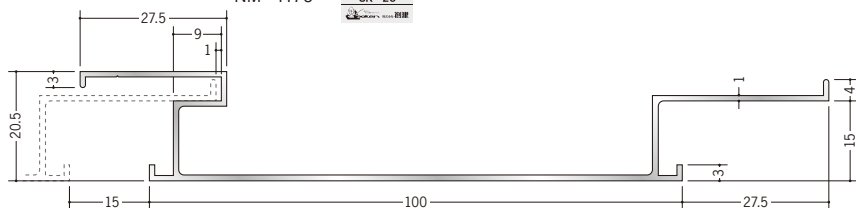

60035 SK-24
 1m・2m・3m / 焼付塗装

不燃認定番号
 NM-1170

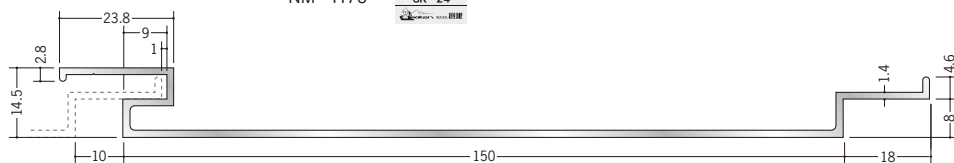

60036 SK-25
 1m・2m・3m / 焼付塗装

不燃認定番号
 NM-1170

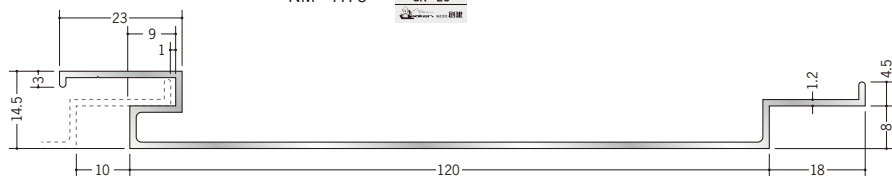

アルミ スパンドレルSK 不燃

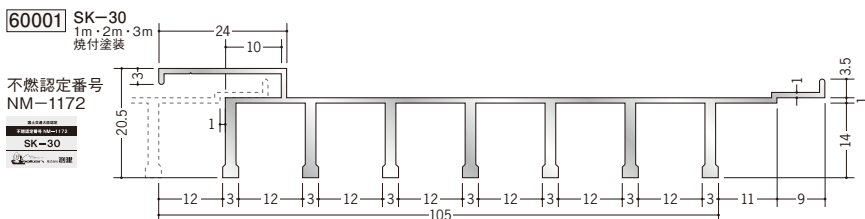
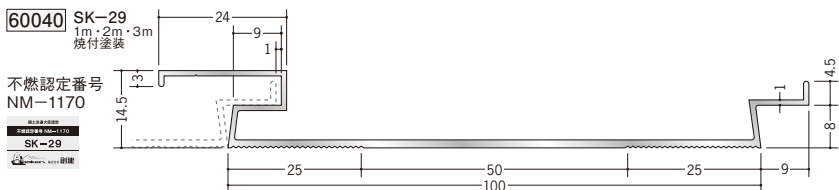
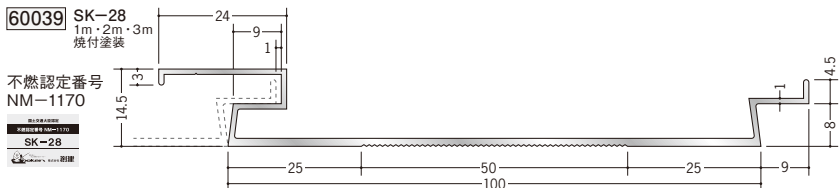
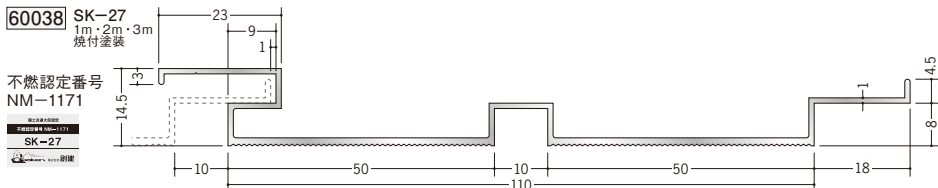
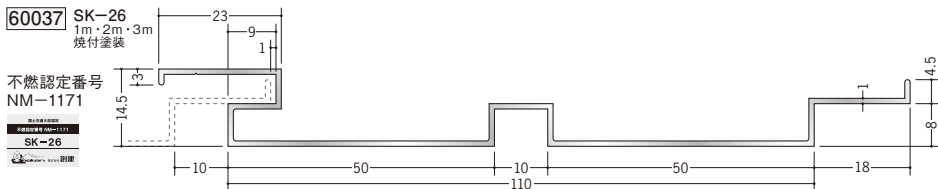

別冊カタログがあります



アルミスパンドレル

アクリル樹脂の他、
フッ素樹脂での焼付塗装も
承ります。



不燃認定書



認定シール

アルミスパンドレルSK 不燃は、「建築用アルミニウム合金材料 焼付塗装標準仕様書」の仕様に基づいて焼付塗装を行っています。

アルミ スパンドレルSK 不燃

断面の形状が違うスパンドレルを
組み合わせることによって施工面の表情に
大きな変化をもたらします。
スパンドレルSKコンビネーション
P522～P525。



不燃認定書



認定シール

60002 SK-31
1m・2m・3m
焼付塗装

不燃認定番号
NM-1172

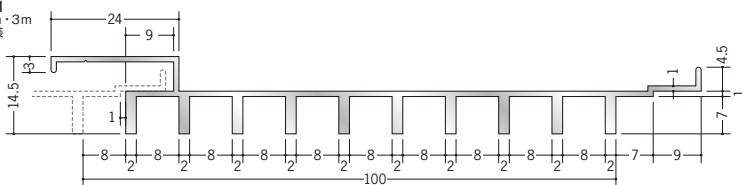

60003 SK-32
1m・2m・3m
焼付塗装

不燃認定番号
NM-1172

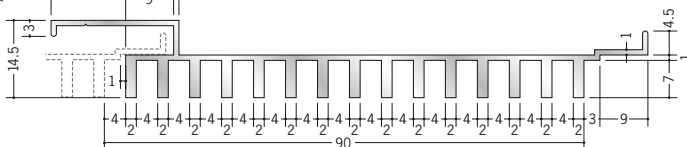

60004 SK-33
1m・2m・3m
焼付塗装

不燃認定番号
NM-1173

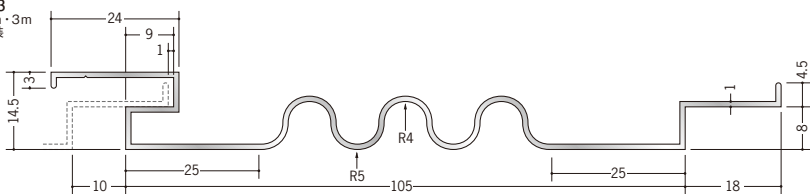

60005 SK-34
1m・2m・3m
焼付塗装

不燃認定番号
NM-1173

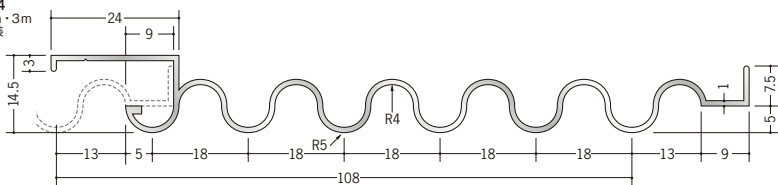

アルミ スパンドレルSK 有孔・吸音

スパンドレル

60051 SKP-31 (開口率 5.23%) (受注生産)
 1m・2m・3m
 焼付塗装

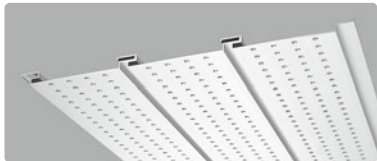
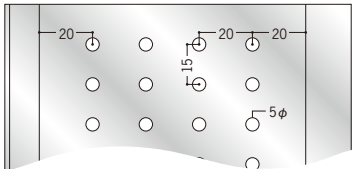
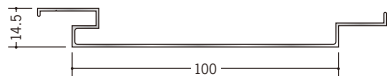

60052 SKP-32 (開口率 4.58%) (受注生産)
 1m・2m・3m
 焼付塗装

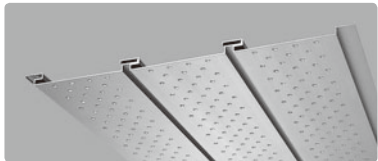
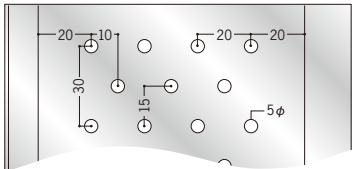
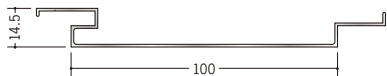

60053 SKP-33 (開口率 9.66%) (受注生産)
 1m・2m・3m
 焼付塗装

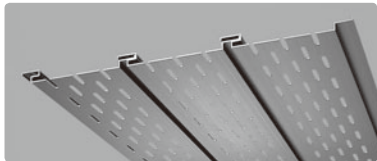
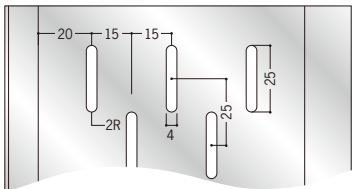

60054 SKP-34 (開口率 12.87%) (受注生産)
 1m・2m・3m
 焼付塗装

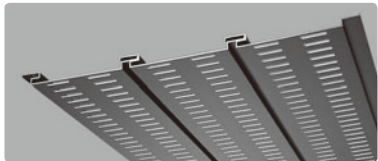
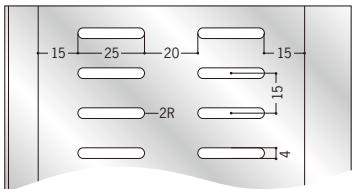

別冊カタログがあります



アルミスパンドレル

SKPの開口率は、面幅に対する有孔面積比率を示しています。

ご注文頂いて2週間程度でお届け致します。

ベースになるスパンドレルはSK-11です。部材は、15型を使用して下さい。



アルミ スパンドレルSK 有孔・吸音

60058 SK-11P 発泡ポリエチレン付 (受注生産)
 発泡ポリエチレン t=5mm
 1m・2m・3m
 焼付塗装

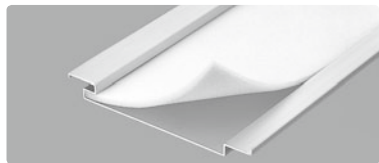
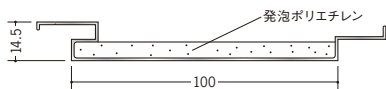

60059 SK-11G グラスウール付 (受注生産)
 グラスウール t=5mm
 1m・2m・3m
 焼付塗装

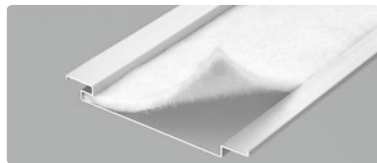
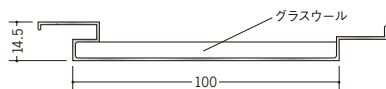

60061 SKP-31P 有孔+断熱・吸音材付 (受注生産)
 SKP-31+発泡ポリエチレン t=5mm
 1m・2m・3m
 焼付塗装



60066 SKP-31G 有孔+断熱・吸音材付 (受注生産)
 SKP-31+グラスウール t=5mm
 1m・2m・3m
 焼付塗装

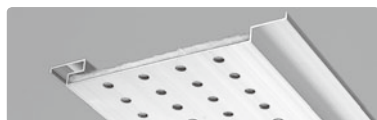

60062 SKP-32P 有孔+断熱・吸音材付 (受注生産)
 SKP-32+発泡ポリエチレン t=5mm
 1m・2m・3m
 焼付塗装



60067 SKP-32G 有孔+断熱・吸音材付 (受注生産)
 SKP-32+グラスウール t=5mm
 1m・2m・3m
 焼付塗装

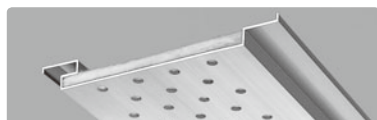

60063 SKP-33P 有孔+断熱・吸音材付 (受注生産)
 SKP-33+発泡ポリエチレン t=5mm
 1m・2m・3m
 焼付塗装

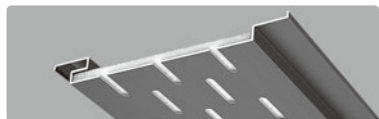

60068 SKP-33G 有孔+断熱・吸音材付 (受注生産)
 SKP-33+グラスウール t=5mm
 1m・2m・3m
 焼付塗装

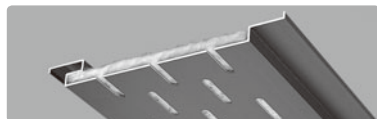

60064 SKP-34P 有孔+断熱・吸音材付 (受注生産)
 SKP-34+発泡ポリエチレン t=5mm
 1m・2m・3m
 焼付塗装

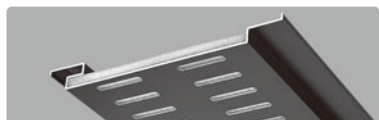

60069 SKP-34G 有孔+断熱・吸音材付 (受注生産)
 SKP-34+グラスウール t=5mm
 1m・2m・3m
 焼付塗装

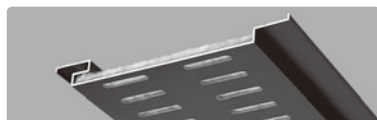

アルミ スパンドレルSK 部材

SKタイプ廻り縁

59031 廻り縁10型 アクリル焼付
(SK-51~55用)
3m/焼付塗装

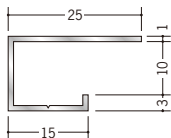

59073 廻り縁15型 アクリル焼付
3m/焼付塗装

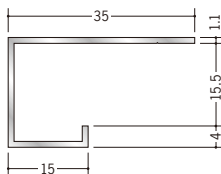

59032 廻り縁20型 アクリル焼付
(SK-12・23・30用)
3m/焼付塗装

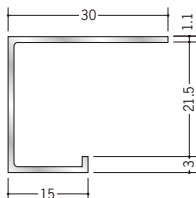

59033 アルミB型10 アクリル焼付 (SK-51~55用)
3m/焼付塗装

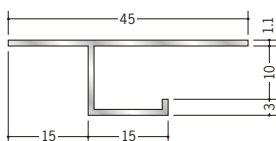

59034 アルミBM-15 アクリル焼付
3m/焼付塗装

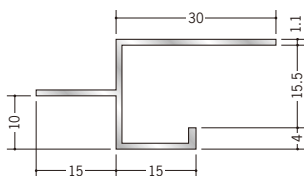

60078 廻り縁KS-10型 アクリル焼付 (SK-51~55用)
3m/焼付塗装
ベース (ビニール)/クリーム・グレー・ブラウン

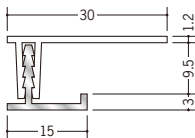

60081 廻り縁KS-15型 アクリル焼付
3m/焼付塗装
ベース (ビニール)/クリーム・グレー・ブラウン

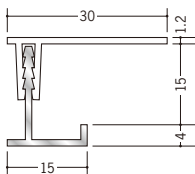

60082 廻り縁KS-20型 アクリル焼付 (SK-12・23・30用)
3m/焼付塗装
ベース (ビニール)/クリーム・グレー・ブラウン

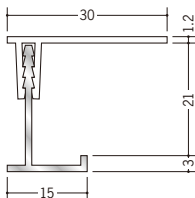

59035 アルミBM-20 アクリル焼付
(SK-12・23・30用)
3m/焼付塗装

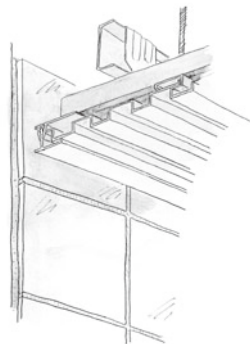
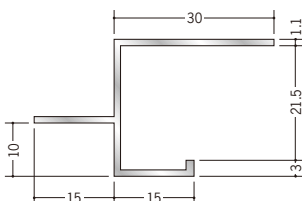

別冊カタログがあります



アルミスパンドレル

R加工の場合は、P638~P640をご参照下さい。

アルミ スパンドレルSK 部材

SKタイプ廻り縁（換気見切縁）

59036 アルミVFC-10 アクリル焼付 (SK-51~55用)
 3m/焼付塗装
 開口率15.07%

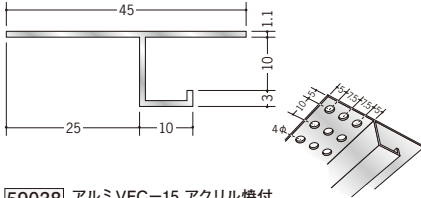

59037 アルミVFT-10 アクリル焼付 (SK-51~55用)
 3m/焼付塗装
 開口率22.03%

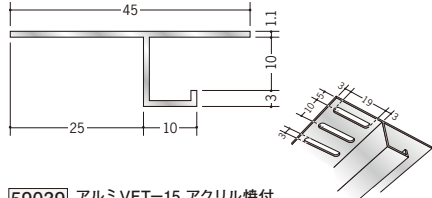

59038 アルミVFC-15 アクリル焼付
 3m/焼付塗装
 開口率15.07%

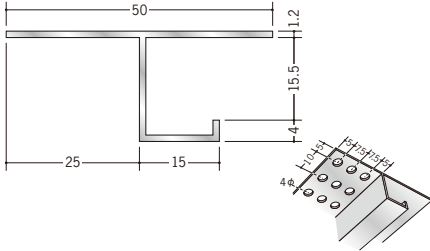

59039 アルミVFT-15 アクリル焼付
 3m/焼付塗装
 開口率22.03%

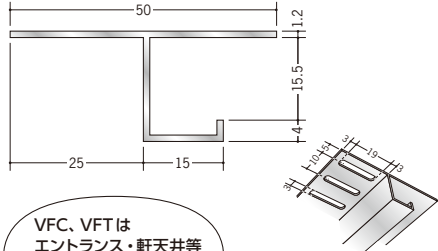

VFC、VFTは
 エントランス・軒天井等
 換気が必要とする部分に
 使って下さい。



SKタイプ継手

59092 アルミ天井継手10型 アクリル焼付
 (SK-51~55用)
 3m/焼付塗装

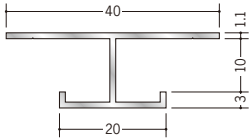

59093 アルミ天井継手15型 アクリル焼付
 3m/焼付塗装

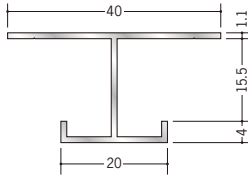

59090 アルミ天井継手20型 アクリル焼付
 (SK-12・23・30用)
 3m/焼付塗装

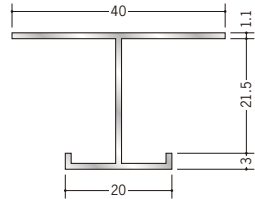

規格色は、24色 (P529) !
 その他にご指定頂いた色で塗装致します。
 納期はご発注頂いて1週間程度で
 お届け致します。



R加工の場合は、P638~P640をご参照下さい。

アルミ スパンドレルSK 部材

SKタイプ出隅

59040 アルミD型38 アクリル焼付 (SK-51~55用)
3m / 焼付塗装

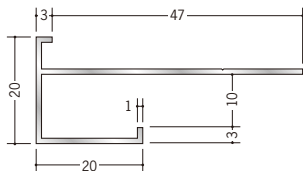

59041 アルミD型44 アクリル焼付
3m / 焼付塗装

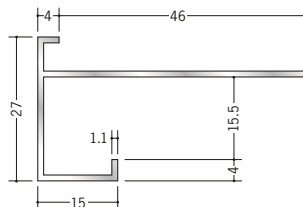

59042 アルミF型出隅15 アクリル焼付
3m / 焼付塗装

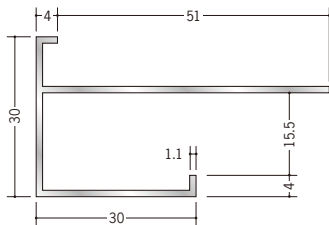

59079
アルミ出隅15型
アクリル焼付
3m / 焼付塗装

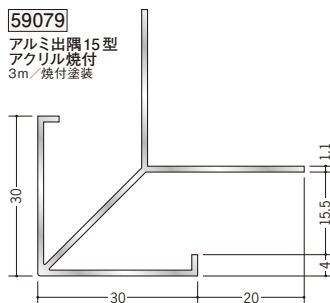

SKタイプ下り壁

59043
アルミD型22 アクリル焼付
(SK-51~55用)
3m / 焼付塗装

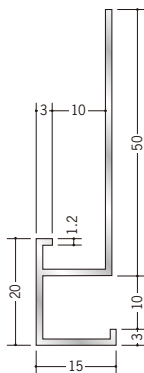

59044
アルミD型45 アクリル焼付
3m / 焼付塗装

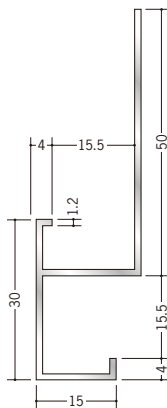

59045
アルミD型25 アクリル焼付
3m / 焼付塗装

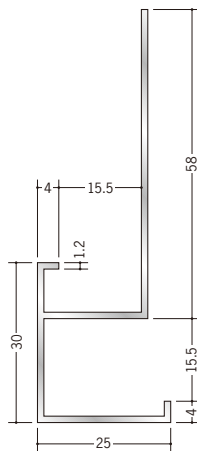

59046
アルミD型26 アクリル焼付
(SK-12・23・30用)
3m / 焼付塗装

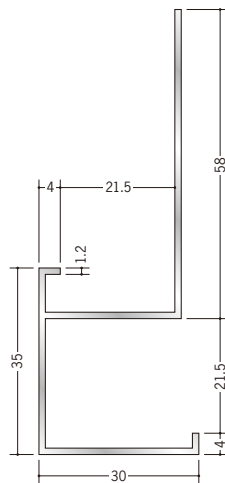

R加工の場合は、P638~P640をご参照下さい。

アルミ スパンドレルSK 部材

SKタイプ入隅

59086

アルミ入隅10
 アクリル焼付
 (SK-51~55用)
 3m/焼付塗装

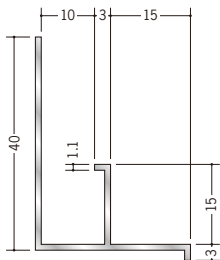

59047

アルミF型入隅15
 アクリル焼付
 3m/焼付塗装

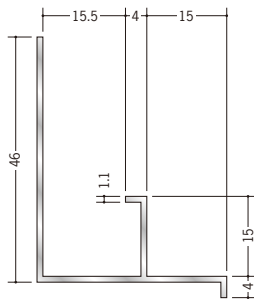

59069

アルミ入隅15型
 アクリル焼付
 3m/焼付塗装

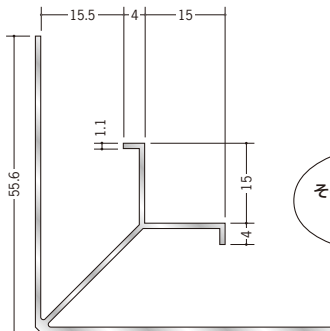

SK-12、23、30用の
 出隅・入隅は、
 お問い合わせ下さい。

規格色は、24色 (P526) !
 その他にご指定頂いた色で塗装致します。
 納期はご注文頂いて1週間程度で
 お届け致します。



水切のR加工については、
 制限がありますので、
 お問い合わせ下さい。

SKタイプ水切

59082

アルミ水切10 アクリル焼付
 (SK-51~55用)
 3m/焼付塗装

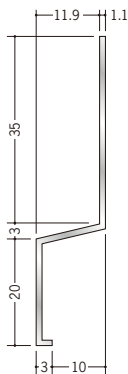

59085

アルミ水切15 アクリル焼付
 3m/焼付塗装

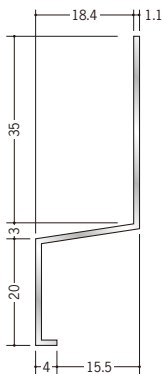

59083

アルミ水切A アクリル焼付
 3m/焼付塗装

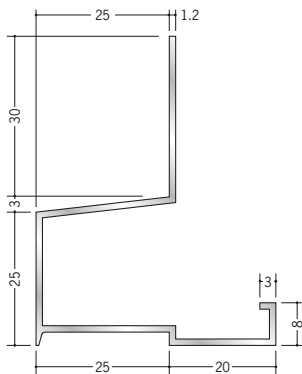

アルミ スパンドレルSK 部材

SKタイプフリー出・入隅

59048 フリーボーダー10 アクリル焼付 (SK-51~55用)
2m / 焼付塗装

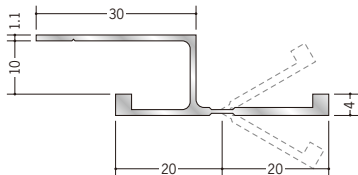

59049 フリーボーダー15 アクリル焼付
2m / 焼付塗装

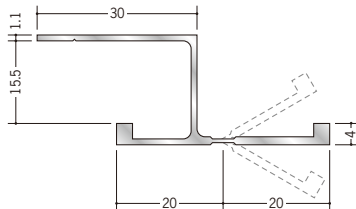

結露受け (共通部材)

59050

アルミ結露受け穴なし
焼付
2m / 焼付塗装

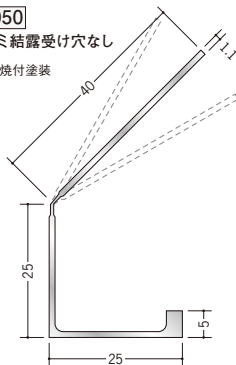

59051 アルミ結露受け穴あき (4) 焼付
2m / 焼付塗装
穴10φ

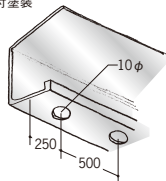

59052 アルミ結露受け左側穴あき焼付
2m / 焼付塗装
穴10φ

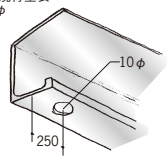

59053 アルミ結露受け右側穴あき焼付
2m / 焼付塗装
穴10φ

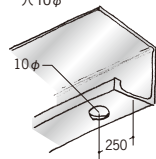

38091 ステンレス結露受け25穴あり
3m / ヘアライン / t=0.8mm
穴10φ

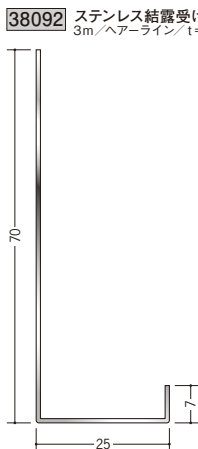

38093 ステンレス結露受け30穴あり
3m / ヘアライン / t=0.8mm
穴10φ



38092 ステンレス結露受け25穴なし
3m / ヘアライン / t=0.8mm

38094 ステンレス結露受け30穴なし
3m / ヘアライン / t=0.8mm

アルミ結露受けは、
特長：F材（軟材）のため
どのような角度にも
使用できます。

ステンレス結露受けの
穴位置は、向かって右端より
250mmのところ
1ヶ所あいています。

ステンレス結露受けは
現場の角度に合わせて
作成致します。

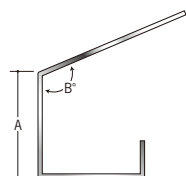

発注要領

- どちらの商品かご指示下さい。
(見付け7×25か、10×30か)
- 穴ありか穴なしかご指示下さい。
- 上図のA寸法をご指示下さい。
(A寸法は20mm~60mmの範囲
をお願いします。)
- Bの角度をご指示下さい。
(90°以上をお願いします。)

アルミ・ステンレス製品は、1本からカラー仕上げ（焼付塗装）が可能です。

アルミ スパンドレルSK 部材 (ダウンライトパネル)

ダウンライトパネルDL

DL 穴1タイプ 焼付塗装



写真の製品は、DL2015-100 (ライトブロンズ) です。
照明器具は別途です。

コード	品名	A (mmφ)	B (mm)	W (mm)	H (mm)
60201	DL2010-100	100	10	200	200
60202	DL2310-125	125	10	230	230
60203	DL2510-150	150	10	250	250
60204	DL3010-200	200	10	300	300
61041	DL2015-100	100	15.5	200	200
60217	DL2315-125	125	15.5	230	230
61043	DL2515-150	150	15.5	250	250
61045	DL3015-200	200	15.5	300	300
61034	DL2020-100	100	21.5	200	200
60218	DL2320-125	125	21.5	230	230
61035	DL2520-150	150	21.5	250	250
61036	DL3020-200	200	21.5	300	300

DL 穴2タイプ 焼付塗装

並列タイプ



写真の製品は、DL15穴2-並列100 (ネオシルバー) です。
照明器具は別途です。

コード	品名	A (mmφ)	B (mm)	W (mm)	H (mm)
60205	DL10穴2-並列100	100	10	200	500
60206	DL10穴2-並列125	125	10	230	560
60207	DL10穴2-並列150	150	10	250	600
60208	DL10穴2-並列200	200	10	300	700
60180	DL15穴2-並列100	100	15.5	200	500
60219	DL15穴2-並列125	125	15.5	230	560
60181	DL15穴2-並列150	150	15.5	250	600
60182	DL15穴2-並列200	200	15.5	300	700
60183	DL21穴2-並列100	100	21.5	200	500
60220	DL21穴2-並列125	125	21.5	230	560
60184	DL21穴2-並列150	150	21.5	250	600
60185	DL21穴2-並列200	200	21.5	300	700

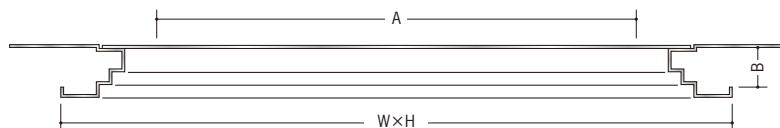

別冊カタログがあります



アルミスパンドレル

アルミ スパンドレルSK 部材 (ダウンライトパネル)

ダウンライトパネルDL

DL 穴2タイプ 焼付塗装 千鳥タイプ



写真の製品は、DL15穴2-千鳥100(ネオシルバー)です。
照明器具は別途です。

コード	品名	A (mmφ)	B (mm)	W (mm)	H (mm)
60209	DL10穴2-千鳥100	100	10	500	500
60210	DL10穴2-千鳥125	125	10	560	560
60211	DL10穴2-千鳥150	150	10	600	600
60212	DL10穴2-千鳥200	200	10	700	700
60187	DL15穴2-千鳥100	100	15.5	500	500
60221	DL15穴2-千鳥125	125	15.5	560	560
60188	DL15穴2-千鳥150	150	15.5	600	600
60189	DL15穴2-千鳥200	200	15.5	700	700
60190	DL21穴2-千鳥100	100	21.5	500	500
60222	DL21穴2-千鳥125	125	21.5	560	560
60191	DL21穴2-千鳥150	150	21.5	600	600
60192	DL21穴2-千鳥200	200	21.5	700	700

DL 穴4タイプ 焼付塗装



写真の製品は、DL15穴4-100(ネオシルバー)です。
照明器具は別途です。

コード	品名	A (mmφ)	B (mm)	W (mm)	H (mm)
60213	DL10穴4-100	100	10	500	500
60214	DL10穴4-125	125	10	560	560
60215	DL10穴4-150	150	10	600	600
60216	DL10穴4-200	200	10	700	700
60194	DL15穴4-100	100	15.5	500	500
60223	DL15穴4-125	125	15.5	560	560
60195	DL15穴4-150	150	15.5	600	600
60196	DL15穴4-200	200	15.5	700	700
60197	DL21穴4-100	100	21.5	500	500
60224	DL21穴4-125	125	21.5	560	560
60198	DL21穴4-150	150	21.5	600	600
60199	DL21穴4-200	200	21.5	700	700

規格色は、24色 (P526) !
その他にご指定頂いた色で塗装致します。
納期はご注文頂いて1週間程度で
お届け致します。

特注サイズも
受けたまわります。

色のご指示も
お忘れなく!



フレーム詳細です。

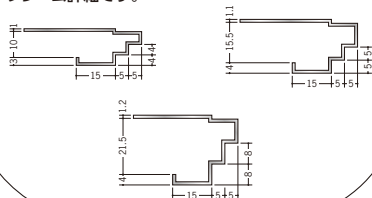

アルミ スパンドレルSK 部材 (ダウンライトパネル)

ダウンライトパネルDK

DK穴1タイプ 焼付塗装



写真の製品は、DK2015-100(ライトブロンズ)です。
照明器具は別途です。

コード	品名	A (mmφ)	B (mm)	W (mm)	H (mm)
60225	DK2010-100	100	10	200	200
60226	DK2310-125	125	10	230	230
60227	DK2510-150	150	10	250	250
60228	DK3010-200	200	10	300	300
61047	DK2015-100	100	15.5	200	200
60241	DK2315-125	125	15.5	230	230
61049	DK2515-150	150	15.5	250	250
61051	DK3015-200	200	15.5	300	300
61037	DK2020-100	100	21.5	200	200
60242	DK2320-125	125	21.5	230	230
61038	DK2520-150	150	21.5	250	250
61039	DK3020-200	200	21.5	300	300

DK穴2タイプ 焼付塗装

並列タイプ



写真の製品は、DK15穴2-並列100(ネオシルバー)です。
照明器具は別途です。

コード	品名	A (mmφ)	B (mm)	W (mm)	H (mm)
60229	DK10穴2-並列100	100	10	200	500
60230	DK10穴2-並列125	125	10	230	560
60231	DK10穴2-並列150	150	10	250	600
60232	DK10穴2-並列200	200	10	300	700
60280	DK15穴2-並列100	100	15.5	200	500
60243	DK15穴2-並列125	125	15.5	230	560
60281	DK15穴2-並列150	150	15.5	250	600
60282	DK15穴2-並列200	200	15.5	300	700
60283	DK21穴2-並列100	100	21.5	200	500
60244	DK21穴2-並列125	125	21.5	230	560
60284	DK21穴2-並列150	150	21.5	250	600
60285	DK21穴2-並列200	200	21.5	300	700

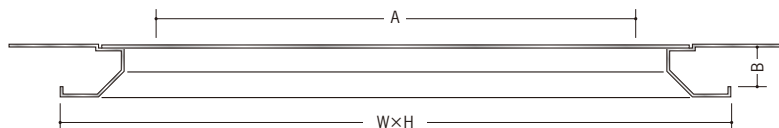

別冊カタログがあります



アルミスパンドレル

アルミ スパンドレルSK 部材 (ダウンライトパネル)

ダウンライトパネルDK

DK穴2タイプ 焼付塗装 千鳥タイプ



写真の製品は、DK15穴2-千鳥100(ネオシルバー)です。
照明器具は別途です。

コード	品名	A (mmφ)	B (mm)	W (mm)	H (mm)
60233	DK10穴2-千鳥100	100	10	500	500
60234	DK10穴2-千鳥125	125	10	560	560
60235	DK10穴2-千鳥150	150	10	600	600
60236	DK10穴2-千鳥200	200	10	700	700
60287	DK15穴2-千鳥100	100	15.5	500	500
60245	DK15穴2-千鳥125	125	15.5	560	560
60288	DK15穴2-千鳥150	150	15.5	600	600
60289	DK15穴2-千鳥200	200	15.5	700	700
60290	DK21穴2-千鳥100	100	21.5	500	500
60246	DK21穴2-千鳥125	125	21.5	560	560
60291	DK21穴2-千鳥150	150	21.5	600	600
60292	DK21穴2-千鳥200	200	21.5	700	700

DK穴4タイプ 焼付塗装



写真の製品は、DK15穴4-100(ネオシルバー)です。
照明器具は別途です。

コード	品名	A (mmφ)	B (mm)	W (mm)	H (mm)
60237	DK10穴4-100	100	10	500	500
60238	DK10穴4-125	125	10	560	560
60239	DK10穴4-150	150	10	600	600
60240	DK10穴4-200	200	10	700	700
60294	DK15穴4-100	100	15.5	500	500
60247	DK15穴4-125	125	15.5	560	560
60295	DK15穴4-150	150	15.5	600	600
60296	DK15穴4-200	200	15.5	700	700
60297	DK21穴4-100	100	21.5	500	500
60248	DK21穴4-125	125	21.5	560	560
60298	DK21穴4-150	150	21.5	600	600
60299	DK21穴4-200	200	21.5	700	700

規格色は、24色 (P526) !
その他にご指定頂いた色で塗装致します。
納期はご発注頂いて1週間程度で
お届け致します。

特注サイズも
受けたまわります。

色のご指示も
お忘れなく!



フレーム詳細です。

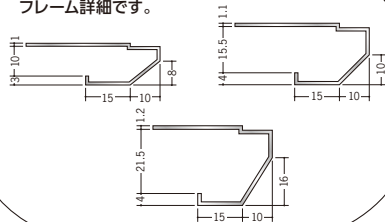

アルミ スパンドレルSK 部材 (ドレインカバー)

ドレインカバー 焼付塗装 / t=1.5mm

コード	品名	内径	リング巾
59170	ADC75-15	75 mm φ	15 mm
59171	ADC90-15	90 mm φ	15 mm
59172	ADC100-15	100 mm φ	15 mm
59173	ADC115-15	115 mm φ	15 mm
59174	ADC75-20	75 mm φ	20 mm
59175	ADC90-20	90 mm φ	20 mm
59176	ADC100-20	100 mm φ	20 mm
59177	ADC115-20	115 mm φ	20 mm
59178	ADC75-25	75 mm φ	25 mm
59179	ADC90-25	90 mm φ	25 mm
59180	ADC100-25	100 mm φ	25 mm
59181	ADC115-25	115 mm φ	25 mm

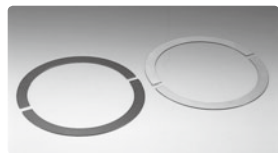

写真の製品は、ADC100-15
ライトブロンズ (左)
ネオシルバー (右) です。

ご指定を頂いた色で
塗装致します。

ご注文頂いて、
1週間程度で
お届け致します。

ドレイン用の開口部分に
接着剤又は、ビスにて
取付けます。



特注サイズも
承ります。

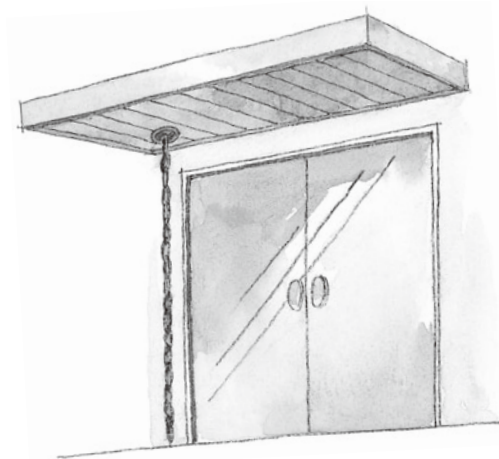

別冊カタログがあります



アルミスパンドレル

ビニール天井・壁用点検口枠

GS 天井・壁用 全9色



9色(8mm用は5色)のカラーを揃えました。お好みの色をお選び下さい。

特注サイズも承ります。詳しくは、P645をご覧ください。



6mm用

コード	品名	カラー	入数	製品 芯×芯寸法	製品 外×外寸法	下地材 開口寸法	仕上げ材 開口寸法	内ふたボード カット寸法
61180	GS150-6	全9色	40台入	150×150	182×182	118×118	168×168	129×129
61183	GS200-6	全9色	40台入	200×200	232×232	168×168	218×218	179×179
61184	GS250-6	全9色	40台入	250×250	282×282	218×218	268×268	229×229
61185	GS300-6	全9色	40台入	300×300	332×332	268×268	318×318	279×279
61186	GS450-6	全9色	40台入	450×450	482×482	418×418	468×468	429×429
64030	GS306-6	全9色	40台入	300×600	332×632	268×568	318×618	279×579

8mm用

コード	品名	カラー	入数	製品 芯×芯寸法	製品 外×外寸法	下地材 開口寸法	仕上げ材 開口寸法	内ふたボード カット寸法
61193	GS150-8	全5色	35台入	150×150	182×182	118×118	168×168	129×129
61194	GS200-8	全5色	35台入	200×200	232×232	168×168	218×218	179×179
61195	GS250-8	全5色	35台入	250×250	282×282	218×218	268×268	229×229
61196	GS300-8	全5色	35台入	300×300	332×332	268×268	318×318	279×279
61197	GS450-8	全5色	35台入	450×450	482×482	418×418	468×468	429×429
61198	GS306-8	全5色	35台入	300×600	332×632	268×568	318×618	279×579

納まり・寸法押え、カラーバリエーションは、次のページで紹介しています。



9.5mm用

コード	品名	カラー	入数	製品 芯×芯寸法	製品 外×外寸法	下地材 開口寸法	仕上げ材 開口寸法	内ふたボード カット寸法
61181	GS150-9	全9色	30台入	150×150	182×182	118×118	168×168	129×129
61090	GS200-9	全9色	30台入	200×200	232×232	168×168	218×218	179×179
61092	GS250-9	全9色	30台入	250×250	282×282	218×218	268×268	229×229
61094	GS300-9	全9色	30台入	300×300	332×332	268×268	318×318	279×279
61096	GS450-9	全9色	30台入	450×450	482×482	418×418	468×468	429×429
64031	GS306-9	全9色	30台入	300×600	332×632	268×568	318×618	279×579

12.5mm用

コード	品名	カラー	入数	製品 芯×芯寸法	製品 外×外寸法	下地材 開口寸法	仕上げ材 開口寸法	内ふたボード カット寸法
61182	GS150-12	全9色	25台入	150×150	182×182	118×118	168×168	129×129
61091	GS200-12	全9色	25台入	200×200	232×232	168×168	218×218	179×179
61093	GS250-12	全9色	25台入	250×250	282×282	218×218	268×268	229×229
61095	GS300-12	全9色	25台入	300×300	332×332	268×268	318×318	279×279
61097	GS450-12	全9色	25台入	450×450	482×482	418×418	468×468	429×429
64032	GS306-12	全9色	25台入	300×600	332×632	268×568	318×618	279×579

別冊カタログがあります



HATCH

15mm用

コード	品名	カラー	入数	製品 芯×芯寸法	製品 外×外寸法	下地材 開口寸法	仕上げ材 開口寸法	内ふたボード カット寸法
64033	GS150-15	全9色	20台入	150×150	182×182	118×118	168×168	129×129
64034	GS200-15	全9色	20台入	200×200	232×232	168×168	218×218	179×179
64035	GS250-15	全9色	20台入	250×250	282×282	218×218	268×268	229×229
64036	GS300-15	全9色	20台入	300×300	332×332	268×268	318×318	279×279



カラーコーディネーション

商品コード	商品名	色	規格	単位	定価	備考
	天井・壁用 点検口枠 GS					
61180	GS150-6	下記9色	/////	台	2,180	
61183	GS200-6	下記9色	/////	台	2,180	
61184	GS250-6	下記9色	/////	台	2,310	
61185	GS300-6	下記9色	/////	台	2,310	
61186	GS450-6	下記9色	/////	台	2,440	
64030	GS306-6	下記9色	/////	台	2,770	
61193	GS150-8	下記★5色	/////	台	2,180	
61194	GS200-8	下記★5色	/////	台	2,180	
61195	GS250-8	下記★5色	/////	台	2,310	
61196	GS300-8	下記★5色	/////	台	2,310	
61197	GS450-8	下記★5色	/////	台	2,440	
61198	GS306-8	下記★5色	/////	台	2,770	
61181	GS150-9	下記9色	/////	台	2,180	
61090	GS200-9	下記9色	/////	台	2,180	
61092	GS250-9	下記9色	/////	台	2,310	
61094	GS300-9	下記9色	/////	台	2,310	
61096	GS450-9	下記9色	/////	台	2,440	
64031	GS306-9	下記9色	/////	台	2,770	
61182	GS150-12	下記9色	/////	台	2,310	
61091	GS200-12	下記9色	/////	台	2,310	
61093	GS250-12	下記9色	/////	台	2,440	
61095	GS300-12	下記9色	/////	台	2,440	
61097	GS450-12	下記9色	/////	台	2,575	
64032	GS306-12	下記9色	/////	台	2,970	
64033	GS150-15	下記9色	/////	台	2,430	
64034	GS200-15	下記9色	/////	台	2,430	
64035	GS250-15	下記9色	/////	台	2,560	
64036	GS300-15	下記9色	/////	台	2,560	
	<カラーバリエーション>					
	※8mm用は★印の5色のみ					
★	・オフホワイト					
★	・アイボリー					
★	・ページュ					
	・ピンク					
	・ブルー					
★	・コスモブラック					
	・グリーン					
	・ワインレッド					
★	・木目調					

ビニール天井・壁用点検口枠

FH 天井・壁用 ホワイト



特注サイズも承ります。
詳しくは、P645を
ご覧下さい。



6 mm用

コード	品名	カラー	入数	製品 芯×芯寸法	製品 外×外寸法	下地材 天井仕様	開口寸法 壁仕様	仕上げ材 開口寸法	内ふたボード カット寸法
62193206	FH200-6	ホワイト	40台入	200×200	228×228	190×190	172×172	214×214	186×186
62194256	FH250-6	ホワイト	40台入	250×250	278×278	240×240	222×222	264×264	236×236
62095036	FH300-6	ホワイト	40台入	300×300	328×328	290×290	272×272	314×314	286×286
62096036	FH450-6	ホワイト	40台入	450×450	478×478	440×440	422×422	464×464	436×436
62097036	FH600-6	ホワイト	40台入	600×600	628×628	590×590	572×572	614×614	586×586

9.5 mm用

コード	品名	カラー	入数	製品 芯×芯寸法	製品 外×外寸法	下地材 天井仕様	開口寸法 壁仕様	仕上げ材 開口寸法	内ふたボード カット寸法
62193209	FH200-9	ホワイト	30台入	200×200	228×228	190×190	172×172	214×214	186×186
62194259	FH250-9	ホワイト	30台入	250×250	278×278	240×240	222×222	264×264	236×236
62095039	FH300-9	ホワイト	30台入	300×300	328×328	290×290	272×272	314×314	286×286
62096039	FH450-9	ホワイト	30台入	450×450	478×478	440×440	422×422	464×464	436×436
62097039	FH600-9	ホワイト	25台入	600×600	628×628	590×590	572×572	614×614	586×586

12.5 mm用

コード	品名	カラー	入数	製品 芯×芯寸法	製品 外×外寸法	下地材 天井仕様	開口寸法 壁仕様	仕上げ材 開口寸法	内ふたボード カット寸法
62193212	FH200-12	ホワイト	25台入	200×200	228×228	190×190	172×172	214×214	186×186
62194262	FH250-12	ホワイト	25台入	250×250	278×278	240×240	222×222	264×264	236×236
62095042	FH300-12	ホワイト	25台入	300×300	328×328	290×290	272×272	314×314	286×286
62096042	FH450-12	ホワイト	25台入	450×450	478×478	440×440	422×422	464×464	436×436
62097042	FH600-12	ホワイト	20台入	600×600	628×628	590×590	572×572	614×614	586×586

15 mm用

コード	品名	カラー	入数	製品 芯×芯寸法	製品 外×外寸法	下地材 天井仕様	開口寸法 壁仕様	仕上げ材 開口寸法	内ふたボード カット寸法
62195215	FH200-15	ホワイト	20台入	200×200	228×228	190×190	172×172	214×214	186×186
62196265	FH250-15	ホワイト	20台入	250×250	278×278	240×240	222×222	264×264	236×236
62197315	FH300-15	ホワイト	20台入	300×300	328×328	290×290	272×272	314×314	286×286
62198465	FH450-15	ホワイト	20台入	450×450	478×478	440×440	422×422	464×464	436×436
62199615	FH600-15	ホワイト	15台入	600×600	628×628	590×590	572×572	614×614	586×586

別冊カタログがあります



HATCH

納まり・寸法押えは、
次ページで
紹介しています。



ビニール 壁用点検口枠

WH 壁用 ホワイト

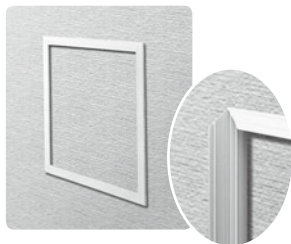

WH・WSは、
見付け18mmの
スリムタイプです。

開閉方法は、
P545に掲載
しています。



特注サイズも承ります。
詳しくは、P646をご覧ください。

6mm用

コード	品名	カラー	入数	製品 芯×芯寸法	製品 外×外寸法	下地材 開口寸法	仕上げ材 開口寸法	内ふたボード カット寸法
62285	WH150-6	ホワイト	40台入	168×168	186×186	148×148	180×180	156×156
62286	WH200-6	ホワイト	40台入	218×218	236×236	198×198	230×230	206×206
62287	WH250-6	ホワイト	40台入	268×268	286×286	248×248	280×280	256×256
62288	WH300-6	ホワイト	40台入	318×318	336×336	298×298	330×330	306×306
62289	WH450-6	ホワイト	40台入	468×468	486×486	448×448	480×480	456×456

9.5mm用

コード	品名	カラー	入数	製品 芯×芯寸法	製品 外×外寸法	下地材 開口寸法	仕上げ材 開口寸法	内ふたボード カット寸法
62291	WH150-9	ホワイト	30台入	168×168	186×186	148×148	180×180	156×156
62292	WH200-9	ホワイト	30台入	218×218	236×236	198×198	230×230	206×206
62293	WH250-9	ホワイト	30台入	268×268	286×286	248×248	280×280	256×256
62294	WH300-9	ホワイト	30台入	318×318	336×336	298×298	330×330	306×306
62295	WH450-9	ホワイト	30台入	468×468	486×486	448×448	480×480	456×456

12.5mm用

コード	品名	カラー	入数	製品 芯×芯寸法	製品 外×外寸法	下地材 開口寸法	仕上げ材 開口寸法	内ふたボード カット寸法
62297	WH150-12	ホワイト	25台入	168×168	186×186	148×148	180×180	156×156
62298	WH200-12	ホワイト	25台入	218×218	236×236	198×198	230×230	206×206
62299	WH250-12	ホワイト	25台入	268×268	286×286	248×248	280×280	256×256
62300	WH300-12	ホワイト	25台入	318×318	336×336	298×298	330×330	306×306
62301	WH450-12	ホワイト	25台入	468×468	486×486	448×448	480×480	456×456

15mm用

コード	品名	カラー	入数	製品 芯×芯寸法	製品 外×外寸法	下地材 開口寸法	仕上げ材 開口寸法	内ふたボード カット寸法
62303	WH150-15	ホワイト	20台入	168×168	186×186	148×148	180×180	156×156
62304	WH200-15	ホワイト	20台入	218×218	236×236	198×198	230×230	206×206
62305	WH250-15	ホワイト	20台入	268×268	286×286	248×248	280×280	256×256
62306	WH300-15	ホワイト	20台入	318×318	336×336	298×298	330×330	306×306
62307	WH450-15	ホワイト	20台入	468×468	486×486	448×448	480×480	456×456

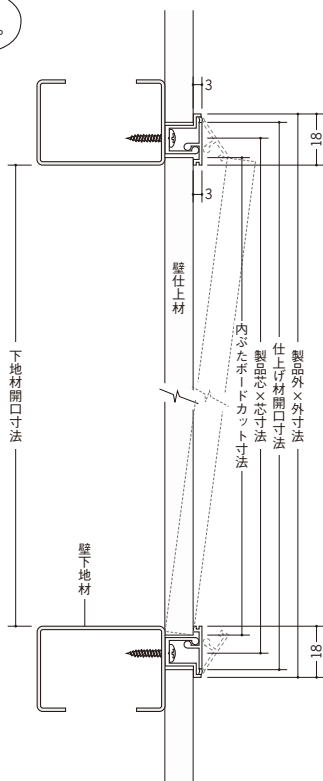

壁仕上材のみを取り外し
点検するタイプです。

ビニール 壁用点検口枠

WS 壁用 ホワイト

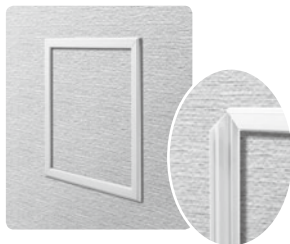

軟質の効果で
仕上りを美しくします。

フタを開く時に
クロスを傷付けづらく
なりました。

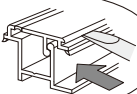

特注サイズも承ります。
詳しくは、P646を
ご覧下さい。



6 mm用

コード	品名	カラー	入数	製品 芯×芯寸法	製品 外×外寸法	下地材 開口寸法	仕上げ材 開口寸法	内ふたボード カット寸法
62309	WS150-6	ホワイト	30台入	168×168	186×186	148×148	180×180	156×156
62310	WS200-6	ホワイト	30台入	218×218	236×236	198×198	230×230	206×206
62311	WS250-6	ホワイト	30台入	268×268	286×286	248×248	280×280	256×256
62312	WS300-6	ホワイト	30台入	318×318	336×336	298×298	330×330	306×306
62313	WS450-6	ホワイト	30台入	468×468	486×486	448×448	480×480	456×456

9.5 mm用

コード	品名	カラー	入数	製品 芯×芯寸法	製品 外×外寸法	下地材 開口寸法	仕上げ材 開口寸法	内ふたボード カット寸法
62315	WS150-9	ホワイト	25台入	168×168	186×186	148×148	180×180	156×156
62316	WS200-9	ホワイト	25台入	218×218	236×236	198×198	230×230	206×206
62317	WS250-9	ホワイト	25台入	268×268	286×286	248×248	280×280	256×256
62318	WS300-9	ホワイト	25台入	318×318	336×336	298×298	330×330	306×306
62319	WS450-9	ホワイト	25台入	468×468	486×486	448×448	480×480	456×456

12.5 mm用

コード	品名	カラー	入数	製品 芯×芯寸法	製品 外×外寸法	下地材 開口寸法	仕上げ材 開口寸法	内ふたボード カット寸法
62321	WS150-12	ホワイト	20台入	168×168	186×186	148×148	180×180	156×156
62322	WS200-12	ホワイト	20台入	218×218	236×236	198×198	230×230	206×206
62323	WS250-12	ホワイト	20台入	268×268	286×286	248×248	280×280	256×256
62324	WS300-12	ホワイト	20台入	318×318	336×336	298×298	330×330	306×306
62325	WS450-12	ホワイト	20台入	468×468	486×486	448×448	480×480	456×456

15 mm用

コード	品名	カラー	入数	製品 芯×芯寸法	製品 外×外寸法	下地材 開口寸法	仕上げ材 開口寸法	内ふたボード カット寸法
62327	WS150-15	ホワイト	20台入	168×168	186×186	148×148	180×180	156×156
62328	WS200-15	ホワイト	20台入	218×218	236×236	198×198	230×230	206×206
62329	WS250-15	ホワイト	20台入	268×268	286×286	248×248	280×280	256×256
62330	WS300-15	ホワイト	20台入	318×318	336×336	298×298	330×330	306×306
62331	WS450-15	ホワイト	20台入	468×468	486×486	448×448	480×480	456×456

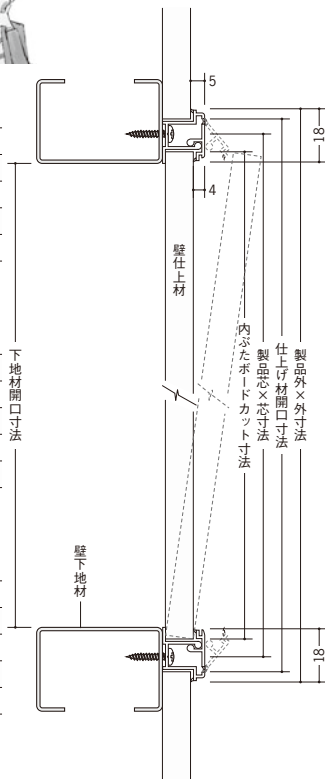

壁仕上材のみを取り外し
点検するタイプです。

開閉方法は、
P545に掲載
しています。

別冊カタログがあります



HATCH

ビニール 壁用点検口枠

WGS (600角)

壁用 オフホワイト・アイボリー・ベージュ・コスモブラック



壁専用の点検口枠です。
天井には使わないで下さい。

特注サイズも承ります。
詳しくは、P646を
ご覧下さい。



6 mm用

コード	品名	カラー	入数
61201	WGS600-6	全4色	40台入

8 mm用

コード	品名	カラー	入数
61202	WGS600-8	全4色	35台入

9.5 mm用

コード	品名	カラー	入数
61203	WGS600-9	全4色	30台入

12.5 mm用

コード	品名	カラー	入数
61204	WGS600-12	全4色	25台入

15 mm用

コード	品名	カラー	入数
61205	WGS600-15	全4色	20台入

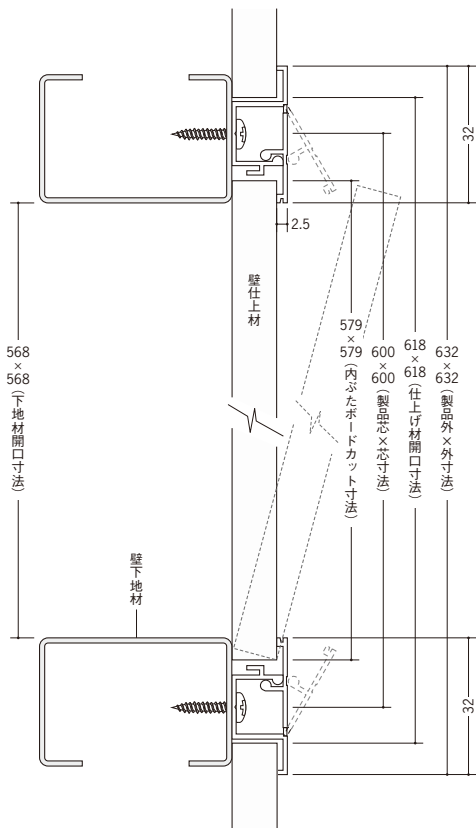

壁仕上材のみを取り外し点検するタイプです。

600角未満のサイズは
P538・P539をご覧下さい。



WGS カラーバリエーション



オフホワイト



アイボリー



ベージュ



コスモブラック

アルミ 天井点検口 額縁タイプ

特許登録

SuperリーフVS 支持金具タイプ アルマイトシルバー 4方向開閉可能



スタンダードな額縁タイプです。



コード	品名	色調	入数	外枠仕上げボード 開口寸法	内枠仕上げボード カット寸法	製品 外×外寸法
62072	Superリーフ 202vs	アルマイトシルバー	10台入	202×202	167×167	217.4×217.4
62073	Superリーフ 252vs	アルマイトシルバー	10台入	252×252	217×217	267.4×267.4
62074	Superリーフ 303vs	アルマイトシルバー	10台入	303×303	268×268	318.4×318.4
62075	Superリーフ 454vs	アルマイトシルバー	10台入	454×454	419×419	469.4×469.4
62076	Superリーフ 606vs	アルマイトシルバー	5台入	606×606	571×571	621.4×621.4
62080	Superリーフ 306vs	アルマイトシルバー	10台入	303×606	268×571	318.4×621.4
62023	Superリーフ 603vs	アルマイトシルバー	10台入	606×303	571×268	621.4×318.4
62028	Superリーフ 3045vs	アルマイトシルバー	10台入	303×454	268×419	318.4×469.4
62030	Superリーフ 4530vs	アルマイトシルバー	10台入	454×303	419×268	469.4×318.4
62029	Superリーフ 4560vs	アルマイトシルバー	10台入	454×606	419×571	469.4×621.4
62024	Superリーフ 6045vs	アルマイトシルバー	10台入	606×454	571×419	621.4×469.4

Superリーフ909vsは、吊り金具タイプのみになります。

外枠捨て貼りボードの開口寸法は、仕上げボードの開口寸法と同じ寸法です。

内枠捨て貼りボードのカット寸法は、仕上げボードのカット寸法と同じ寸法です。

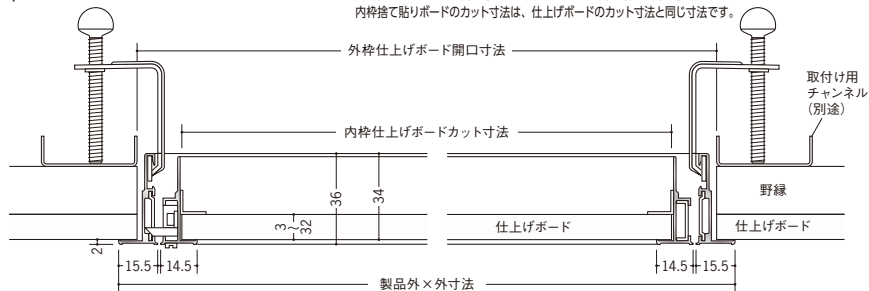

4方向開閉可能

外枠を取付けた後、内枠の開閉方向を自由にしかも簡単に変えられます。

開閉方向を気にせずに外枠取付OK!

(306・603・3045・4530・4560・6045を除く)

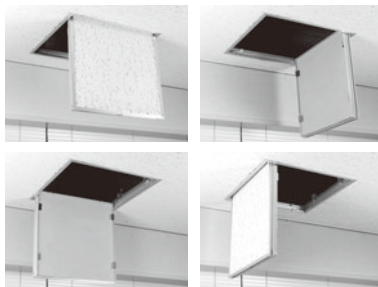

開閉方向を変更する場合は、外枠に付いている「上り止め」の位置を変えて下さい。

特注サイズも承ります。
詳しくは、P644を
ご覧下さい。

内枠落下防止用の
ワイヤーもご用意
しています。
詳しくはP575です。



規格サイズ306、3045、4560の開閉方向は、長手方向が下がります。



規格サイズ603、4530、6045の開閉方向は、短手方向が下がります。

アルミ製品は、1台からカラー仕上げ(焼付塗装)が可能です。

アルミ 天井点検口 額縁タイプ

SuperリーフVS 吊り金具タイプ アルマイトシルバー 4方向開閉可能



公共建築協会認定商品
評価第971-02600705号

コード	品名	色調	入数	外枠仕上げボード 開口寸法	内枠仕上げボード カット寸法	製品 外×外寸法
62074343	Superリーフ303vs 吊り金具タイプ	アルマイトシルバー	10台入	303×303	268×268	318.4×318.4
62075343	Superリーフ454vs 吊り金具タイプ	アルマイトシルバー	10台入	454×454	419×419	469.4×469.4
62076343	Superリーフ606vs 吊り金具タイプ	アルマイトシルバー	5台入	606×606	571×571	621.4×621.4
62080343	Superリーフ306vs 吊り金具タイプ	アルマイトシルバー	10台入	303×606	268×571	318.4×621.4
62028343	Superリーフ3045vs 吊り金具タイプ	アルマイトシルバー	10台入	303×454	268×419	318.4×469.4
62110343	Superリーフ909vs 吊り金具タイプ	アルマイトシルバー	1台入	909×909	874×874	924.4×924.4

Superリーフ909vs 吊り金具タイプは、ラッチ2ヶ所落下防止ワイヤーLが付いています。外枠捨て貼りボードの開口寸法は、仕上げボードの開口寸法と同じ寸法です。
内枠捨て貼りボードのカット寸法は、仕上げボードのカット寸法と同じ寸法です。

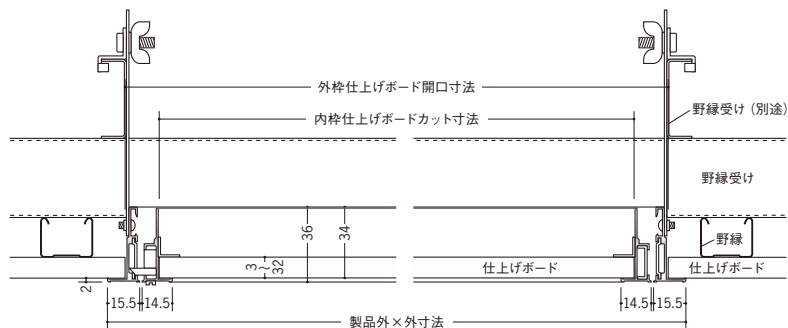

Superリーフ909vs 吊り金具タイプは、おのずと内枠の重量が重くなりますので、開閉時及び内枠を取り外す際は、十分注意して下さい。

支持金具タイプは、前ページに掲載しています。

別冊カタログがあります



HATCH

内枠落下防止用のワイヤーもご用意しています。詳しくはP575です。



アルミ製品は、1台からカラー仕上げ（焼付塗装）が可能です。

アルミ 天井点検口 額縁タイプ

SuperリーフVS 支持金具タイプ カギ付 アルマイトシルバー 4方向開閉可能

コード	品名	色調	入数	外枠仕上げボード 開口寸法	内枠仕上げボード カット寸法	製品 外×外寸法
62085	Superリーフ303vs カギ付	アルマイトシルバー	9台入	303×303	268×268	318.4×318.4
62086	Superリーフ454vs カギ付	アルマイトシルバー	9台入	454×454	419×419	469.4×469.4
62087	Superリーフ606vs カギ付	アルマイトシルバー	4台入	606×606	571×571	621.4×621.4
62084	Superリーフ306vs カギ付	アルマイトシルバー	9台入	303×606	268×571	318.4×621.4

外枠捨て貼りボードの開口寸法は、仕上げボードの開口寸法と同じ寸法です。
内枠捨て貼りボードのカット寸法は、仕上げボードのカット寸法と同じ寸法です。

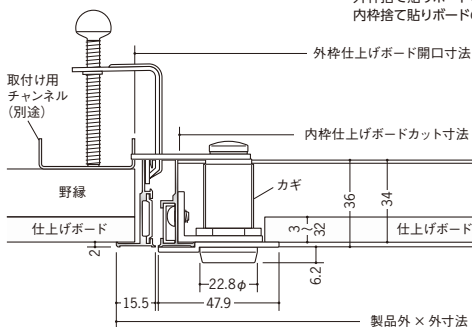

キーは、スペアキー（1本）を含め
2本入りです。

SuperリーフVS 吊り金具タイプ カギ付 アルマイトシルバー 4方向開閉可能

コード	品名	色調	入数	外枠仕上げボード 開口寸法	内枠仕上げボード カット寸法	製品 外×外寸法
62685	Superリーフ303vs 吊り金具タイプ カギ付	アルマイトシルバー	9台入	303×303	268×268	318.4×318.4
62686	Superリーフ454vs 吊り金具タイプ カギ付	アルマイトシルバー	9台入	454×454	419×419	469.4×469.4
62687	Superリーフ606vs 吊り金具タイプ カギ付	アルマイトシルバー	4台入	606×606	571×571	621.4×621.4
62684	Superリーフ306vs 吊り金具タイプ カギ付	アルマイトシルバー	9台入	303×606	268×571	318.4×621.4

外枠捨て貼りボードの開口寸法は、仕上げボードの開口寸法と同じ寸法です。
内枠捨て貼りボードのカット寸法は、仕上げボードのカット寸法と同じ寸法です。

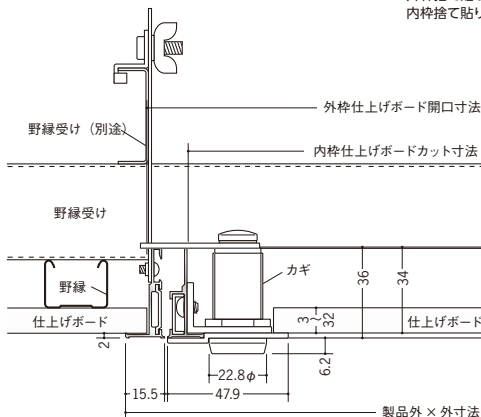

公共建築協会認定商品
評価第971-02600705号

別冊カタログがあります



HATCH

アルミ製品は、1台からカラー仕上げ（焼付塗装）が可能です。

アルミ 天井点検口 額縁タイプ

SuperリーフVS 支持金具タイプカラー・吊り金具タイプカラー・
支持金具タイプカラー カギ付・吊り金具タイプカラー カギ付 4方向開閉可能

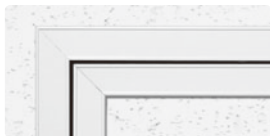

VW (バニラホワイト)

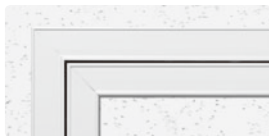

MS (スノーホワイト)



WA (ホワイトアルマイト 2)

支持金具タイプカラー

62601 Superリーフ303 VW 10台入

62604 Superリーフ454 VW 10台入

62607 Superリーフ606 VW 5台入

62609 Superリーフ306 VW 10台入

62602 Superリーフ303 MS 10台入

62605 Superリーフ454 MS 10台入

62608 Superリーフ606 MS 5台入

62610 Superリーフ306 MS 10台入

62184 Superリーフ303 WA 10台入

62185 Superリーフ454 WA 10台入

62186 Superリーフ606 WA 5台入

62611 Superリーフ306 WA 10台入

62521 Superリーフ3045 WA 10台入

吊り金具タイプカラー

62716 Superリーフ303 VW 吊り金具タイプ 10台入

62718 Superリーフ454 VW 吊り金具タイプ 10台入

62720 Superリーフ606 VW 吊り金具タイプ 5台入

62722 Superリーフ306 VW 吊り金具タイプ 10台入

62717 Superリーフ303 MS 吊り金具タイプ 10台入

62719 Superリーフ454 MS 吊り金具タイプ 10台入

62721 Superリーフ606 MS 吊り金具タイプ 5台入

62723 Superリーフ306 MS 吊り金具タイプ 10台入

62691 Superリーフ303 WA 吊り金具タイプ 10台入

62692 Superリーフ454 WA 吊り金具タイプ 10台入

62693 Superリーフ606 WA 吊り金具タイプ 5台入

62724 Superリーフ306 WA 吊り金具タイプ 10台入

62522 Superリーフ3045 WA 吊り金具タイプ 10台入

支持金具タイプカラー カギ付

62621 Superリーフ303 VW カギ付 9台入

62629 Superリーフ454 VW カギ付 9台入

62637 Superリーフ606 VW カギ付 4台入

62645 Superリーフ306 VW カギ付 9台入

62622 Superリーフ303 MS カギ付 9台入

62630 Superリーフ454 MS カギ付 9台入

62638 Superリーフ606 MS カギ付 4台入

62646 Superリーフ306 MS カギ付 9台入

62623 Superリーフ303 WA カギ付 9台入

62631 Superリーフ454 WA カギ付 9台入

62639 Superリーフ606 WA カギ付 4台入

62647 Superリーフ306 WA カギ付 9台入

吊り金具タイプカラー カギ付

62730 Superリーフ303 VW 吊り金具タイプ カギ付 9台入

62738 Superリーフ454 VW 吊り金具タイプ カギ付 9台入

62746 Superリーフ606 VW 吊り金具タイプ カギ付 4台入

62754 Superリーフ306 VW 吊り金具タイプ カギ付 9台入

62731 Superリーフ303 MS 吊り金具タイプ カギ付 9台入

62739 Superリーフ454 MS 吊り金具タイプ カギ付 9台入

62747 Superリーフ606 MS 吊り金具タイプ カギ付 4台入

62755 Superリーフ306 MS 吊り金具タイプ カギ付 9台入

62732 Superリーフ303 WA 吊り金具タイプ カギ付 9台入

62740 Superリーフ454 WA 吊り金具タイプ カギ付 9台入

62748 Superリーフ606 WA 吊り金具タイプ カギ付 4台入

62756 Superリーフ306 WA 吊り金具タイプ カギ付 9台入

カギ部塗装面



写真はVW (バニラホワイト)

ご指定頂いた色での
焼付塗装も承ります。

点検口の形状等は、
P548～P550に
掲載しています。



商品コード	商品名	色	規格	単位	定価	備考
62601	Superリーフ303VW	パニラホワイト	/////	台	8,995	
62604	Superリーフ454VW	パニラホワイト	/////	台	8,745	
62607	Superリーフ606VW	パニラホワイト	/////	台	11,825	
62609	Superリーフ306VW	パニラホワイト	/////	台	11,825	
62716	Superリーフ303VW 吊タイプ	パニラホワイト	/////	台	8,995	
62718	Superリーフ454VW 吊タイプ	パニラホワイト	/////	台	8,745	
62720	Superリーフ606VW 吊タイプ	パニラホワイト	/////	台	11,825	
62722	Superリーフ306VW 吊タイプ	パニラホワイト	/////	台	11,825	
62621	Superリーフ303VW カギ付	パニラホワイト	/////	台	14,785	
62629	Superリーフ454VW カギ付	パニラホワイト	/////	台	11,705	
62637	Superリーフ606VW カギ付	パニラホワイト	/////	台	14,785	
62645	Superリーフ306VW カギ付	パニラホワイト	/////	台	14,785	
62730	Superリーフ303VW吊タイプ カギ付	パニラホワイト	/////	台	14,785	
62738	Superリーフ454VW吊タイプ カギ付	パニラホワイト	/////	台	11,705	
62746	Superリーフ606VW吊タイプ カギ付	パニラホワイト	/////	台	14,785	
62754	Superリーフ306VW吊タイプ カギ付	パニラホワイト	/////	台	14,785	
62602	Superリーフ303MS	スノーホワイト	/////	台	8,995	
62605	Superリーフ454MS	スノーホワイト	/////	台	8,745	
62608	Superリーフ606MS	スノーホワイト	/////	台	11,825	
62610	Superリーフ306MS	スノーホワイト	/////	台	11,825	
62717	Superリーフ303MS 吊タイプ	スノーホワイト	/////	台	8,995	
62719	Superリーフ454MS 吊タイプ	スノーホワイト	/////	台	8,745	
62721	Superリーフ606MS 吊タイプ	スノーホワイト	/////	台	11,825	
62723	Superリーフ306MS 吊タイプ	スノーホワイト	/////	台	11,825	
62622	Superリーフ303MS カギ付	スノーホワイト	/////	台	14,785	
62630	Superリーフ454MS カギ付	スノーホワイト	/////	台	11,705	
62638	Superリーフ606MS カギ付	スノーホワイト	/////	台	14,785	
62646	Superリーフ306MS カギ付	スノーホワイト	/////	台	14,785	
62731	Superリーフ303MS吊タイプ カギ付	スノーホワイト	/////	台	14,785	
62739	Superリーフ454MS吊タイプ カギ付	スノーホワイト	/////	台	11,705	
62747	Superリーフ606MS吊タイプ カギ付	スノーホワイト	/////	台	14,785	
62755	Superリーフ306MS吊タイプ カギ付	スノーホワイト	/////	台	14,785	
	WA(ホワイトアルマイト)は次のページに 掲載しています。					

アルミ 天井点検口 額縁タイプ

SuperリーフVS 支持金具タイプカラー・吊り金具タイプカラー・
支持金具タイプカラー カギ付・吊り金具タイプカラー カギ付 4方向開閉可能

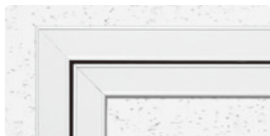

VW (バニラホワイト)



MS (スノーホワイト)



WA (ホワイトアルミ 2)

支持金具タイプカラー

62601 Superリーフ303 VW 10台入

62604 Superリーフ454 VW 10台入

62607 Superリーフ606 VW 5台入

62609 Superリーフ306 VW 10台入

62602 Superリーフ303 MS 10台入

62605 Superリーフ454 MS 10台入

62608 Superリーフ606 MS 5台入

62610 Superリーフ306 MS 10台入

62184 Superリーフ303 WA 10台入

62185 Superリーフ454 WA 10台入

62186 Superリーフ606 WA 5台入

62611 Superリーフ306 WA 10台入

62521 Superリーフ3045 WA 10台入

吊り金具タイプカラー

62716 Superリーフ303 VW 吊り金具タイプ 10台入

62718 Superリーフ454 VW 吊り金具タイプ 10台入

62720 Superリーフ606 VW 吊り金具タイプ 5台入

62722 Superリーフ306 VW 吊り金具タイプ 10台入

62717 Superリーフ303 MS 吊り金具タイプ 10台入

62719 Superリーフ454 MS 吊り金具タイプ 10台入

62721 Superリーフ606 MS 吊り金具タイプ 5台入

62723 Superリーフ306 MS 吊り金具タイプ 10台入

62691 Superリーフ303 WA 吊り金具タイプ 10台入

62692 Superリーフ454 WA 吊り金具タイプ 10台入

62693 Superリーフ606 WA 吊り金具タイプ 5台入

62724 Superリーフ306 WA 吊り金具タイプ 10台入

62522 Superリーフ3045 WA 吊り金具タイプ 10台入

支持金具タイプカラー カギ付

62621 Superリーフ303 VW カギ付 9台入

62629 Superリーフ454 VW カギ付 9台入

62637 Superリーフ606 VW カギ付 4台入

62645 Superリーフ306 VW カギ付 9台入

62622 Superリーフ303 MS カギ付 9台入

62630 Superリーフ454 MS カギ付 9台入

62638 Superリーフ606 MS カギ付 4台入

62646 Superリーフ306 MS カギ付 9台入

62623 Superリーフ303 WA カギ付 9台入

62631 Superリーフ454 WA カギ付 9台入

62639 Superリーフ606 WA カギ付 4台入

62647 Superリーフ306 WA カギ付 9台入

吊り金具タイプカラー カギ付

62730 Superリーフ303 VW 吊り金具タイプ カギ付 9台入

62738 Superリーフ454 VW 吊り金具タイプ カギ付 9台入

62746 Superリーフ606 VW 吊り金具タイプ カギ付 4台入

62754 Superリーフ306 VW 吊り金具タイプ カギ付 9台入

62731 Superリーフ303 MS 吊り金具タイプ カギ付 9台入

62739 Superリーフ454 MS 吊り金具タイプ カギ付 9台入

62747 Superリーフ606 MS 吊り金具タイプ カギ付 4台入

62755 Superリーフ306 MS 吊り金具タイプ カギ付 9台入

62732 Superリーフ303 WA 吊り金具タイプ カギ付 9台入

62740 Superリーフ454 WA 吊り金具タイプ カギ付 9台入

62748 Superリーフ606 WA 吊り金具タイプ カギ付 4台入

62756 Superリーフ306 WA 吊り金具タイプ カギ付 9台入

カギ部塗装面



写真はVW (バニラホワイト)

ご指定頂いた色での
焼付塗装も承ります。

点検口の形状等は、
P548～P550に
掲載しています。



アルミ 天井点検口 額縁タイプ

SuperリーフVS 支持金具タイプカラー・吊り金具タイプカラー・
支持金具タイプカラー カギ付・吊り金具タイプカラー カギ付 4方向開閉可能



NS (ネオシルバー)



SL (ネオステンカラー)



LC (ライトブロンズ)

■ 支持金具タイプ カラー

62501 Superリーフ303NS 10台入

62506 Superリーフ454NS 10台入

62510 Superリーフ606NS 5台入

62612 Superリーフ306NS 10台入

62502 Superリーフ303SL 10台入

62507 Superリーフ454SL 10台入

62511 Superリーフ606SL 5台入

62613 Superリーフ306SL 10台入

62503 Superリーフ303LC 10台入

62508 Superリーフ454LC 10台入

62512 Superリーフ606LC 5台入

62614 Superリーフ306LC 10台入

■ 吊り金具タイプ カラー

62704 Superリーフ303NS
吊り金具タイプ 10台入

62708 Superリーフ454NS
吊り金具タイプ 10台入

62712 Superリーフ606NS
吊り金具タイプ 5台入

62725 Superリーフ306NS
吊り金具タイプ 10台入

62705 Superリーフ303SL
吊り金具タイプ 10台入

62709 Superリーフ454SL
吊り金具タイプ 10台入

62713 Superリーフ606SL
吊り金具タイプ 5台入

62726 Superリーフ306SL
吊り金具タイプ 10台入

62706 Superリーフ303LC
吊り金具タイプ 10台入

62710 Superリーフ454LC
吊り金具タイプ 10台入

62714 Superリーフ606LC
吊り金具タイプ 5台入

62727 Superリーフ306LC
吊り金具タイプ 10台入

■ 支持金具タイプ カラー カギ付

62624 Superリーフ303NS カギ付 9台入

62632 Superリーフ454NS カギ付 9台入

62640 Superリーフ606NS カギ付 4台入

62648 Superリーフ306NS カギ付 9台入

62625 Superリーフ303SL カギ付 9台入

62633 Superリーフ454SL カギ付 9台入

62641 Superリーフ606SL カギ付 4台入

62649 Superリーフ306SL カギ付 9台入

62626 Superリーフ303LC カギ付 9台入

62634 Superリーフ454LC カギ付 9台入

62642 Superリーフ606LC カギ付 4台入

62650 Superリーフ306LC カギ付 9台入

■ 吊り金具タイプ カラー カギ付

62733 Superリーフ303NS
吊り金具タイプ カギ付 9台入

62741 Superリーフ454NS
吊り金具タイプ カギ付 9台入

62749 Superリーフ606NS
吊り金具タイプ カギ付 4台入

62757 Superリーフ306NS
吊り金具タイプ カギ付 9台入

62734 Superリーフ303SL
吊り金具タイプ カギ付 9台入

62742 Superリーフ454SL
吊り金具タイプ カギ付 9台入

62750 Superリーフ606SL
吊り金具タイプ カギ付 4台入

62758 Superリーフ306SL
吊り金具タイプ カギ付 9台入

62735 Superリーフ303LC
吊り金具タイプ カギ付 9台入

62743 Superリーフ454LC
吊り金具タイプ カギ付 9台入

62751 Superリーフ606LC
吊り金具タイプ カギ付 4台入

62759 Superリーフ306LC
吊り金具タイプ カギ付 9台入

カギ部塗装面



写真はSL (ネオステンカラー)

点検口の形状等は、
P548～P550に
掲載しています。

ご指定頂いた色での
焼付塗装も承ります。



別冊カタログがあります



HATCH

商品コード	商品名	色	規格	単位	定価	備考
62501	Superリーフ303NS	ネオシルバー	////	台	8,995	
62506	Superリーフ454NS	ネオシルバー	////	台	8,745	
62510	Superリーフ606NS	ネオシルバー	////	台	11,825	
62612	Superリーフ306NS	ネオシルバー	////	台	11,825	
62704	Superリーフ303NS 吊タイプ	ネオシルバー	////	台	8,995	
62708	Superリーフ454NS 吊タイプ	ネオシルバー	////	台	8,745	
62712	Superリーフ606NS 吊タイプ	ネオシルバー	////	台	11,825	
62725	Superリーフ306NS 吊タイプ	ネオシルバー	////	台	11,825	
62624	Superリーフ303NS カギ付	ネオシルバー	////	台	14,785	
62632	Superリーフ454NS カギ付	ネオシルバー	////	台	11,705	
62640	Superリーフ606NS カギ付	ネオシルバー	////	台	14,785	
62648	Superリーフ306NS カギ付	ネオシルバー	////	台	14,785	
62733	Superリーフ303NS 吊タイプ カギ付	ネオシルバー	////	台	14,785	
62741	Superリーフ454NS 吊タイプ カギ付	ネオシルバー	////	台	11,705	
62749	Superリーフ606NS 吊タイプ カギ付	ネオシルバー	////	台	14,785	
62757	Superリーフ306NS 吊タイプ カギ付	ネオシルバー	////	台	14,785	
62502	Superリーフ303SL	ネオステンカラー	////	台	8,995	
62507	Superリーフ454SL	ネオステンカラー	////	台	8,745	
62511	Superリーフ606SL	ネオステンカラー	////	台	11,825	
62613	Superリーフ306SL	ネオステンカラー	////	台	11,825	
62705	Superリーフ303SL 吊タイプ	ネオステンカラー	////	台	8,995	
62709	Superリーフ454SL 吊タイプ	ネオステンカラー	////	台	8,745	
62713	Superリーフ606SL 吊タイプ	ネオステンカラー	////	台	11,825	
62726	Superリーフ306SL 吊タイプ	ネオステンカラー	////	台	11,825	
62625	Superリーフ303SL カギ付	ネオステンカラー	////	台	14,785	
62633	Superリーフ454SL カギ付	ネオステンカラー	////	台	11,705	
62641	Superリーフ606SL カギ付	ネオステンカラー	////	台	14,785	
62649	Superリーフ306SL カギ付	ネオステンカラー	////	台	14,785	
62734	Superリーフ303SL 吊タイプ カギ付	ネオステンカラー	////	台	14,785	
62742	Superリーフ454SL 吊タイプ カギ付	ネオステンカラー	////	台	11,705	
62750	Superリーフ606SL 吊タイプ カギ付	ネオステンカラー	////	台	14,785	
62758	Superリーフ306SL 吊タイプ カギ付	ネオステンカラー	////	台	14,785	
	LC(ライトブロンズ)は次のページに 掲載しています。					

アルミ 天井点検口 額縁タイプ

SuperリーフVS 支持金具タイプカラー・吊り金具タイプカラー・
支持金具タイプカラー カギ付・吊り金具タイプカラー カギ付 4方向開閉可能



NS (ネオシルバー)



SL (ネオステンカラー)



LC (ライトブロンズ)

■ 支持金具タイプ カラー

62501 Superリーフ303NS 10台入

62506 Superリーフ454NS 10台入

62510 Superリーフ606NS 5台入

62612 Superリーフ306NS 10台入

62502 Superリーフ303SL 10台入

62507 Superリーフ454SL 10台入

62511 Superリーフ606SL 5台入

62613 Superリーフ306SL 10台入

62503 Superリーフ303LC 10台入

62508 Superリーフ454LC 10台入

62512 Superリーフ606LC 5台入

62614 Superリーフ306LC 10台入

■ 吊り金具タイプ カラー

62704 Superリーフ303NS 10台入
吊り金具タイプ

62708 Superリーフ454NS 10台入
吊り金具タイプ

62712 Superリーフ606NS 5台入
吊り金具タイプ

62725 Superリーフ306NS 10台入
吊り金具タイプ

62705 Superリーフ303SL 10台入
吊り金具タイプ

62709 Superリーフ454SL 10台入
吊り金具タイプ

62713 Superリーフ606SL 5台入
吊り金具タイプ

62726 Superリーフ306SL 10台入
吊り金具タイプ

62706 Superリーフ303LC 10台入
吊り金具タイプ

62710 Superリーフ454LC 10台入
吊り金具タイプ

62714 Superリーフ606LC 5台入
吊り金具タイプ

62727 Superリーフ306LC 10台入
吊り金具タイプ

■ 支持金具タイプ カラー カギ付

62624 Superリーフ303NS カギ付 9台入

62632 Superリーフ454NS カギ付 9台入

62640 Superリーフ606NS カギ付 4台入

62648 Superリーフ306NS カギ付 9台入

62625 Superリーフ303SL カギ付 9台入

62633 Superリーフ454SL カギ付 9台入

62641 Superリーフ606SL カギ付 4台入

62649 Superリーフ306SL カギ付 9台入

62626 Superリーフ303LC カギ付 9台入

62634 Superリーフ454LC カギ付 9台入

62642 Superリーフ606LC カギ付 4台入

62650 Superリーフ306LC カギ付 9台入

■ 吊り金具タイプ カラー カギ付

62733 Superリーフ303NS 9台入
吊り金具タイプ カギ付

62741 Superリーフ454NS 9台入
吊り金具タイプ カギ付

62749 Superリーフ606NS 4台入
吊り金具タイプ カギ付

62757 Superリーフ306NS 9台入
吊り金具タイプ カギ付

62734 Superリーフ303SL 9台入
吊り金具タイプ カギ付

62742 Superリーフ454SL 9台入
吊り金具タイプ カギ付

62750 Superリーフ606SL 4台入
吊り金具タイプ カギ付

62758 Superリーフ306SL 9台入
吊り金具タイプ カギ付

62735 Superリーフ303LC 9台入
吊り金具タイプ カギ付

62743 Superリーフ454LC 9台入
吊り金具タイプ カギ付

62751 Superリーフ606LC 4台入
吊り金具タイプ カギ付

62759 Superリーフ306LC 9台入
吊り金具タイプ カギ付

カギ部塗装面



写真はSL (ネオステンカラー)

点検口の形状等は、
P548～P550に
掲載しています。

ご指定頂いた色での
焼付塗装も承ります。



別冊カタログがあります



HATCH

アルミ 天井点検口 額縁タイプ

SuperリーフVS 支持金具タイプ カラー・吊り金具タイプ カラー・
支持金具タイプ カラー カギ付・吊り金具タイプ カラー カギ付 4方向開閉可能



DC (ダークブロンズ)



CB (カスタムブラック)

■ 支持金具タイプ カラー

- | | |
|----------------------------------|----------------------------------|
| 62504 Superリーフ303 DC 10台入 | 62180 Superリーフ303 CB 10台入 |
| 62509 Superリーフ454 DC 10台入 | 62181 Superリーフ454 CB 10台入 |
| 62513 Superリーフ606 DC 5台入 | 62182 Superリーフ606 CB 5台入 |
| 62615 Superリーフ306 DC 10台入 | 62616 Superリーフ306 CB 10台入 |

■ 吊り金具タイプ カラー

- | | |
|--|--|
| 62707 Superリーフ303 DC 吊り金具タイプ 10台入 | 62688 Superリーフ303 CB 吊り金具タイプ 10台入 |
| 62711 Superリーフ454 DC 吊り金具タイプ 10台入 | 62689 Superリーフ454 CB 吊り金具タイプ 10台入 |
| 62715 Superリーフ606 DC 吊り金具タイプ 5台入 | 62690 Superリーフ606 CB 吊り金具タイプ 5台入 |
| 62728 Superリーフ306 DC 吊り金具タイプ 10台入 | 62729 Superリーフ306 CB 吊り金具タイプ 10台入 |

■ 支持金具タイプ カラー カギ付

- | | |
|-------------------------------------|-------------------------------------|
| 62627 Superリーフ303 DC カギ付 9台入 | 62628 Superリーフ303 CB カギ付 9台入 |
| 62635 Superリーフ454 DC カギ付 9台入 | 62636 Superリーフ454 CB カギ付 9台入 |
| 62643 Superリーフ606 DC カギ付 4台入 | 62644 Superリーフ606 CB カギ付 4台入 |
| 62651 Superリーフ306 DC カギ付 9台入 | 62652 Superリーフ306 CB カギ付 9台入 |

■ 吊り金具タイプ カラー カギ付

- | | |
|---|---|
| 62736 Superリーフ303 DC 吊り金具タイプ カギ付 9台入 | 62737 Superリーフ303 CB 吊り金具タイプ カギ付 9台入 |
| 62744 Superリーフ454 DC 吊り金具タイプ カギ付 9台入 | 62745 Superリーフ454 CB 吊り金具タイプ カギ付 9台入 |
| 62752 Superリーフ606 DC 吊り金具タイプ カギ付 4台入 | 62753 Superリーフ606 CB 吊り金具タイプ カギ付 4台入 |
| 62760 Superリーフ306 DC 吊り金具タイプ カギ付 9台入 | 62761 Superリーフ306 CB 吊り金具タイプ カギ付 9台入 |

カギ部塗装面

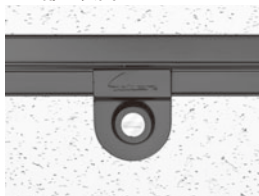

写真はCB (カスタムブラック)



公共建築協会認定品は
吊り金具タイプに限ります。

特注サイズも承ります。
詳しくは、P644を
ご覧下さい。

点検口の形状等は、
P548～P550に
掲載しています。



アルミ 天井点検口 額縁タイプ

SuperリーフVS 支持金具タイプカラー・吊り金具タイプカラー 4方向開閉可能



木目調 (桎目柄)

■ 支持金具タイプカラー

62474 Superリーフ303木目調 10台入

62475 Superリーフ454木目調 10台入

62476 Superリーフ606木目調 5台入

■ 吊り金具タイプカラー

62794 Superリーフ303木目調
吊り金具タイプ 10台入

62795 Superリーフ454木目調
吊り金具タイプ 10台入

62796 Superリーフ606木目調
吊り金具タイプ 5台入



ツートーンCV
(外枠カスタムブラック・内枠パナラホワイト)

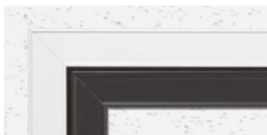

ツートーンWB
(外枠パナラホワイト・内枠カスタムブラック)

■ 支持金具タイプカラー

71020 Superリーフ303
ツートーンCV 10台入

71022 Superリーフ454
ツートーンCV 10台入

71024 Superリーフ606
ツートーンCV 5台入

71021 Superリーフ303
ツートーンWB 10台入

71023 Superリーフ454
ツートーンWB 10台入

71025 Superリーフ606
ツートーンWB 5台入



公共建築協会認定品は
吊り金具タイプに限ります。

点検口の形状等は、
P548～P550に
掲載しています。



アルミ 天井点検口 目地タイプ

シフ目地タイプ1

アルマイトシルバー 4方向開閉可能



公共建築協会認定商品
評価第971-02600705号

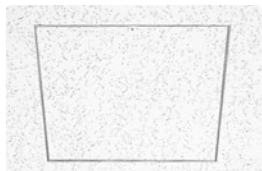

コード	品名	色調	入数	外枠仕上げボード 開口寸法	外枠捨て貼り ボード開口寸法	内枠仕上げボード カット寸法	内枠捨て貼り ボードカット寸法
62108	リーフ目地202 タイプ1	アルマイトシルバー	10台入	202×202	216×216	192×192	168×168
62109	リーフ目地252 タイプ1	アルマイトシルバー	10台入	252×252	266×266	242×242	218×218
62090	リーフ目地303 タイプ1	アルマイトシルバー	10台入	303×303	317×317	293×293	269×269
62091	リーフ目地454 タイプ1	アルマイトシルバー	10台入	454×454	468×468	444×444	420×420
62092	リーフ目地606 タイプ1	アルマイトシルバー	5台入	606×606	620×620	596×596	572×572
62093	リーフ目地306 タイプ1	アルマイトシルバー	10台入	303×606	317×620	293×596	269×572

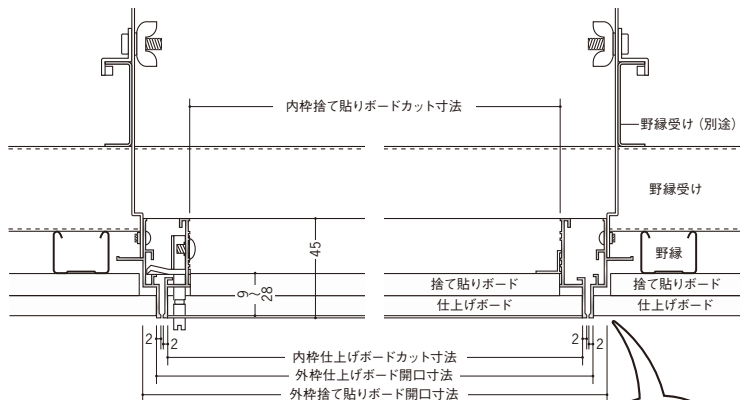

シルバーメッキ



ホワイト

4方向開閉可能

外枠を取付けた後、内枠の開閉方向を自由にしかも簡単に変えられます。

開閉方向を気にせず内枠取付OK! (306を除く)



開閉方向を変更する場合は、外枠にビス止めしている「上り止め」の位置を変えて下さい。

特注サイズも承ります。
詳しくは、P644
をご覧ください。



吊り金具があらかじめ外枠にセットされているので取付手間がいりません。

目地タイプの天井点検口の付属の化粧カバーは、シルバーメッキとホワイトが各1個入っています。お好みの色の化粧カバーをご使用下さい。

別冊カタログがあります



HATCH

アルミ製品は、1台からカラー仕上げ(焼付塗装)が可能です。

アルミ 天井点検口 目地タイプ

リフ目地タイプ2

アルマイトシルバー 4方向開閉可能

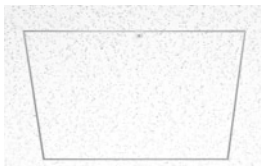

公共建築協会認定商品
評価第971-02600705号

コード	品名	色調	入数	外枠仕上げボード 開口寸法	外枠捨て貼り ボード開口寸法	内枠仕上げボード カット寸法	内枠捨て貼り ボードカット寸法
71046	リフ目地 303 タイプ2	アルマイトシルバー	10台入	303×303	303×303	289×289	277×277
71047	リフ目地 454 タイプ2	アルマイトシルバー	10台入	454×454	454×454	440×440	428×428
71048	リフ目地 606 タイプ2	アルマイトシルバー	5台入	606×606	606×606	592×592	580×580
71049	リフ目地 306 タイプ2	アルマイトシルバー	10台入	303×606	303×606	289×592	277×580

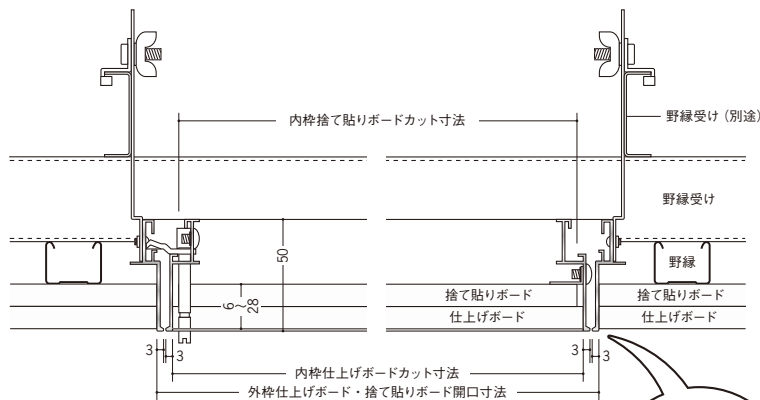

外枠捨て貼りボードと
仕上げボードを同じサイズで
カット出来るタイプです。

タイプ2は、後付け出来るので
改修工事等には便利です。

吊り金具があらかじめ
外枠にセットされているので、
取付手間がありません。

特注サイズも承ります。
詳しくは、P644を
ご覧下さい。

4方向開閉可能

外枠を取付けた後、内枠の開閉方向を自由にしかも
簡単に変更出来ます。(P555参照)

開閉方向を気にせず！外枠取付OK！（306を除く）

アルミ製品は、1台からカラー仕上げ（焼付塗装）が可能です。

別冊カタログがあります



HATCH

アルミ 天井点検口 目地タイプ

リーフ目地タイプ3

アルマイトシルバー 4方向開閉可能

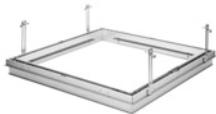

公共建築協会認定商品
 評価第971-02600705号

コード	品名	色調	入数	外枠捨て貼りボード 開口寸法
71061	リーフ目地303タイプ3	アルマイトシルバー	10台入	311×311
71062	リーフ目地454タイプ3	アルマイトシルバー	10台入	462×462
71063	リーフ目地606タイプ3	アルマイトシルバー	5台入	614×614
71064	リーフ目地306タイプ3	アルマイトシルバー	10台入	311×614

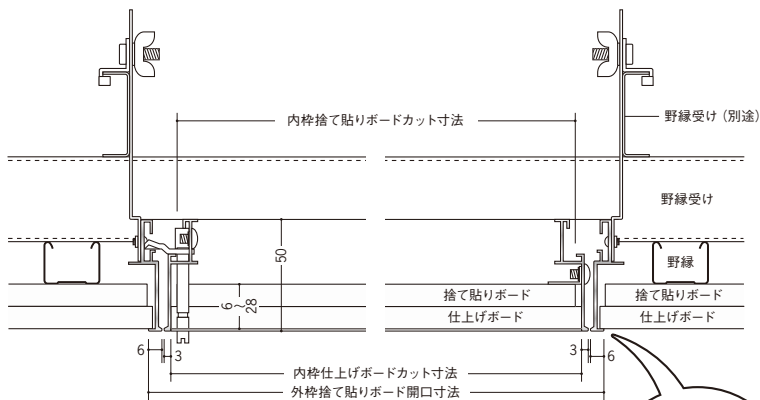

外枠仕上げボードの
 掛かりしろが3mmあるので、
 すり合わせ作業が不要です。

吊り金具があらかじめ
 外枠にセットされているので、
 取付手間がありません。



外枠仕上げボードは、
 リーフ目地タイプ3を取付けた
 後に貼って下さい。

特注サイズも承ります。
 詳しくは、P644を
 ご覧下さい。

4方向開閉可能

外枠を取付けた後、内枠の開閉方向を自由にしかも簡単に変更られます。(P555参照)
 開閉方向を気にせず外枠取付OK! (306を除く)

アルミ製品は、1台からカラー仕上げ(焼付塗装)が可能です。

アルミ 天井点検口 目地タイプ

ソフ目地タイプ1 カギ付 アルマイトシルバー 4方向開閉可能

コード	品名	色調	入数	外枠仕上げボード 開口寸法	外枠捨て貼り ボード開口寸法	内枠仕上げボード カット寸法	内枠捨て貼り ボードカット寸法
62103	ソフ目地303タイプ1カギ付	アルマイトシルバー	10台入	303×303	317×317	293×293	269×269
62104	ソフ目地454タイプ1カギ付	アルマイトシルバー	10台入	454×454	468×468	444×444	420×420
62105	ソフ目地606タイプ1カギ付	アルマイトシルバー	5台入	606×606	620×620	596×596	572×572
62102	ソフ目地306タイプ1カギ付	アルマイトシルバー	10台入	303×606	317×620	293×596	269×572

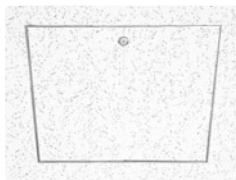
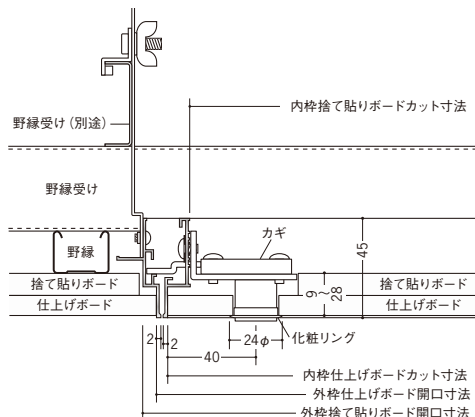

公共建築協会認定商品
評価第971-02600705号



キーは、スペアキー（1本）を含め
2本入りです。

ソフ目地タイプ2 カギ付 アルマイトシルバー 4方向開閉可能

コード	品名	色調	入数	外枠仕上げボード 開口寸法	外枠捨て貼り ボード開口寸法	内枠仕上げボード カット寸法	内枠捨て貼り ボードカット寸法
71050	ソフ目地303タイプ2カギ付	アルマイトシルバー	10台入	303×303	303×303	289×289	277×277
71051	ソフ目地454タイプ2カギ付	アルマイトシルバー	10台入	454×454	454×454	440×440	428×428
71052	ソフ目地606タイプ2カギ付	アルマイトシルバー	5台入	606×606	606×606	592×592	580×580
71053	ソフ目地306タイプ2カギ付	アルマイトシルバー	10台入	303×606	303×606	289×592	277×580

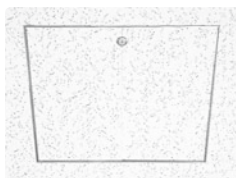
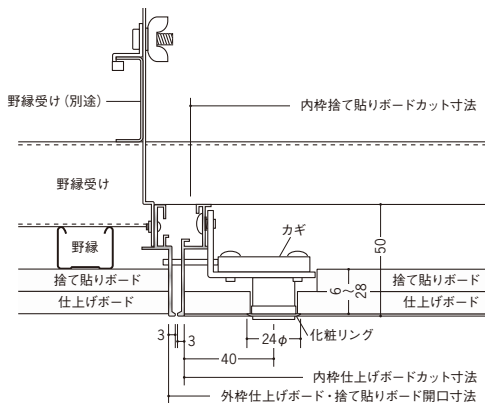

公共建築協会認定商品
評価第971-02600705号



キーは、スペアキー（1本）を含め
2本入りです。

ソフ目地タイプ1とタイプ2の
詳細は、P555・P556をご覧ください。

アルミ製品は、1台からカラー仕上げ（焼付塗装）が可能です。

アルミ 天井点検口 目地タイプ

リーフ目地タイプ3 カギ付 アルマイトシルバー 4方向開閉可能

コード	品名	色調	入数	外枠捨て貼りボード 開口寸法
71065	リーフ目地 303 タイプ3 カギ付	アルマイトシルバー	10台入	311×311
71066	リーフ目地 454 タイプ3 カギ付	アルマイトシルバー	10台入	462×462
71067	リーフ目地 606 タイプ3 カギ付	アルマイトシルバー	5台入	614×614
71068	リーフ目地 306 タイプ3 カギ付	アルマイトシルバー	10台入	311×614

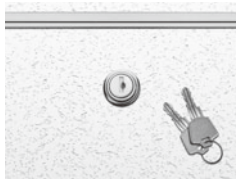
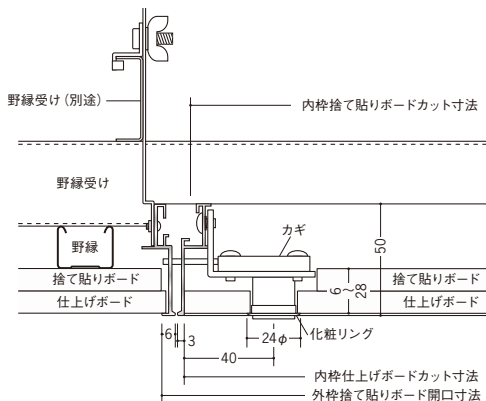

キーは、スペアキー（1本）を含め
2本入りです。



公共建築協会認定商品
評価第971-02600705号

リーフ目地タイプ3の詳細は、
P557をご覧ください。

外枠仕上げボードは、
リーフ目地タイプ3カギ付を
取付けた後に貼って下さい。



別冊カタログがあります



HATCH

アルミ製品は、1台からカラー仕上げ（焼付塗装）が可能です。

アルミ 天井点検口 目地タイプ

■ リーフ目地タイプ1 カラー・カラーカギ付 4方向開閉可能



WA (ホワイトアルマイト2)



CB (カスタムブラック)



公共建築協会認定商品
評価第971-02600705号

■ カラー

62187 リーフ目地 303 タイプ1 WA 10台入 **71016** リーフ目地 303 タイプ1 CB 10台入

62188 リーフ目地 454 タイプ1 WA 10台入 **71017** リーフ目地 454 タイプ1 CB 10台入

62189 リーフ目地 606 タイプ1 WA 5台入 **71018** リーフ目地 606 タイプ1 CB 5台入

■ カラーカギ付

62653 リーフ目地 303 タイプ1 WA カギ付 10台入 **62656** リーフ目地 303 タイプ1 CB カギ付 10台入

62654 リーフ目地 454 タイプ1 WA カギ付 10台入 **62657** リーフ目地 454 タイプ1 CB カギ付 10台入

62655 リーフ目地 606 タイプ1 WA カギ付 5台入 **62658** リーフ目地 606 タイプ1 CB カギ付 5台入

■ リーフ目地タイプ2 カラー・カラーカギ付 4方向開閉可能

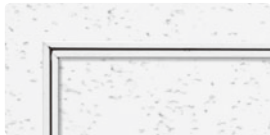

WA (ホワイトアルマイト2)



CB (カスタムブラック)



公共建築協会認定商品
評価第971-02600705号

■ カラー

71054 リーフ目地 303 タイプ2 WA 10台入 **71057** リーフ目地 303 タイプ2 CB 10台入

71055 リーフ目地 454 タイプ2 WA 10台入 **71058** リーフ目地 454 タイプ2 CB 10台入

71056 リーフ目地 606 タイプ2 WA 5台入 **71059** リーフ目地 606 タイプ2 CB 5台入

■ カラーカギ付

62659 リーフ目地 303 タイプ2 WA カギ付 10台入 **62662** リーフ目地 303 タイプ2 CB カギ付 10台入

62660 リーフ目地 454 タイプ2 WA カギ付 10台入 **62663** リーフ目地 454 タイプ2 CB カギ付 10台入

62661 リーフ目地 606 タイプ2 WA カギ付 5台入 **62664** リーフ目地 606 タイプ2 CB カギ付 5台入

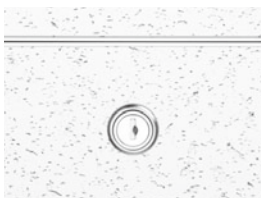

WA (ホワイトアルマイト)



CB (カスタムブラック)

リーフ目地タイプ1と
タイプ2の詳細は、
P555・P556・P558を
ご覧下さい。

カギの部分は、
無塗装です。



アルミ 天井点検口 目地タイプ

リーフ目地タイプ3 カラー・カラーカギ付 4方向開閉可能

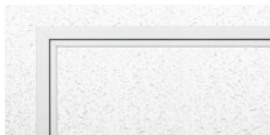

WA (ホワイトアルマイト2)

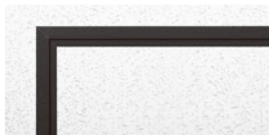

CB (カスタムブラック)



公共建築協会認定商品
評価第971-02600705号

カラー

71078 リーフ目地 303 タイプ3 WA 10台入 71069 リーフ目地 303 タイプ3 CB 10台入

71079 リーフ目地 454 タイプ3 WA 10台入 71070 リーフ目地 454 タイプ3 CB 10台入

71080 リーフ目地 606 タイプ3 WA 5台入 71071 リーフ目地 606 タイプ3 CB 5台入

カラー カギ付

71072 リーフ目地 303 タイプ3 WA カギ付 10台入 71075 リーフ目地 303 タイプ3 CB カギ付 10台入

71073 リーフ目地 454 タイプ3 WA カギ付 10台入 71076 リーフ目地 454 タイプ3 CB カギ付 10台入

71074 リーフ目地 606 タイプ3 WA カギ付 5台入 71077 リーフ目地 606 タイプ3 CB カギ付 5台入

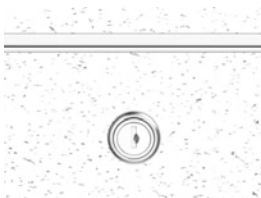

WA (ホワイトアルマイト)

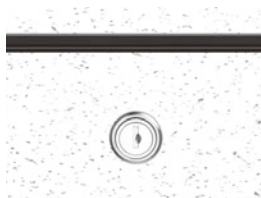

CB (カスタムブラック)

リーフ目地タイプ3の
詳細は、P557・P559を
ご覧下さい。



カギの部分は、
無塗装です。

別冊カタログがあります



HATCH

アルミ 天井点検口 外額×内目地タイプ

リーフ額×目地 支持金具タイプ アルマイトシルバー 4方向開閉可能

スリムでありながら外枠に仕上げボードの掛かりがあるので施工しやすいタイプです。



コード	品名	色調	入数	外枠仕上げボード開口寸法	内枠仕上げボードカット寸法	内枠捨て貼りボードカット寸法	製品外×外寸法
62116	リーフ額×目地303	アルマイトシルバー	10台入	313×313	293×293	269×269	319×319
62117	リーフ額×目地454	アルマイトシルバー	10台入	464×464	444×444	420×420	470×470
62118	リーフ額×目地606	アルマイトシルバー	5台入	616×616	596×596	572×572	622×622
62115	リーフ額×目地306	アルマイトシルバー	10台入	313×313	293×293	269×269	319×319

外枠捨て貼りボードの開口寸法は、仕上げボードの開口寸法と同じ寸法です。

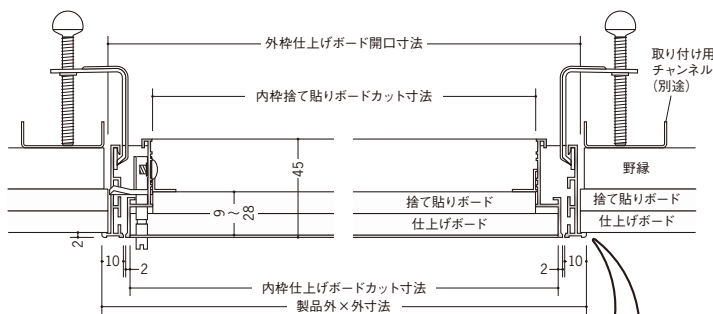

リーフ額×目地306の開閉方向は、長手方向が下がります。



シルバーメッキ



ホワイト

付属の化粧カバーは、シルバーメッキとホワイトが各1個入っています。お好みの色の化粧カバーをご使用下さい。

4方向開閉可能

外枠を取付けた後、内枠の開閉方向を自由にしかも簡単に換えられます。
開閉方向を気にせずに外枠取付OK! (306を除く)



開閉方向を変更する場合は、外枠にビス止めしている「上り止め」の位置を変えて下さい。

特注サイズも承ります。
詳しくは、P644をご覧ください。



アルミ製品は、1台からカラー仕上げ(焼付塗装)が可能です。

アルミ 天井点検口 外額×内目地タイプ

リフ額×目地 吊り金具タイプ アルマイトシルバー 4方向開閉可能



公共建築協会認定商品
評価第971-02600705号

コード	品名	色調	入数	外枠仕上げボード 開口寸法	内枠仕上げボード カット寸法	内枠捨て貼り ボードカット寸法	製品 外×外寸法
62116343	リフ額×目地303吊り金具タイプ	アルマイトシルバー	10台入	313×313	293×293	269×269	319×319
62117343	リフ額×目地454吊り金具タイプ	アルマイトシルバー	10台入	464×464	444×444	420×420	470×470
62118343	リフ額×目地606吊り金具タイプ	アルマイトシルバー	5台入	616×616	596×596	572×572	622×622
62115343	リフ額×目地306吊り金具タイプ	アルマイトシルバー	10台入	313×616	293×596	269×572	319×622

外枠捨て貼りボードの開口寸法は、仕上げボードの開口寸法と同じ寸法です。

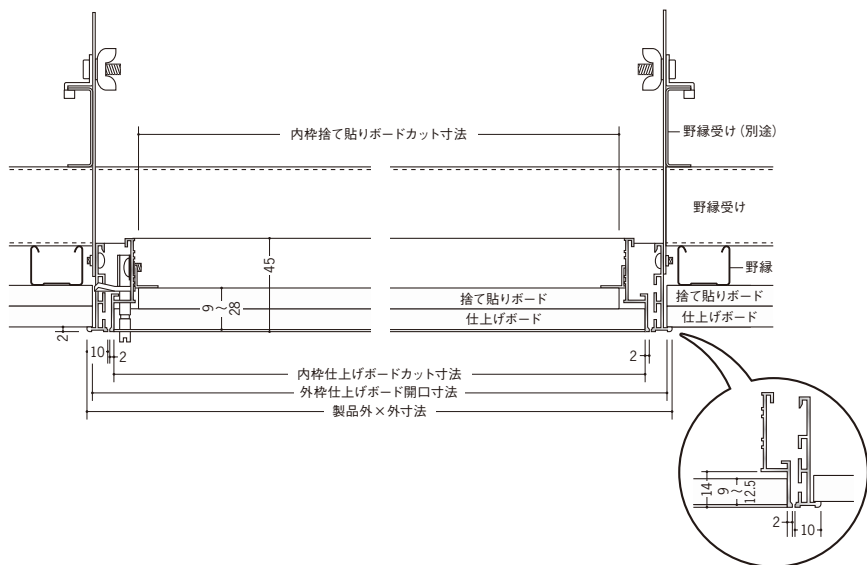

別冊カタログがあります



HATCH

アルミ製品は、1台からカラー仕上げ（焼付塗装）が可能です。

アルミ 天井点検口 外額×内目地タイプ

リフ額×目地 支持金具タイプ カギ付 アルマイトシルバー 4方向開閉可能

コード	品名	色調	入数	外枠仕上げボード 開口寸法	内枠仕上げボード カット寸法	内枠捨て貼り ボードカット寸法	製品 外×外寸法
71030	リフ額×目地303 カギ付	アルマイトシルバー	10台入	313×313	293×293	269×269	319×319
71031	リフ額×目地454 カギ付	アルマイトシルバー	10台入	464×464	444×444	420×420	470×470
71032	リフ額×目地606 カギ付	アルマイトシルバー	5台入	616×616	596×596	572×572	622×622
71033	リフ額×目地306 カギ付	アルマイトシルバー	10台入	313×616	293×596	269×572	319×622

外枠捨て貼りボードの開口寸法は、仕上げボードの開口寸法と同じ寸法です。

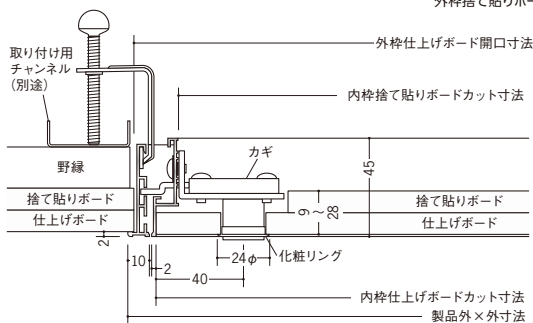

キーは、スペアキー（1本）を含め
2本入りです。

リフ額×目地 吊り金具タイプ カギ付 アルマイトシルバー 4方向開閉可能

コード	品名	色調	入数	外枠仕上げボード 開口寸法	内枠仕上げボード カット寸法	内枠捨て貼り ボードカット寸法	製品 外×外寸法
62780	リフ額×目地303 吊り金具タイプ カギ付	アルマイトシルバー	10台入	313×313	293×293	269×269	319×319
62781	リフ額×目地454 吊り金具タイプ カギ付	アルマイトシルバー	10台入	464×464	444×444	420×420	470×470
62782	リフ額×目地606 吊り金具タイプ カギ付	アルマイトシルバー	5台入	616×616	596×596	572×572	622×622
62783	リフ額×目地306 吊り金具タイプ カギ付	アルマイトシルバー	10台入	313×616	293×596	269×572	319×622

外枠捨て貼りボードの開口寸法は、仕上げボードの開口寸法と同じ寸法です。

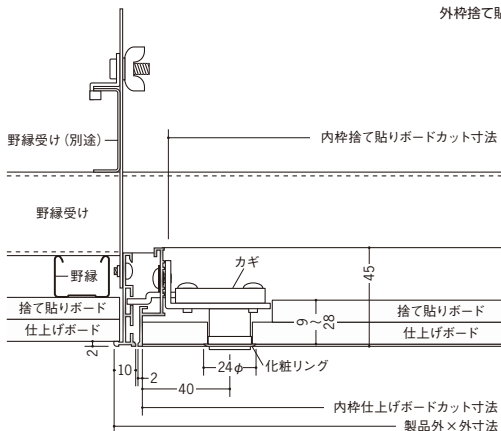

公共建築協会認定商品
評価第971-02600705号

リフ額×目地306の
カギは、短手側（300側）に
ついてます。

別冊カタログがあります



HATCH

アルミ製品は、1台からカラー仕上げ（焼付塗装）が可能です。



アルミ 天井点検口 外額×内目地タイプ

リフ額×目地 支持金具タイプ カラー・吊り金具タイプ カラー・
 支持金具タイプ カラー カギ付・吊り金具タイプ カラー カギ付 4方向開閉可能

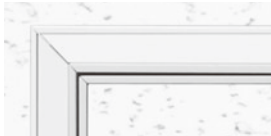

WA (ホワイトアルマイト2)



CB (カスタムブラック)

支持金具タイプ カラー

71010 リフ額×目地303WA 10台入

71011 リフ額×目地303CB 10台入

71012 リフ額×目地454WA 10台入

71013 リフ額×目地454CB 10台入

71014 リフ額×目地606WA 5台入

71015 リフ額×目地606CB 5台入

吊り金具タイプ カラー

62774 リフ額×目地303WA
吊り金具タイプ 10台入

62775 リフ額×目地303CB
吊り金具タイプ 10台入

62776 リフ額×目地454WA
吊り金具タイプ 10台入

62777 リフ額×目地454CB
吊り金具タイプ 10台入

62778 リフ額×目地606WA
吊り金具タイプ 5台入

62779 リフ額×目地606CB
吊り金具タイプ 5台入

支持金具タイプ カラー カギ付

62665 リフ額×目地303WA カギ付 10台入

62668 リフ額×目地303CB カギ付 10台入

62666 リフ額×目地454WA カギ付 10台入

62669 リフ額×目地454CB カギ付 10台入

62667 リフ額×目地606WA カギ付 5台入

62670 リフ額×目地606CB カギ付 5台入

吊り金具タイプ カラー カギ付

62762 リフ額×目地303WA
吊り金具タイプ カギ付 10台入

62765 リフ額×目地303CB
吊り金具タイプ カギ付 10台入

62763 リフ額×目地454WA
吊り金具タイプ カギ付 10台入

62766 リフ額×目地454CB
吊り金具タイプ カギ付 10台入

62764 リフ額×目地606WA
吊り金具タイプ カギ付 5台入

62767 リフ額×目地606CB
吊り金具タイプ カギ付 5台入

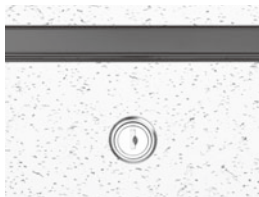

CB (カスタムブラック)

カギの部分は、
無塗装です。



リフ額×目地の詳細は、
P562～P564をご覧ください。



公共建築協会認定品は
吊り金具タイプに限ります。

アルミ 天井点検口 気密タイプ

リーフ気密 支持金具タイプ アルマイトシルバー

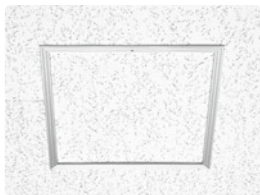

気密タイプには
ゴムパッキンがついており
気密性に優れています。

特注サイズも承ります。
詳しくは、P644を
ご覧ください。



コード	品名	色調	入数	外枠仕上げボード 開口寸法	内枠仕上げボード カット寸法	製品 外×外寸法
61084	リーフ気密SS-303K	アルマイトシルバー	10台入	303×303	276×276	318×318
61086	リーフ気密SS-454K	アルマイトシルバー	10台入	454×454	427×427	469×469
61087	リーフ気密SS-606K	アルマイトシルバー	5台入	606×606	579×579	621×621
61085	リーフ気密SS-306K	アルマイトシルバー	10台入	303×606	276×579	318×621

外枠捨て貼りボードの開口寸法は、仕上げボードの開口寸法と同じ寸法です。
内枠捨て貼りボードのカット寸法は、仕上げボードのカット寸法と同じ寸法です。

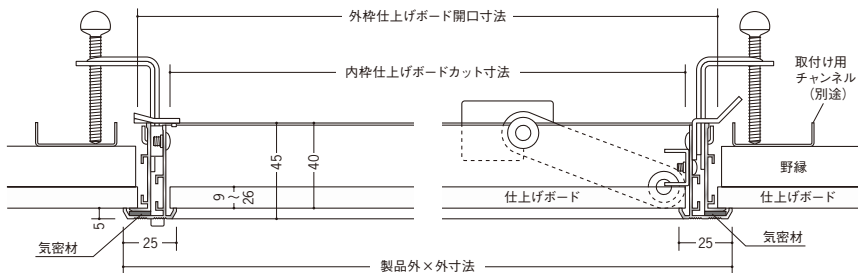

内枠の脱着方法

気密材は、汎用ゴムの中で耐久性・耐候性に
優れたEPDMゴム発泡体を使用しています。



外枠のストッパーをずらして内枠のアームごと取り外して下さい。



内枠のアームを外枠の切り欠き部に合せて、外枠のストッパーを所定の位置に戻し、取り付けて下さい。



リーフ気密SS-306Kの開閉方向は、
長手方向が下がります。

別冊カタログがあります



HATCH

アルミ製品は、1台からカラー仕上げ(焼付塗装)が可能です。

アルミ 天井点検口 気密タイプ

リーフ気密 吊り金具タイプ アルマイトシルバー

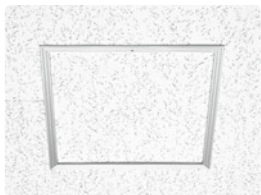

公共建築協会認定商品
 評価第971-02600705号

コード	品名	色調	入数	外枠仕上げボード 開口寸法	内枠仕上げボード カット寸法	製品 外×外寸法
61084343	リーフ気密SS-303K 吊り金具タイプ	アルマイトシルバー	10台入	303×303	276×276	318×318
61086343	リーフ気密SS-454K 吊り金具タイプ	アルマイトシルバー	10台入	454×454	427×427	469×469
61087343	リーフ気密SS-606K 吊り金具タイプ	アルマイトシルバー	5台入	606×606	579×579	621×621
61085343	リーフ気密SS-306K 吊り金具タイプ	アルマイトシルバー	10台入	303×606	276×579	318×621

外枠捨て貼りボードの開口寸法は、仕上げボードの開口寸法と同じ寸法です。
 内枠捨て貼りボードのカット寸法は、仕上げボードのカット寸法と同じ寸法です。

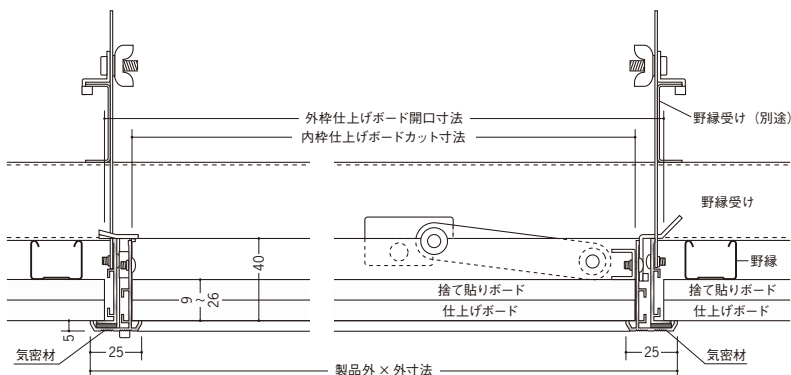

気密性能は、
 技術資料 (P662) に
 掲載しています。



アルミ製品は、1台からカラー仕上げ (焼付塗装) が可能です。

アルミ 天井点検口 気密タイプ

シーフ気密 支持金具タイプ カギ付 アルマイトシルバー

コード	品名	色調	入数	外枠仕上りボード 開口寸法	内枠仕上りボード カット寸法	製品 外×外寸法
71035	リーフ気密SS-303K カギ付	アルマイトシルバー	10台入	303×303	276×276	318×318
71036	リーフ気密SS-454K カギ付	アルマイトシルバー	10台入	454×454	427×427	469×469
71037	リーフ気密SS-606K カギ付	アルマイトシルバー	5台入	606×606	579×579	621×621
71038	リーフ気密SS-306K カギ付	アルマイトシルバー	10台入	303×606	276×579	318×621

外枠捨て貼りボードの開口寸法は、仕上りボードの開口寸法と同じ寸法です。
内枠捨て貼りボードのカット寸法は、仕上りボードのカット寸法と同じ寸法です。

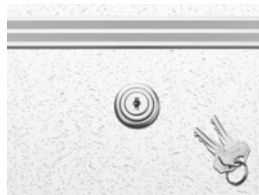
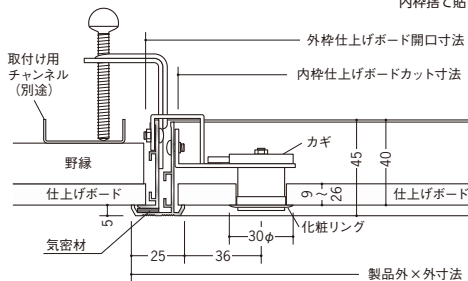

キーは、スプアーキー（1本）含め
2本入りです。

シーフ気密 吊り金具タイプ カギ付 アルマイトシルバー

コード	品名	色調	入数	外枠仕上りボード 開口寸法	内枠仕上りボード カット寸法	製品 外×外寸法
62784	リーフ気密SS-303K 吊り金具タイプ カギ付	アルマイトシルバー	10台入	303×303	276×276	318×318
62785	リーフ気密SS-454K 吊り金具タイプ カギ付	アルマイトシルバー	10台入	454×454	427×427	469×469
62786	リーフ気密SS-606K 吊り金具タイプ カギ付	アルマイトシルバー	5台入	606×606	579×579	621×621
62787	リーフ気密SS-306K 吊り金具タイプ カギ付	アルマイトシルバー	10台入	303×606	276×579	318×621

外枠捨て貼りボードの開口寸法は、仕上りボードの開口寸法と同じ寸法です。
内枠捨て貼りボードのカット寸法は、仕上りボードのカット寸法と同じ寸法です。

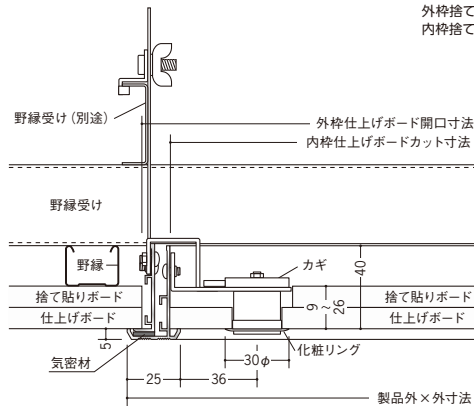

公共建築協会認定商品
評価第971-02600705号

別冊カタログがあります



HATCH

気密タイプにはゴムパッキング
ついており気密性に優れています。



アルミ製品は、1台からカラー仕上げ（焼付塗装）が可能です。

アルミ 天井点検口 気密タイプ

リーフ気密 支持金具タイプ カラー・吊り金具タイプ カラー・ 支持金具タイプ カラー カギ付・吊り金具タイプ カラー カギ付



WA (ホワイトアルマイト2)



CB (カスタムブラック)

支持金具タイプ カラー

71040	リーフ気密SS-303K・WA	10台入	71041	リーフ気密SS-303K・CB	10台入
71042	リーフ気密SS-454K・WA	10台入	71043	リーフ気密SS-454K・CB	10台入
71044	リーフ気密SS-606K・WA	5台入	71045	リーフ気密SS-606K・CB	5台入

吊り金具タイプ カラー

62788	リーフ気密SS-303K・WA 吊り金具タイプ	10台入	62789	リーフ気密SS-303K・CB 吊り金具タイプ	10台入
62790	リーフ気密SS-454K・WA 吊り金具タイプ	10台入	62791	リーフ気密SS-454K・CB 吊り金具タイプ	10台入
62792	リーフ気密SS-606K・WA 吊り金具タイプ	5台入	62793	リーフ気密SS-606K・CB 吊り金具タイプ	5台入

支持金具タイプ カラー カギ付

62671	リーフ気密SS-303K・WA カギ付	10台入	62674	リーフ気密SS-303K・CB カギ付	10台入
62672	リーフ気密SS-454K・WA カギ付	10台入	62675	リーフ気密SS-454K・CB カギ付	10台入
62673	リーフ気密SS-606K・WA カギ付	5台入	62676	リーフ気密SS-606K・CB カギ付	5台入

吊り金具タイプ カラー カギ付

62768	リーフ気密SS-303K・WA 吊り金具タイプ カギ付	10台入	62771	リーフ気密SS-303K・CB 吊り金具タイプ カギ付	10台入
62769	リーフ気密SS-454K・WA 吊り金具タイプ カギ付	10台入	62772	リーフ気密SS-454K・CB 吊り金具タイプ カギ付	10台入
62770	リーフ気密SS-606K・WA 吊り金具タイプ カギ付	5台入	62773	リーフ気密SS-606K・CB 吊り金具タイプ カギ付	5台入



WA (ホワイトアルマイト)

カギの部分は、
無塗装です。

リーフ気密の詳細は、
P566～P568を
ご覧下さい。



公共建築協会認定品は
吊り金具タイプに限ります。

アルミ 天井点検口 特殊タイプ

ラウンドリーフ 支持金具タイプ アルマイトシルバー 4方向開閉可能



同梱色の天井開口寸法の型紙と内フタ用カット寸法の型紙を使用して天井材を開口して下さい。

四隅のコーナーが丸いので、点検時に、より安全です。



コード	品名	色調	入数
62190	ラウンドリーフ 303 落下防止ワイヤーL付	アルマイトシルバー	10台入
62191	ラウンドリーフ 454 落下防止ワイヤーL付	アルマイトシルバー	10台入
62192	ラウンドリーフ 606 落下防止ワイヤーL付	アルマイトシルバー	5台入

ラウンドリーフの四隅のR部分は、アルマイト皮膜の割れにより見る角度によっては白く見えることがあります。

落下防止ワイヤーL: $\ell = 700$

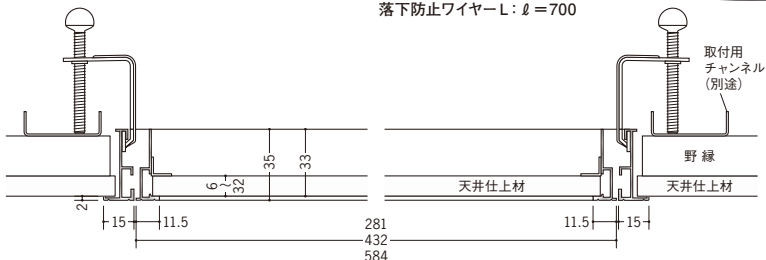

ラウンドリーフ 吊り金具タイプ アルマイトシルバー 4方向開閉可能

コード	品名	色調	入数
62694	ラウンドリーフ 303 吊り金具タイプ 落下防止ワイヤーL付	アルマイトシルバー	10台入
62695	ラウンドリーフ 454 吊り金具タイプ 落下防止ワイヤーL付	アルマイトシルバー	10台入
62696	ラウンドリーフ 606 吊り金具タイプ 落下防止ワイヤーL付	アルマイトシルバー	5台入

落下防止ワイヤーL: $\ell = 700$

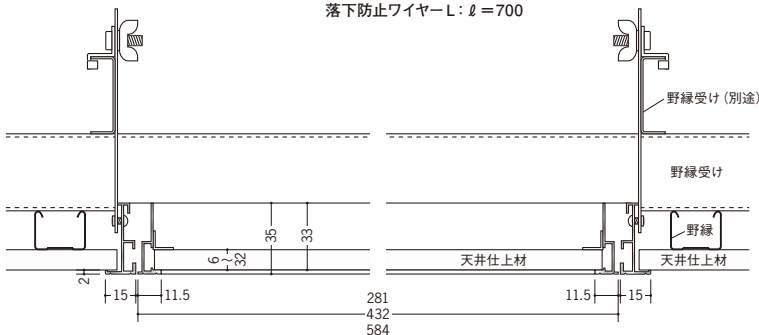

別冊カタログがあります



HATCH

4方向開閉可能

外枠を取付けた後、内枠の開閉方向を自由にしかも簡単に換えられます。開閉方向を気にせずに外枠取付OK!

開閉方向を変更する場合は、外枠にビス止めしている「上り止め」の位置を変えて下さい。



アルミ製品は、1台からカラー仕上げ(焼付塗装)が可能です。

アルミ 天井点検口 特殊タイプ

Superリ-フVS 支持金具タイプ ガラリ付 アルマイトシルバー 4方向開閉可能



視線を遮り通気性に優れた点検口です。



コード	品名	色調	入数	外枠天井材開口寸法	製品外×外寸法	ガラリ開口率
62081	ガラリ付点検口303	アルマイトシルバー	8台入	303×303	318.4×318.4	25%
62082	ガラリ付点検口454	アルマイトシルバー	8台入	454×454	469.4×469.4	25%
62083	ガラリ付点検口606	アルマイトシルバー	4台入	606×606	621.4×621.4	25%

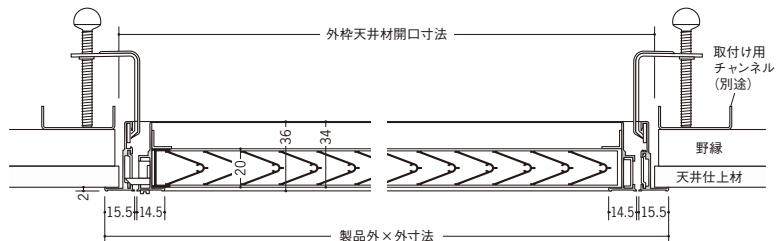

Superリ-フVS 吊り金具タイプ ガラリ付 アルマイトシルバー 4方向開閉可能

コード	品名	色調	入数	外枠天井材開口寸法	製品外×外寸法	ガラリ開口率
62681	ガラリ付点検口303吊り金具タイプ	アルマイトシルバー	8台入	303×303	318.4×318.4	25%
62682	ガラリ付点検口454吊り金具タイプ	アルマイトシルバー	8台入	454×454	469.4×469.4	25%
62683	ガラリ付点検口606吊り金具タイプ	アルマイトシルバー	4台入	606×606	621.4×621.4	25%

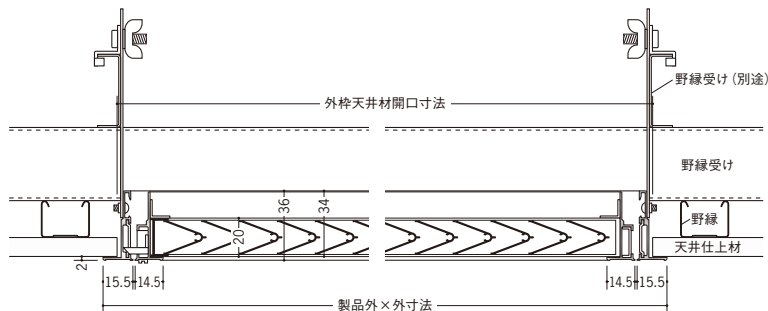

4方向開閉可能

外枠を取付けた後、内枠の開閉方向を自由にしかも簡単に変更されます。

開閉方向を気にせずに外枠取付OK!

開閉方向を変更する場合は、外枠に付いている「上り止め」の位置を変えて下さい。



アルミ製品は、1台からカラー仕上げ(焼付塗装)が可能です。

アルミ 天井点検口 特殊タイプ

パンチンググリフ

アルマイトシルバー 4方向開閉可能



内ぶた部分には、
 パンチングメタル
 (D3.0×P5.0 t=1.0)を
 使用しています。



コード	品名	色調	入数	外枠天井材 開口寸法	有孔板 開口率
62697	パンチンググリフ 202	アルマイトシルバー	10台入	202×202	32.0%
62698	パンチンググリフ 252	アルマイトシルバー	10台入	252×252	32.0%
62699	パンチンググリフ 303	アルマイトシルバー	10台入	303×303	32.0%
62700	パンチンググリフ 454	アルマイトシルバー	10台入	454×454	32.0%

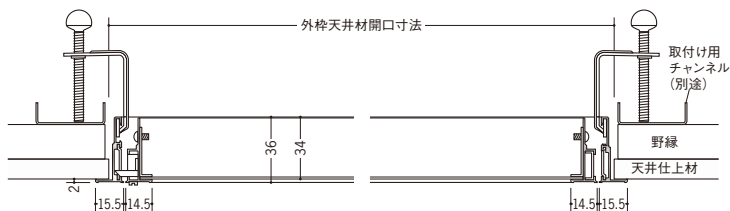

別冊カタログがあります



HATCH

アルミ製品は、1台からカラー仕上げ(焼付塗装)が可能です。

アルミ 天井用点検口枠

SA 天井用 アルマイトシルバー



SAは
付属のアレットと下地を
ビス止めします。

SAは
天井材を押し上げる
タイプです。



特注サイズも承ります。
詳しくは、P645を
ご覧下さい。

見付け幅 18mmタイプ

コード	品名	色調	入数	製品 芯×芯寸法	製品 外×外寸法	仕上げ材 開口寸法
62058	SA-3018	アルマイトシルバー	10台入	300×300	318×318	303×303
62059	SA-4518	アルマイトシルバー	10台入	450×450	468×468	453×453
62060	SA-6018	アルマイトシルバー	10台入	600×600	618×618	603×603

見付け幅 25mmタイプ

コード	品名	色調	入数	製品 芯×芯寸法	製品 外×外寸法	仕上げ材 開口寸法
62062	SA-3025	アルマイトシルバー	10台入	300×300	325×325	303×303
62063	SA-4525	アルマイトシルバー	10台入	450×450	475×475	453×453
62064	SA-6025	アルマイトシルバー	10台入	600×600	625×625	603×603

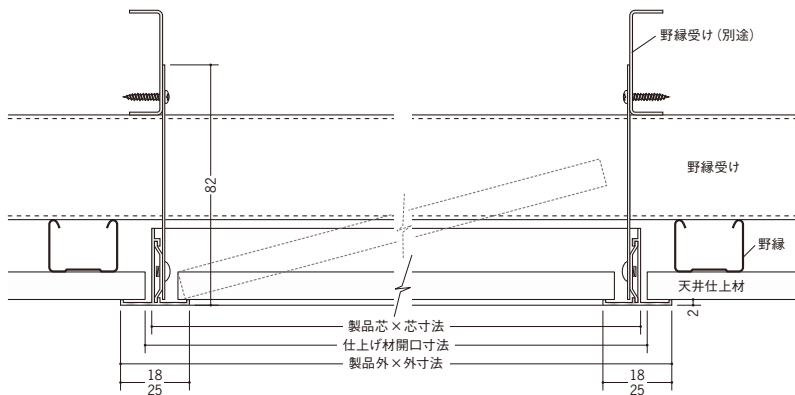

アルミ製品は、1台からカラー仕上げ（焼付塗装）が可能です。

アルミ 天井・壁用点検口枠

CHW 天井・壁用 ホワイト



アルミ製品を
ホワイト着色
(ホワイトアルミ1)
しています。

ビニール軟質キャップで、
ビス頭をかくします。



特注サイズも承ります。
詳しくは、P645を
ご覧ください。

6mm用

コード	品名	色調	入数	製品 芯×芯寸法	製品 外×外寸法	下地材開口寸法		仕上げ材 開口寸法	内ふたボード カット寸法
						天井仕様	壁仕様		
62268	CHW200-6	ホワイトアルミ	40台入	200×200	224×224	190×190	172×172	214×214	186×186
62269	CHW250-6	ホワイトアルミ	40台入	250×250	274×274	240×240	222×222	264×264	236×236
62270	CHW300-6	ホワイトアルミ	40台入	300×300	324×324	290×290	272×272	314×314	286×286
62271	CHW450-6	ホワイトアルミ	40台入	450×450	474×474	440×440	422×422	464×464	436×436

9.5mm用

コード	品名	色調	入数	製品 芯×芯寸法	製品 外×外寸法	下地材開口寸法		仕上げ材 開口寸法	内ふたボード カット寸法
						天井仕様	壁仕様		
62272	CHW200-9	ホワイトアルミ	30台入	200×200	224×224	190×190	172×172	214×214	186×186
62273	CHW250-9	ホワイトアルミ	30台入	250×250	274×274	240×240	222×222	264×264	236×236
62274	CHW300-9	ホワイトアルミ	30台入	300×300	324×324	290×290	272×272	314×314	286×286
62275	CHW450-9	ホワイトアルミ	30台入	450×450	474×474	440×440	422×422	464×464	436×436

12.5mm用

コード	品名	色調	入数	製品 芯×芯寸法	製品 外×外寸法	下地材開口寸法		仕上げ材 開口寸法	内ふたボード カット寸法
						天井仕様	壁仕様		
62276	CHW200-12	ホワイトアルミ	25台入	200×200	224×224	190×190	172×172	214×214	186×186
62277	CHW250-12	ホワイトアルミ	25台入	250×250	274×274	240×240	222×222	264×264	236×236
62278	CHW300-12	ホワイトアルミ	25台入	300×300	324×324	290×290	272×272	314×314	286×286
62279	CHW450-12	ホワイトアルミ	25台入	450×450	474×474	440×440	422×422	464×464	436×436

15mm用

コード	品名	色調	入数	製品 芯×芯寸法	製品 外×外寸法	下地材開口寸法		仕上げ材 開口寸法	内ふたボード カット寸法
						天井仕様	壁仕様		
62280	CHW200-15	ホワイトアルミ	20台入	200×200	224×224	190×190	172×172	214×214	186×186
62281	CHW250-15	ホワイトアルミ	20台入	250×250	274×274	240×240	222×222	264×264	236×236
62282	CHW300-15	ホワイトアルミ	20台入	300×300	324×324	290×290	272×272	314×314	286×286
62283	CHW450-15	ホワイトアルミ	20台入	450×450	474×474	440×440	422×422	464×464	436×436

天井仕様の場合

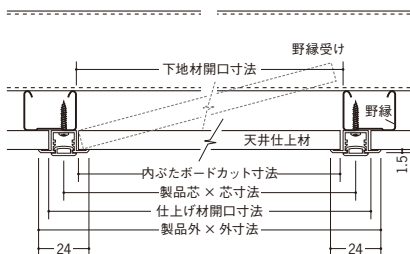

壁仕様での
点検の際は、
ビスを取り
点検口枠ごと
取り外して
下さい。



壁仕様の場合

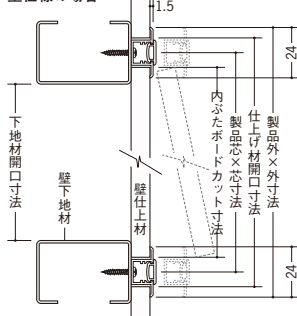

天井点検口用補助部材

補助部材

65042 C38用ワイヤークリップ
100コ入

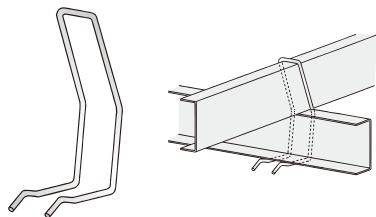

65040 新クロス金具
500コ入

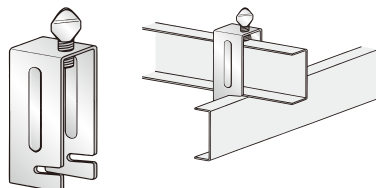

野縁受けを上図のように交差させる際に使用します。
 点検口取付け時に吊り金具を使用する場合は、
 野縁受けを交差（直交）させ取付けます。

吊り金具使用時に
必要です



コード	品名	入数	長さ	
62106	落下防止ワイヤー-L 1.5φ	2本入	ℓ=700	内枠+下地用
62107	落下防止ワイヤー-S 1.5φ	2本入	ℓ=150	内枠+外枠用

内枠落下防止用のワイヤーです。

落下防止ワイヤー-L

内枠と野縁受け（C型チャンネル）を連結させ、
内枠の落下を防止します。

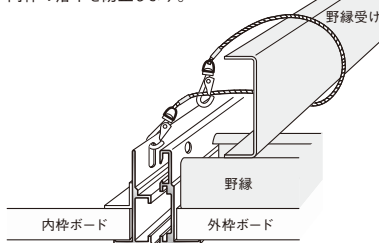

落下防止ワイヤー-S

内枠と外枠を連結させ内枠の落下を
防止します。

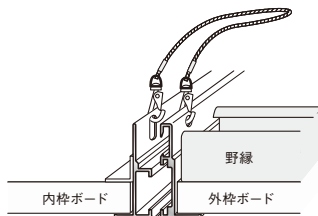

落下防止ワイヤーは
**Superリフvs
ラウンドリフ**
に取付可能です。



その他のアルミ天井点検口に
取り付ける場合は
穴あけ加工が必要です。

アルミ 壁点検口

ウォールリーフ カギ付 アルマイトシルバー



コード	品名	色調	入数	下地材 開口寸法	壁仕上げボード 開口寸法	内ふたボード カット寸法
61301	ウォールリーフ250 カギ付	アルマイトシルバー	10台入	250×250	250×250	217×217
61302	ウォールリーフ300 カギ付	アルマイトシルバー	10台入	301×301	301×301	268×268
61303	ウォールリーフ450 カギ付	アルマイトシルバー	5台入	452×452	452×452	419×419
61304	ウォールリーフ4530 カギ付	アルマイトシルバー	10台入	452×301	452×301	419×268



キーは、スペアキー（1本）含め
2本入りです。

ウォールリーフ4530 カギ付の開閉
方向は、長手側が開きます。



ウォールリーフの
内ふたボードは
1枚貼り（15mmまで）の
対応になります。

ウォールリーフは
壁専用の
点検口です。

特注サイズも承ります。
詳しくは、P646を
ご覧下さい。



別冊カタログがあります



HATCH

アルミ製品は、1台からカラー仕上げ（焼付塗装）が可能です。

アルミ 床点検口

フロアリフ アルマイトシルバー



内蓋をうら返すことで、
仕上厚に対応します。



コード	品名	外外寸法	入数		
62701	フロアリフ NF-303	303×303	5台入	把手 1コ、把手取付用ビス 4本	アンカー 4コ、取付用木ビス 4本
62702	フロアリフ NF-450	450×450	5台入	把手 2コ、把手取付用ビス 8本	アンカー 8コ、取付用木ビス 8本
62703	フロアリフ NF-600	600×600	3台入	把手 2コ、把手取付用ビス 8本	アンカー 8コ、取付用木ビス 8本

Pタイル仕上げ・磁器タイル仕上げ兼用タイプです。
木下地にも取付可能です。

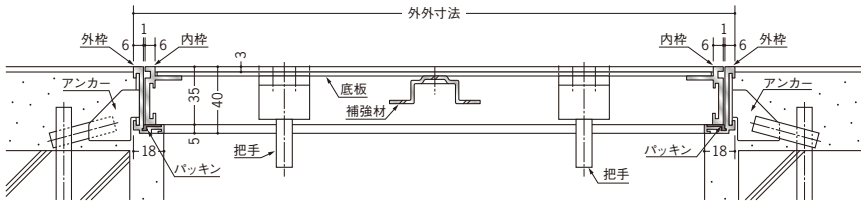

アルミ
点検口

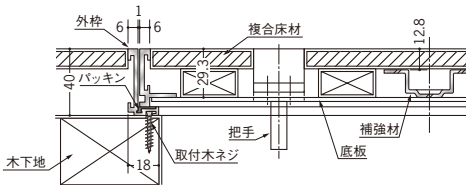

外枠に付いているバックシンにより、
床下からの臭いを防ぎ
ガタツキ音を防止します。

木下地にも
取付可能です。



別冊カタログがあります



HATCH

ルーバー

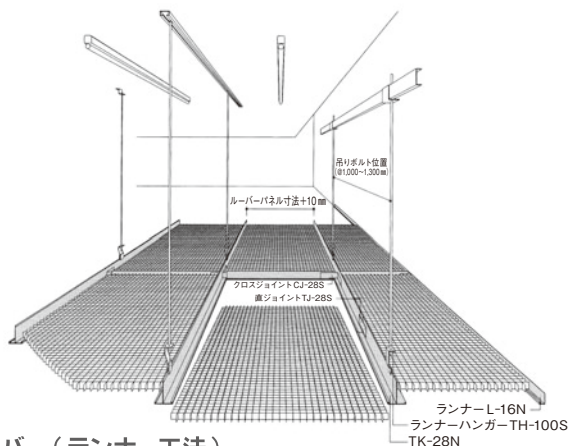

プラスチックルーバー（ランナー工法）

記号	色調	板厚 (mm)	セルサイズ (mm)			重量 (kg/枚)	ルーバーサイズ (mm)	割付寸法 (ランナー工法)	梱包単位 (枚/ケース)	
			L	W	H					
67001	HW-12	乳半	1.2~1.8	15.2	15.2	12.3	1.9	625×1263	635×1275	10
67010	HW-15M	乳半	1.2~2.0	15.0	15.0	15.0	2.6	900×900	910×910	5
67005	目違いクリップ									

ランナー工法：Lバー・Tバーに一枚づつのせる工法です。

アルミルーバー（ランナー工法）

記号	色調	板厚 (mm)	セルサイズ (mm)			重量 (kg/枚)	ルーバーサイズ (mm)	割付寸法 (ランナー工法)	梱包単位 (枚/ケース)	
			L	W	H					
67015	N-25M	ホワイト	0.8	25	25	25	4.4	900×900	910×910	5

アルミルーバー（ライン工法）

記号	色調	板厚 (mm)	セルサイズ (mm)			ルーバーサイズ A×B	梱包単位 (枚/ケース)	
			L	W	H			
67021	DM-15S	ホワイト	0.6	15	15	15	630×1245	10
67022	DM-15M	ホワイト	0.6	15	15	15	960×690	10
67023	DM-15L	ホワイト	0.6	15	15	15	1350×690	5
67037	DM-20MK	ホワイト	0.6	20	20	20	960×640	5
67025	DM-20L	ホワイト	0.6	20	20	20	1280×640	5
67026	DM-25S	ホワイト	0.8	25	25	25	650×1275	5
67028	DM-25M	ホワイト	0.8	25	25	25	950×675	5
67029	DM-25L	ホワイト	0.8	25	25	25	1350×675	5
67042	DM-40MK	ホワイト	0.8	40	40	40	960×640	5
67030	DM-40L	ホワイト	0.8	40	40	40	1360×640	5

ライン工法：A面を連結させる工法です。

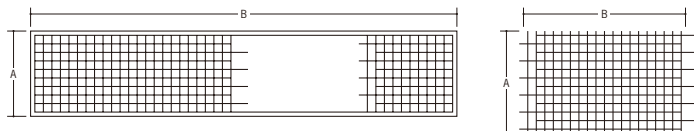

A寸法の幅で
長くつないで
施工出来ます。



ルーバー部材

ルーバー部材

67080

L-16N
3m/アルマイトシルバー・ホワイト

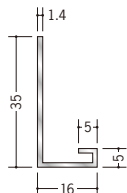

67088

LK-25
3m/アルマイトシルバー・ホワイト

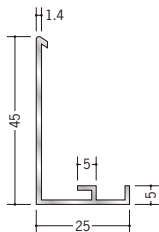

67082

TK-28N
3m/アルマイトシルバー・ホワイト

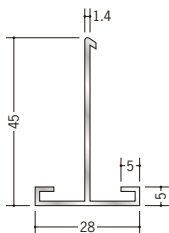

67083

BT-50N
3m/アルマイトシルバー・ホワイト

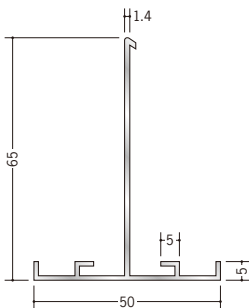

L-16N、LK-25は壁側、
TK-28N、50Nは、
中間等の継手としても
使えます。

ハンガー、
ジョイント等は
掲載されている
全ルーバー
兼用です。



67093 ランナーハンガー

TH-100S / ステンレス

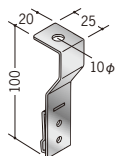

67091 直ジョイント

TJ-28S / ステンレス

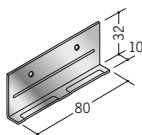

67092 クロスジョイント

CJ-28S / ステンレス

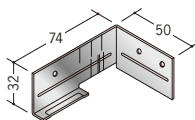

67061 チャンネルハンガー

TC-40S-B (φ10) / ステンレス

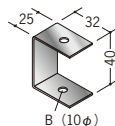

65033

9mmφナット
ユニクロメッキ



65032

9mmφボルト
ユニクロメッキ

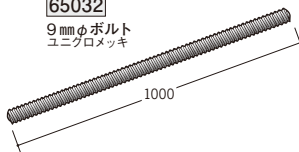

R加工の場合は、P638～P640をご参照下さい。

アルミ パンチングメタル

60010

D3.0 × P4.0
1m × 2m / アルマイトシルバー / 片面養生
t=1.0mm / 開口率 50.6% / 2.65kg (枚)

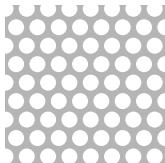

60011

D3.0 × P5.0
1m × 2m / アルマイトシルバー / 片面養生
t=1.0mm / 開口率 32.0% / 3.64kg (枚)

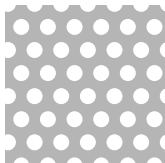

60012

D4.0 × P7.0
1m × 2m / アルマイトシルバー / 片面養生
t=1.0mm / 開口率 29.6% / 3.8kg (枚)

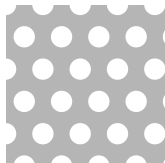

60013

D5.0 × P8.0
1m × 2m / アルマイトシルバー / 片面養生
t=1.0mm / 開口率 34.7% / 3.49kg (枚)

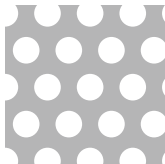

60014

D6.0 × P9.0
1m × 2m / アルマイトシルバー / 片面養生
t=1.0mm / 開口率 38.7% / 3.23kg (枚)

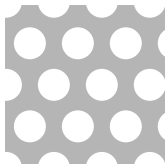

60015

D8.0 × P10
1m × 2m / アルマイトシルバー / 片面養生
t=1.0mm / 開口率 55.7% / 2.27kg (枚)

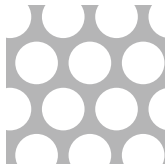

60016

丸+A
1m × 2m / アルマイトシルバー / 片面養生
t=1.0mm / 開口率 34.6% / 3.67kg (枚)



四方の端は
パンチング穴は、
ありません。
(縁取りしてあります。)

Dは、穴の直径
Pは、穴の中心から
中心までのピッチの
ことです。

開口率は、面積に対する、
有孔面積比率を
示しています。



アルミ製品は、1枚からカラー仕上げ(焼付塗装)が可能です。

階段部材・床金具

08071 階段入隅10R
 ビニール/1.5m
 オフホワイト/350本入

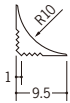

08072 階段入隅15R
 ビニール/1.5m
 オフホワイト/200本入

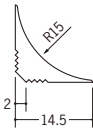

08073 階段入隅20R
 ビニール/1.5m
 オフホワイト/130本入

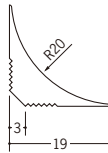

08074 階段入隅25R
 ビニール/1.5m
 オフホワイト/80本入

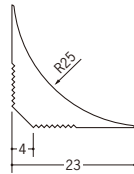

08075 階段入隅30R
 ビニール/1.5m
 オフホワイト/70本入

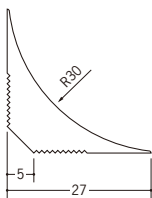

08076 階段入隅35R
 ビニール/1.5m
 オフホワイト/50本入

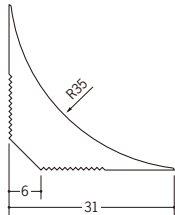

08077 階段入隅50R
 ビニール/1.5m
 オフホワイト/25本入

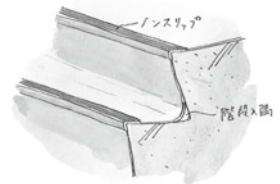
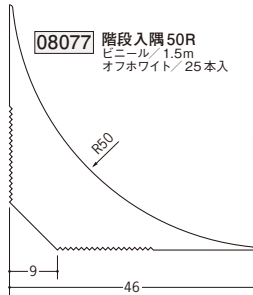

20025 ステンチャンネル
 1.5×10×25
 3m/ヘアライン

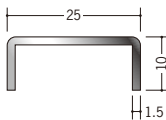

20026 ステンチャンネル
 1.5×10×30
 3m/ヘアライン

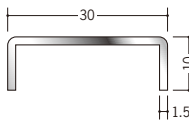

20123 ステンチャンネル
 1.2×10×40
 3m/ヘアライン

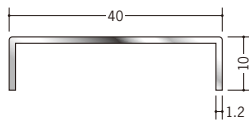

20124 ステンチャンネル
 1.2×10×50
 3m/ヘアライン

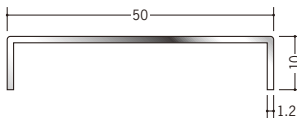

20027 ステンチャンネル
 1.2×20×40
 3m/ヘアライン

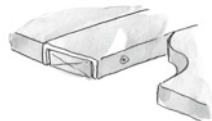
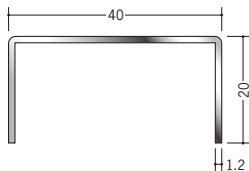

床金具

61501 アルミゆか押さえ 27
3m/アルマイトシルバー

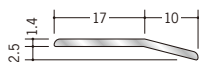

61502 アルミゆか押さえ 27 穴あき
3m/アルマイトシルバー

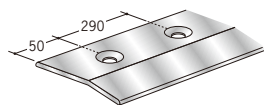
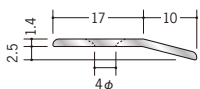

61503 アルミゆか押さえ 35
3m/アルマイトシルバー

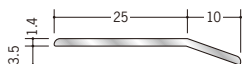

61504 アルミゆか押さえ 35 穴あき
3m/アルマイトシルバー

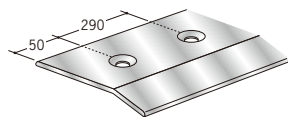
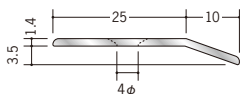

61505 アルミゆか押さえ 27DB
3m/電解ダークブロンズ

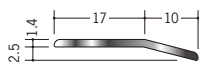

61506 アルミゆか押さえ 27 穴あき DB
3m/電解ダークブロンズ

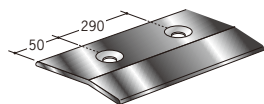
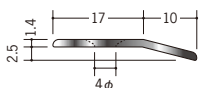

61507 アルミゆか押さえ 35DB
3m/電解ダークブロンズ

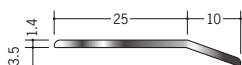

61508 アルミゆか押さえ 35 穴あき DB
3m/電解ダークブロンズ

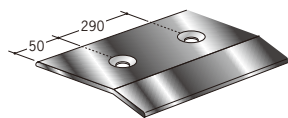
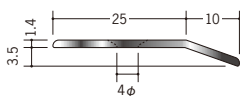

61521 ステンレスゆか押さえ 27
3m/ヘアライン

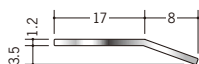

61522 ステンレスゆか押さえ 27 穴あき
3m/ヘアライン

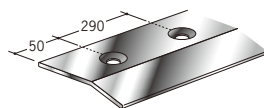
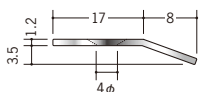

61523 ステンレスゆか押さえ 35
3m/ヘアライン

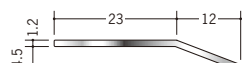

61524 ステンレスゆか押さえ 35 穴あき
3m/ヘアライン

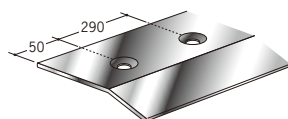
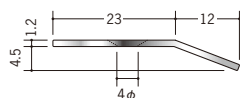

61525 ステンレスゆか押さえ 50
3m/ヘアライン

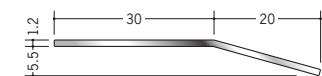

61526 ステンレスゆか押さえ 50 穴あき
3m/ヘアライン

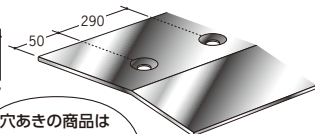
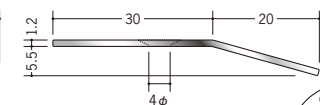

穴あきの商品は
全てサラ穴です。



ステンレスゆか押さえの材質は
磁性を持つSUS430です。

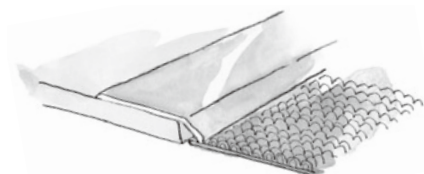

目地材・定木

02005 溝メジA プライマー付
 2m / 半透明 / 300本入

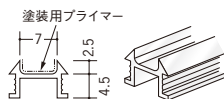

02006 溝メジ6 プライマー付
 2m / 半透明 / 300本入

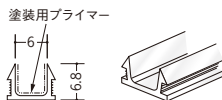

02007 溝メジ10 プライマー付
 2m / 半透明 / 200本入

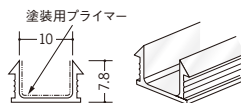

02008 溝メジ15 プライマー付
 2m / 半透明 / 100本入

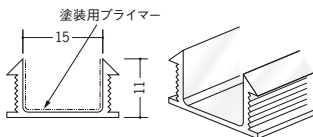

02009 溝メジ20 プライマー付
 2m / 半透明 / 100本入

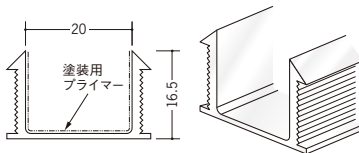

塗料がのり易い
 下地処理(プライマー処理)が
 されています。

材質は、半透明の
 塩化ビニールです。

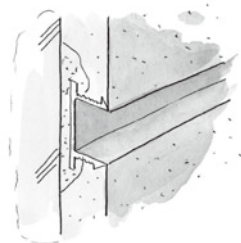

04005 したば定木9 プライマー付
 1.82m / 半透明 / 250本入

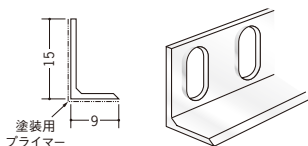

04007 したば定木15 プライマー付
 1.82m / 半透明 / 200本入

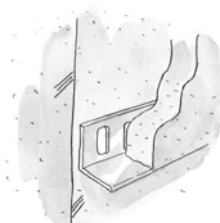
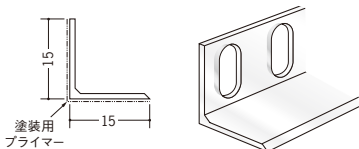

定木

04013 かど定木R-12 プライマー付
 1.82m / 半透明 / 150本入

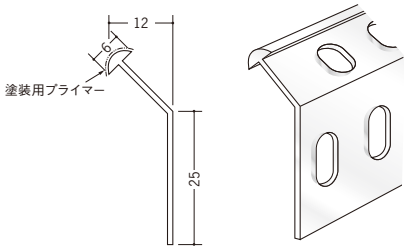

04009 かど定木C-12
 1.82m / 半透明 / 200本入

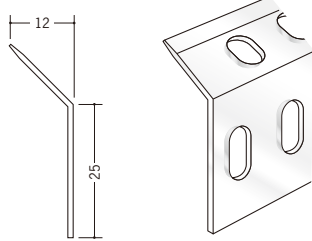

かど定木A・Rは、
 塗料がのり易い
 プライマー処理が
 されています。



材質は、半透明の
 塩化ビニールです。



04015 かど定木A-3 プライマー付
 1.82m / 半透明 / 200本入

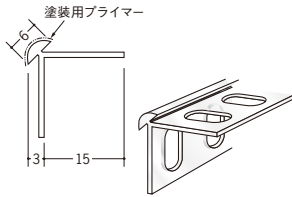

04017 かど定木A-6 プライマー付
 1.82m / 半透明 / 150本入

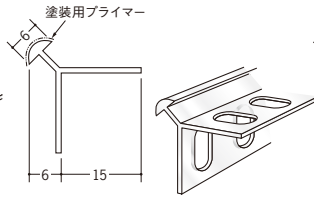

04011 かど定木A-9 プライマー付
 1.82m / 半透明 / 100本入

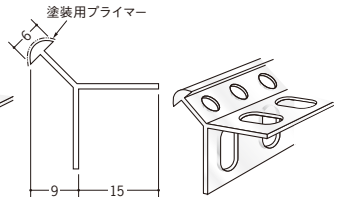

04018 かど定木D-3
 1.82m / 半透明 / 200本入

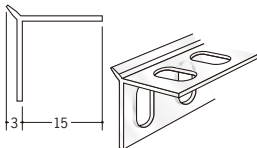

04019 かど定木D-6
 1.82m / 半透明 / 150本入

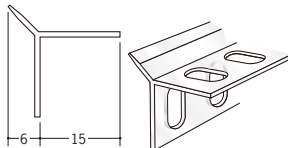

04008 かど定木D-9
 1.82m / 半透明 / 100本入

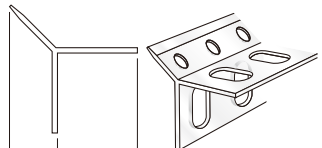

土間目地棒

03020

ステンレス目地棒 3×9
1.82m/コールド材



03021

ステンレス目地棒 3×12
1.82m/コールド材



03022

ステンレス目地棒 4×12
1.82m/コールド材



03023

ステンレス目地棒 6×15
1.82m/コールド材



03040

目地足金具
φ=23mm/スチール/t=0.3mm

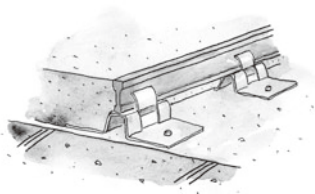
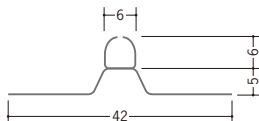

目地足金具は、
どの目地棒にも
使用できます。



発泡面木

07001 E10
2m / 500本入



07002 E15
2m / 200本入

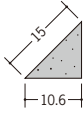

07003 E20
2m / 100本入

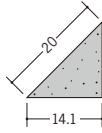

07004 E25
2m / 100本入

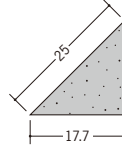

07005 E30
2m / 100本入

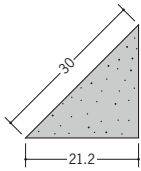

07006 E35
2m / 100本入

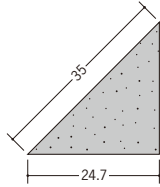

07007 E40
2m / 50本入

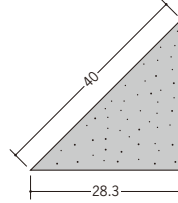

07008 E45
2m / 50本入

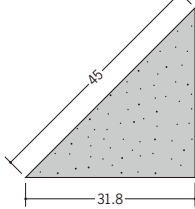

07009 E50
2m / 50本入

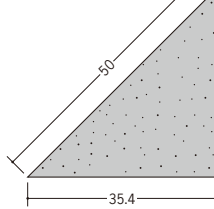

発泡面木の材質は、
釘を打っても割れにくい
発泡ポリスチレンを
使用しています。



07015 ER-15
2m / 200本入

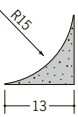

07016 ER-25
2m / 100本入

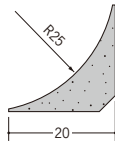

07017 ER-30
2m / 100本入

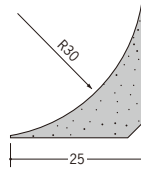

07018 ER-35
2m / 50本入

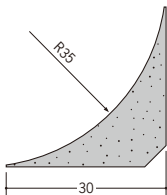

07019 ER-50
2m / 50本入

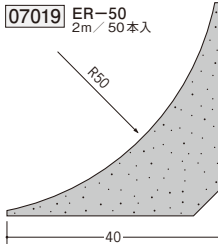

発泡目地棒

発泡目地棒（片コロビ）

07031 EK-9
2m / 200本入



07030 EK-10
2m / 300本入

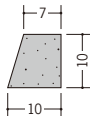

07032 抜目地 9×9
2m / 200本入

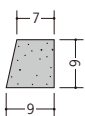

07033 EKS-15
2m / 100本入

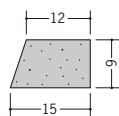

07034 抜目地 15×10
2m / 150本入

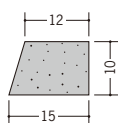

07035 EK-15
2m / 100本入

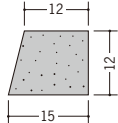

07036 EK-15×15
2m / 100本入

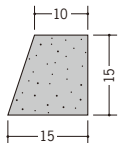

07050 EKS-20
2m / 100本入

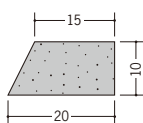

07037 EK-20
2m / 100本入

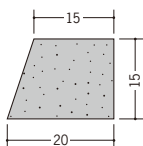

07039 EKS-25
2m / 50本入

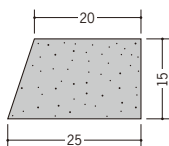

07040 EK-25×20
2m / 50本入

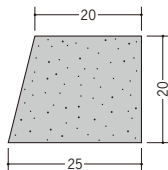

07042 EKS-30
2m / 50本入

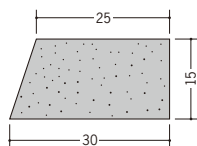

発泡目地棒（両コロビ）

07061 EM-9
2m / 200本入



07062 EMS-15
2m / 100本入

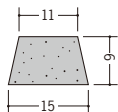

07063 EM-15
2m / 100本入

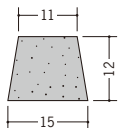

07064 EM-15×15
2m / 100本入

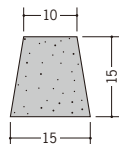

07065 EMS-20
2m / 100本入

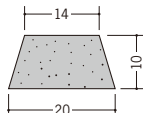

07066 EM-20
2m / 100本入

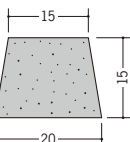

07067 EM-20×20
2m / 50本入

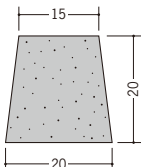

07068 EMS-25
2m / 50本入

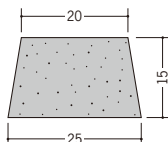

07069 EM-25
2m / 50本入

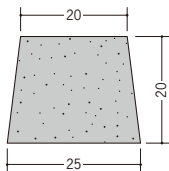

07070 EMS-30
2m / 50本入

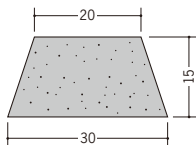

07072 EM-30
2m / 50本入

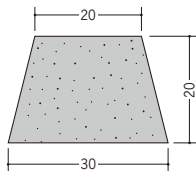

07073 EM-30×25
2m / 50本入

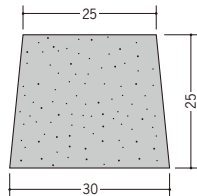

発泡目地棒

発泡角目地棒

07081 EL-10
2m / 200本入



07083 EL-15
2m / 100本入

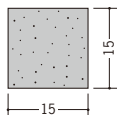

07084 EL-20
2m / 100本入

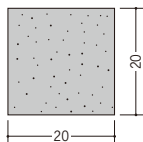

07085 EL-25
2m / 50本入

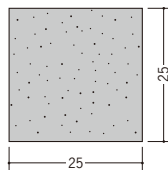

07086 EL-30
2m / 40本入

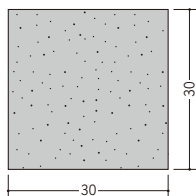

07082 PL-315
2m / 50本入

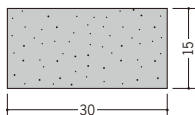

発泡目地棒の材質は、
釘を打っても割れにくい
発泡ポリスチレンを
使用しています。



バックアップ材

08030025 丸棒 25 発泡ポリエチレン / 2m / 100本入 / 対応目地幅: 17~21mm

08030030 丸棒 30 発泡ポリエチレン / 2m / 80本入 / 対応目地幅: 21~25mm

08030035 丸棒 35 発泡ポリエチレン / 2m / 60本入 / 対応目地幅: 25~29mm

08030040 丸棒 40 発泡ポリエチレン / 2m / 50本入 / 対応目地幅: 29~34mm

08030050 丸棒 50 発泡ポリエチレン / 2m / 30本入 / 対応目地幅: 35~42mm

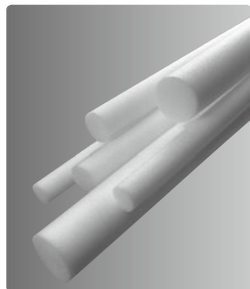

ポリエチレンの特性により
3点接着を防ぎ、
シーリング剤のヤセを
軽減します。

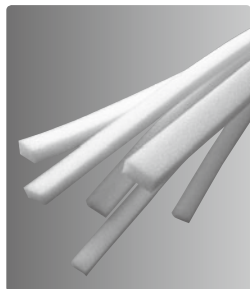
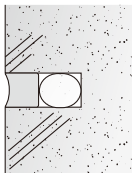

08031001 角棒 10×18 発泡ポリエチレン / 1.2m / 100本入 / 対応目地幅: 14~16mm

08031002 角棒 12×24 発泡ポリエチレン / 1.2m / 100本入 / 対応目地幅: 17~21mm

08031003 角棒 14×30 発泡ポリエチレン / 1.2m / 100本入 / 対応目地幅: 22~27mm

08032001 角棒 8×8 両面テープ付 発泡ポリエチレン / 1.2m / 100本入 / 両面テープ1面貼り / 対応目地幅: 5~7mm

08032002 角棒 12×12 両面テープ付 発泡ポリエチレン / 1.2m / 100本入 / 両面テープ1面貼り / 対応目地幅: 8~11mm

08032003 角棒 10×18 両面テープ付 発泡ポリエチレン / 1.2m / 100本入 / 両面テープ2面貼り / 対応目地幅: 14~17mm

08032004 角棒 12×24 両面テープ付 発泡ポリエチレン / 1.2m / 100本入 / 両面テープ2面貼り / 対応目地幅: 17~23mm

08032005 角棒 14×30 両面テープ付 発泡ポリエチレン / 1.2m / 50本入 / 両面テープ2面貼り / 対応目地幅: 22~29mm

角棒の両面テープ2面貼りの商品は、
短い側に両面テープがついています。

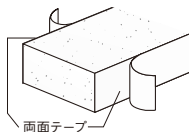

ワンタッチビス 軽量下地用



梨地はビス頭が
ザラついている
パテの密着性を
向上させます。



軽量下地用 ユニクロ ラッパ

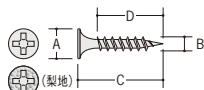

軽量下地+石こうボード

コード	品名	A	B	C	D	入数(小箱)	ケース(大箱)	摘要
66050	S-1	7	3	20	16	1000本	20小箱入	ユニクロ
66186	S-1Z 梨地	7	3	20	16	1000本	20小箱入	ユニクロ
66052	S-2	7	3	22	18	1000本	20小箱入	ユニクロ
66188	S-2Z 梨地	7	3	22	18	1000本	20小箱入	ユニクロ
66053	S-3	8	3.5	22	17.5	1000本	20小箱入	ユニクロ
66189	S-3Z 梨地	8	3.5	22	17.5	1000本	20小箱入	ユニクロ
66055	S-4	8	3.5	25	20.5	1000本	10小箱入	ユニクロ
66202	S-28	8	3.5	28	23.5	1000本	10小箱入	ユニクロ
66056	S-5	8	3.5	32	27.5	1000本	10小箱入	ユニクロ
66203	S-38	8	3.5	38	33.5	500本	10小箱入	ユニクロ
66057	S-6	8	3.5	41	36.5	500本	10小箱入	ユニクロ
66058	S-7	8	3.5	51	46.5	500本	10小箱入	ユニクロ
66153	S-8	8	3.5	57	52.5	400本	10小箱入	ユニクロ
66204	S-65	8	3.8	65	60.5	300本	10小箱入	ユニクロ
66205	S-75	8	4.2	75	73.5	200本	10小箱入	ユニクロ

軽量下地用 ステンレス ラッパ

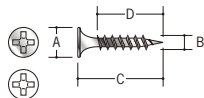

軽量下地+石こうボード

コード	品名	A	B	C	D	入数(小箱)	ケース(大箱)	摘要
66004	SS-20	7	3	20	15.5	1000本	10小箱入	SUS410
66005	SS-22	8	3.5	22	17	1000本	10小箱入	SUS410
66006	SS-25	8	3.5	25	20	1000本	10小箱入	SUS410
66146	SS-32	8	3.5	32	27	1000本	10小箱入	SUS410
66149	SS-40	8	3.5	40	35	400本	10小箱入	SUS410
66191	SS-20W	7	3	20	15.5	1000本	10小箱入	ホワイト
66192	SS-22W	8	3.5	22	17	1000本	10小箱入	ホワイト

ビスは、1小箱からカラー仕上げ(焼付塗装)が可能です。

ワンタッチビス 軽量下地用

軽量下地用
カラー

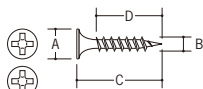

軽量下地+岩綿板

S-1ZC 梨地は、直貼りボードの色調になじみ、ビス頭が目立ちにくくなります。



コード	品名	A	B	C	D	入数(小箱)	ケース(大箱)	摘要
66051	S-1C	7	3	20	16	1000本	20小箱入	ホワイト
66187	S-1ZC 梨地	7	3	20	16	1000本	20小箱入	ホワイト
66054	S-3C	8	3.5	22	17.5	1000本	20小箱入	ホワイト
66154	S-4C	8	3.5	25	20	1000本	10小箱入	ホワイト
66155	S-5C	8	3.5	32	27	1000本	10小箱入	ホワイト
66201	S-11C	7	3	20	16	1000本	20小箱入	クリーム
66098	S-22C	8	3.5	22	17.5	1000本	20小箱入	クリーム
66156	S-25C	8	3.5	25	20	1000本	10小箱入	クリーム
66206	S-32C	8	3.5	32	27	1000本	10小箱入	クリーム

軽量下地用
フレキ

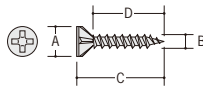

軽量下地+フレキボード
ケイカル板

コード	品名	A	B	C	D	入数(小箱)	ケース(大箱)	摘要
66059	S-0F	7	3	16	13.5	1000本	20小箱入	ユニクロ
66060	S-1F	7	3	20	17.5	1000本	20小箱入	ユニクロ
66061	S-2F	7	3.5	22	18.6	1000本	20小箱入	ユニクロ
66062	S-3F	7	3.5	25	21.6	1000本	10小箱入	ユニクロ
66063	S-4F	7	3.5	32	28.6	1000本	10小箱入	ユニクロ
66064	S-5F	7	3.5	41	37.6	500本	10小箱入	ユニクロ
66065	S-6F	7	3.5	50	46.6	400本	10小箱入	ユニクロ

軽量下地用
ステンレス
フレキ

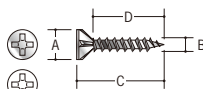

軽量下地+フレキボード
ケイカル板

コード	品名	A	B	C	D	入数(小箱)	ケース(大箱)	摘要
66007	SFS-20	7	3	20	17.5	1000本	10小箱入	SUS410
66008	SFS-22	7	3.5	22	18.6	1000本	10小箱入	SUS410
66009	SFS-25	7	3.5	25	21.6	1000本	10小箱入	SUS410
66147	SFS-32	7	3.5	32	28.6	1000本	10小箱入	SUS410
66148	SFS-40	7	3.5	40	36.6	400本	10小箱入	SUS410
66195	SFS-20W	7	3	20	17.5	1000本	10小箱入	ホワイト
66196	SFS-22W	7	3.5	22	18.6	1000本	10小箱入	ホワイト

軽量下地用
フレキ
カラー

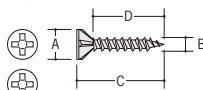

軽量下地+カラーフレキボード
カラーケイカル板

コード	品名	A	B	C	D	入数(小箱)	ケース(大箱)	摘要
66067	S-1FC	7	3	20	17.5	1000本	20小箱入	ホワイト
66068	S-3FC	8	3.5	22	18.6	1000本	10小箱入	ホワイト
66157	S-4FC	8	3.5	25	21.6	1000本	10小箱入	ホワイト
66207	S-5FC	8	3.5	32	28.6	1000本	10小箱入	ホワイト
66099	S-22FC	8	3.5	22	18.6	1000本	10小箱入	クリーム
66158	S-25FC	8	3.5	25	21.6	1000本	10小箱入	クリーム
66159	S-32FC	8	3.5	32	28.6	1000本	10小箱入	クリーム

ビスは、1小箱からカラー仕上げ(焼付塗装)が可能です。

ワンタッチビス 軽量下地用

軽量下地用
ユニクロ
ドームビス

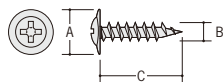

軽量下地+薄鋼板

コード	品名	A	B	C	入数(小箱)	ケース(大箱)	摘要
66160	SD-13	11	4.2	13	500本	20小箱入	ユニクロ
66161	SD-16	11	4.2	16	500本	20小箱入	ユニクロ
66095	SD-19	11	4.2	19	500本	20小箱入	ユニクロ
66096	SD-25	11	4.2	25	500本	10小箱入	ユニクロ
66097	SD-32	11	4.2	32	300本	10小箱入	ユニクロ

軽量下地用
ステンレス
ドームビス

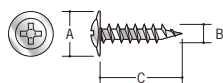

軽量下地+薄鋼板

コード	品名	A	B	C	入数(小箱)	ケース(大箱)	摘要
66162	SSD-13	11	4.2	13	500本	20小箱入	SUS410
66163	SSD-16	11	4.2	16	500本	20小箱入	SUS410
66170	SSD-19	11	4.2	19	500本	20小箱入	SUS410
66171	SSD-25	11	4.2	25	500本	10小箱入	SUS410
66172	SSD-32	11	4.2	32	300本	10小箱入	SUS410

軽量下地用
ユニクロ
ナベ小頭

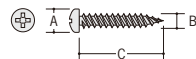

軽量下地+クリーンルーム用ボーダー
ピクチャーレール

コード	品名	A	B	C	入数(小箱)	ケース(大箱)	摘要
65073	SON	5.5	3.5	22	1000本	20小箱入	ユニクロ
65073200	SON袋入り	5.5	3.5	22	200本/袋	—	ユニクロ
66135	SON-L32	5.5	3.5	32	500本	20小箱入	ユニクロ
66135200	SON-L32袋入り	5.5	3.5	32	200本/袋	—	ユニクロ

軽量下地用
ナベ小頭
カラー

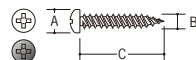

軽量下地+ピクチャーレール(カラー)
カラー鋼板

コード	品名	A	B	C	入数(小箱)	ケース(大箱)	摘要
66136	SONホワイト(袋入り)	5.5	3.5	22	200本/袋	—	ホワイト
66137	SONブラック(袋入り)	5.5	3.5	22	200本/袋	—	ブラック
66138	SON-L32ホワイト(袋入り)	5.5	3.5	32	200本/袋	—	ホワイト
66139	SON-L32ブラック(袋入り)	5.5	3.5	32	200本/袋	—	ブラック

ビスは、1小箱からカラー仕上げ(焼付塗装)が可能です。

ワンタッチビス 軽量下地用

軽量下地用
ユニクロ
ナベ頭

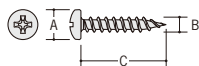

軽量下地+フレキボード
ケイカル板

コード	品名	A	B	C	入数(小箱)	ケース(大箱)	摘要
66181	NSP-16	7	3.5	16	1000本	20小箱入	ユニクロ
66182	NSP-20	7	3.5	20	1000本	20小箱入	ユニクロ
66183	NSP-25	7	3.5	25	1000本	10小箱入	ユニクロ
66184	NSP-32	7	3.5	32	1000本	10小箱入	ユニクロ

軽量下地用
ナベ頭 カラー

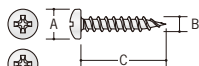

軽量下地+スバンドレル

コード	品名	A	B	C	入数(小箱)	ケース(大箱)	摘要
66177	NSP-20・NS	7	3.5	20	200本/袋	—	ネオシルバー
66178	NSP-20・SL	7	3.5	20	200本/袋	—	ネオステッカー
66179	NSP-20・CB	7	3.5	20	200本/袋	—	カスタムブラック

軽量下地用
ステンレス
ナベ頭

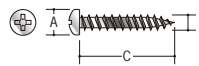

軽量下地+クリーンルーム用ボダー
ピクチャーレール

コード	品名	A	B	C	入数(小箱)	ケース(大箱)	摘要
66093	SSN-22	6	3.5	22	1000本	10小箱入	SUS410
66094	SSN-25	6	3.5	25	1000本	10小箱入	SUS410

軽量下地 間仕切用
無溶接ビス

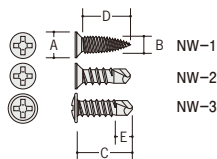

ランナー+スタッド
補強材 (NW-2, 3)

コード	品名	A	B	C	D	E	入数(小箱)	ケース(大箱)	摘要
66080	NW-1	6	4	14	12.4	—	1000本	20小箱入	ユニクロ
66081	NW-2	6	4	13	11.5	3.5	1000本	20小箱入	ユニクロ
66082	NW-3	8	4	13	—	5	1000本	20小箱入	ユニクロ

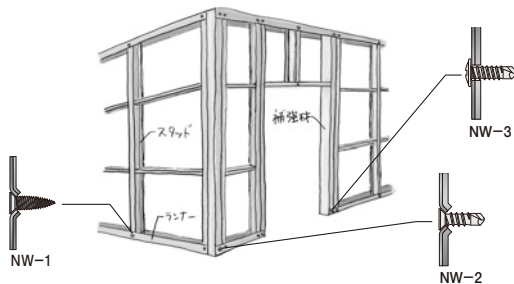

ビスは、1小箱からカラー仕上げ(焼付塗装)が可能です。

ワンタッチビス 鉄板下地用

鉄板用
ラッパ

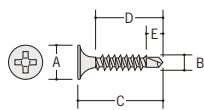

鉄板 (鉄骨) + 石こうボード

コード	品名	A	B	C	D	E	入数(小箱)	ケース(大箱)	適用板厚	摘要
66033	J-20	8	3.8	20	14.5	4	1000本	20小箱入	2.3mmまで	ユニクロ
66034	J-25	8	3.8	25	19.5	4	1000本	10小箱入	2.3mmまで	ユニクロ
66035	J-32	8	3.8	32	26.5	4	500本	10小箱入	2.3mmまで	ユニクロ
66036	J-35	8	3.8	35	29.5	4	500本	10小箱入	2.3mmまで	ユニクロ
66037	J-42	8	3.8	42	36.5	4	500本	10小箱入	2.3mmまで	ユニクロ
66038	J-52	8	3.8	52	46.5	4	300本	10小箱入	2.3mmまで	ユニクロ
66039	J-60	8	3.8	60	54.5	4	200本	10小箱入	2.3mmまで	ユニクロ

鉄板用
カラー

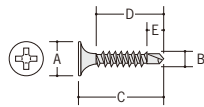

鉄板 (鉄骨) + 石こうボード

コード	品名	A	B	C	D	E	入数(小箱)	ケース(大箱)	適用板厚	摘要
66386	J-20C ホワイト	8	3.8	20	14.5	4	1000本	20小箱入	2.3mmまで	ホワイト
66387	J-25C ホワイト	8	3.8	25	19.5	4	1000本	10小箱入	2.3mmまで	ホワイト

鉄板用
フレキ

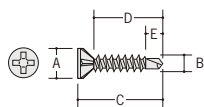

鉄板 (鉄骨) + フレキボード
ケイカル板

コード	品名	A	B	C	D	E	入数(小箱)	ケース(大箱)	適用板厚	摘要
66040	JF-20	7	3.8	20	17.4	4	1000本	20小箱入	2.3mmまで	ユニクロ
66041	JF-25	7	3.8	25	22.4	4	1000本	10小箱入	2.3mmまで	ユニクロ
66042	JF-32	7	3.8	32	29.4	4	500本	10小箱入	2.3mmまで	ユニクロ
66043	JF-35	7	3.8	35	32.4	4	500本	10小箱入	2.3mmまで	ユニクロ
66044	JF-42	7	3.8	42	39.4	4	500本	10小箱入	2.3mmまで	ユニクロ
66045	JF-52	7	3.8	52	49.4	4	300本	10小箱入	2.3mmまで	ユニクロ



ビスは、1小箱からカラー仕上げ(焼付塗装)が可能です。

ワンタッチビス 鉄板下地用

鉄板用
フレキ
リマー

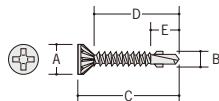

鉄板 (鉄骨) + 木材
窯業サイディング

コード	品名	A	B	C	D	E	入数(小箱)	ケース(大箱)	適用板厚	摘要
66047	JBF-28	7	4	28	25	7	500本	20小箱入	1.6~2.3mm	ユニクロ
66048	JBF-32	7	4	32	29	7	500本	20小箱入	1.6~2.3mm	ユニクロ
66049	JBF-37	7	4	37	32	7	400本	10小箱入	1.6~2.3mm	ユニクロ
66208	JBF-40	7	4	40	35	7	300本	10小箱入	1.6~2.3mm	ユニクロ
66209	JBF-45	7	4	45	40	7	300本	10小箱入	1.6~2.3mm	ユニクロ
66351	JBF-50	7	5	50	45	7	300本	10小箱入	1.6~3.2mm	ユニクロ
66352	JBF-60	7	5	60	55	7	200本	10小箱入	1.6~3.2mm	ユニクロ

鉄板用
ステンレス
フレキリマー

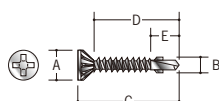

鉄板 (鉄骨) + 木材
窯業サイディング

コード	品名	A	B	C	D	E	入数(小箱)	ケース(大箱)	適用板厚	摘要
66360	SJBF-28	7	4	28	25	7	500本	20小箱入	1.6~2.3mm	SUS410
66370	SJBF-32	7	4	32	29	7	500本	20小箱入	1.6~2.3mm	SUS410
66380	SJBF-37	7	4	37	32	7	400本	10小箱入	1.6~2.3mm	SUS410
66356	SJBF-40	7	4	40	35	7	300本	10小箱入	1.6~2.3mm	SUS410
66357	SJBF-45	7	4	45	40	7	300本	10小箱入	1.6~2.3mm	SUS410
66358	SJBF-50	7	5	50	45	7	300本	10小箱入	1.6~3.2mm	SUS410
66359	SJBF-60	7	5	60	55	7	200本	10小箱入	1.6~3.2mm	SUS410

鉄板用
ナベ頭

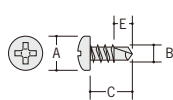

鉄板 (鉄骨) + 薄鋼板

コード	品名	A	B	C	E	入数(小箱)	ケース(大箱)	適用板厚	摘要
66015	JP-10	8	4	10	3.5	1000本	20小箱入	1.6mmまで	ユニクロ
66016	JP-13	8	4	13	5	1000本	20小箱入	2.3mmまで	ユニクロ
66017	JP-16	8	4	16	5	1000本	10小箱入	3.2mmまで	ユニクロ
66018	JP-19	8	4	19	5	700本	10小箱入	3.2mmまで	ユニクロ
66019	JP-25	8	4	25	5	500本	10小箱入	3.2mmまで	ユニクロ
66211	JP-30	8	4	30	5	400本	10小箱入	3.2mmまで	ユニクロ
66236	JP-35	8	4	35	5	400本	10小箱入	3.2mmまで	ユニクロ
66237	JP-40	8	4	40	5	400本	10小箱入	3.2mmまで	ユニクロ
66238	JP-50	8	4	50	5	300本	10小箱入	3.2mmまで	ユニクロ

鉄板用
ステンレス
ナベ頭

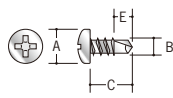

鉄板 (鉄骨) + 薄鋼板

コード	品名	A	B	C	E	入数(小箱)	ケース(大箱)	適用板厚	摘要
66140	SJP-10	8	4	10	3.5	1000本	20小箱入	1.6mmまで	SUS410
66142	SJP-13	8	4	13	5	1000本	20小箱入	2.3mmまで	SUS410
66143	SJP-16	8	4	16	5	1000本	10小箱入	3.2mmまで	SUS410
66144	SJP-19	8	4	19	5	700本	10小箱入	3.2mmまで	SUS410
66145	SJP-25	8	4	25	5	500本	10小箱入	3.2mmまで	SUS410
66240	SJP-30	8	4	30	5	400本	10小箱入	3.2mmまで	SUS410
66241	SJP-35	8	4	35	5	400本	10小箱入	3.2mmまで	SUS410
66242	SJP-40	8	4	40	5	400本	10小箱入	3.2mmまで	SUS410
66243	SJP-50	8	4	50	5	300本	10小箱入	3.2mmまで	SUS410

ワンタッチビス 鉄板下地用

鉄板用
ユニクロ
ドームビス

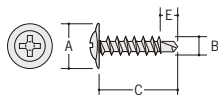

鉄板 (鉄骨) + 薄鋼板

コード	品名	A	B	C	E	入数 (小箱)	ケース (大箱)	適用板厚	摘要
66164	JSD-13	11	4	13	5	600本	20小箱入	2.3mmまで	ユニクロ
66210	JSD-16	11	4	16	5	600本	20小箱入	3.2mmまで	ユニクロ
66220	JSD-19	11	4	19	5	500本	10小箱入	3.2mmまで	ユニクロ
66230	JSD-25	11	4	25	5	500本	10小箱入	3.2mmまで	ユニクロ
66212	JSD-30	11	4	30	5	400本	10小箱入	3.2mmまで	ユニクロ
66233	JSD-35	11	4	35	5	300本	10小箱入	3.2mmまで	ユニクロ
66234	JSD-40	11	4	40	5	300本	10小箱入	3.2mmまで	ユニクロ
66235	JSD-50	11	4	50	5	200本	10小箱入	3.2mmまで	ユニクロ

鉄板用
ステンレス
ドームビス

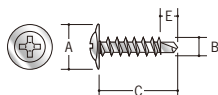

鉄板 (鉄骨) + 薄鋼板

コード	品名	A	B	C	E	入数 (小箱)	ケース (大箱)	適用板厚	摘要
66165	SJDD-13	11	4	13	5	600本	20小箱入	2.3mmまで	SUS410
66400	SJDD-16	11	4	16	5	600本	20小箱入	3.2mmまで	SUS410
66410	SJDD-19	11	4	19	5	500本	20小箱入	3.2mmまで	SUS410
66420	SJDD-25	11	4	25	5	500本	10小箱入	3.2mmまで	SUS410

鉄板用
ユニクロ
フラットヘッド

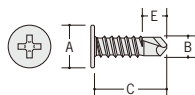

鉄板 (鉄骨) + 薄鋼板

コード	品名	A	B	C	E	入数 (小箱)	ケース (大箱)	適用板厚	摘要
66254	JFH-16	10	5	16	7	500本	10小箱入	3.2mmまで	ユニクロ
66255	JFH-19	10	5	19	7	500本	10小箱入	3.2mmまで	ユニクロ
66256	JFH-25	10	5	25	7	400本	10小箱入	3.2mmまで	ユニクロ
66257	JFH-35	10	5	35	7	300本	10小箱入	3.2mmまで	ユニクロ

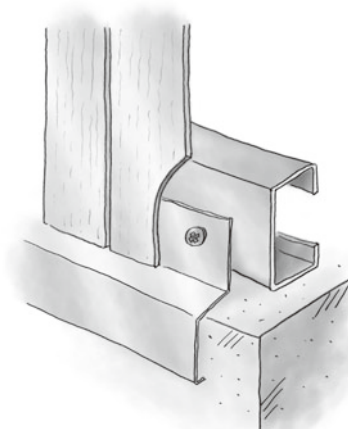

ビスは、1小箱からカラー仕上げ (焼付塗装) が可能です。

ワンタッチビス その他

コンクリート用
サラ頭

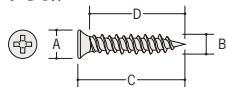

コンクリート+ノンスリップ
床金具

コード	品名	A	B	C	D	入数(小箱)	ケース(大箱)	摘要
66324	NP425F	7	4	25	22	300本	20小箱入	シルバー
66125	NP432F	7	4	32	28	300本	20小箱入	シルバー

コンクリート用
ナベ頭

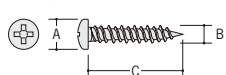

コンクリート+薄鋼板

コード	品名	A	B	C	入数(小箱)	ケース(大箱)	摘要
66126	NP425N	8	4	25	300本	20小箱入	シルバー
66127	NP432N	8	4	32	300本	20小箱入	シルバー

コンクリート用
ステンレス
サラ頭

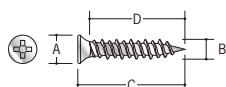

コンクリート+ノンスリップ
床金具

コード	品名	A	B	C	D	入数(小箱)	ケース(大箱)	摘要
66128	SNP425F	7	4	25	22	300本	20小箱入	SUS410
66129	SNP432F	7	4	32	28	300本	20小箱入	SUS410

コンクリート用
ステンレス
ナベ頭

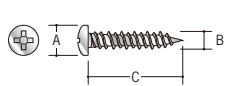

コンクリート+薄鋼板

コード	品名	A	B	C	入数(小箱)	ケース(大箱)	摘要
66130	SNP425N	8	4	25	300本	20小箱入	SUS410
66131	SNP432N	8	4	32	300本	20小箱入	SUS410

66132 コンクリート用ドリル3.5φ
ℓ=80mm / 1本 / 別売用



コンクリート用には
小箱に1本、
このドリル(刃先)
が入っています。



コンクリート用ビスは、小箱に入っている
ドリルでコンクリートに下穴をあけて下さい。
(下穴の深さはビスの長さより5~10mm
深くあけて下さい。)

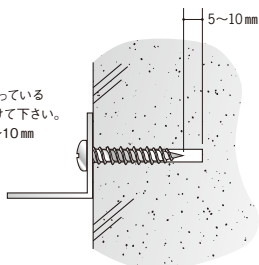

ビスは、1小箱からカラー仕上げ(焼付塗装)が可能です。

ワンタッチビス その他

ALC用ビス
トラス頭

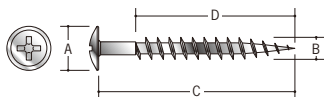

ALC+金物

コード	品名	A	B	C	D	入数(小箱)	ケース(大箱)	摘要
66390	ALC50T	11.8	6	50	40	100本	20小箱入	SUS XM7
66391	ALC65T	11.8	6	65	55	100本	20小箱入	SUS XM7

ALC用ビス
サラ頭

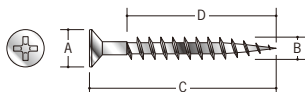

ALC+金物

コード	品名	A	B	C	D	入数(小箱)	ケース(大箱)	摘要
66395	ALC50S	10	6	50	40	100本	20小箱入	SUS XM7
66396	ALC65S	10	6	65	55	100本	20小箱入	SUS XM7

ボードビス
二重貼り用
イエロー

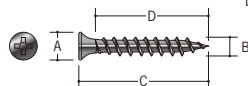

石こうボード+石こうボード

コード	品名	A	B	C	D	入数(小箱)	ケース(大箱)	摘要
66069	SW-38	8	5.5	38	33	500本	10小箱入	クロメート

ボードビス
ドーム
イエロー

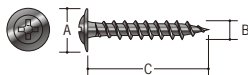

石こうボード+石こうボード

コード	品名	A	B	C	入数(小箱)	ケース(大箱)	摘要
66079	SDW-38	11	5.5	38	400本	10小箱入	クロメート

ボードビスは、石こうボード二重貼り
(21mm+21mm)に使用します。

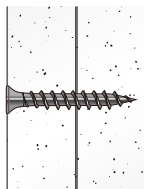

ワンタッチビス 木下地用

木下地用 ユニクロ

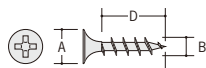

木下地+石こうボード

コード	品名	A	B	C	D	入数(小箱)	ケース(大箱)	摘要
66070	S-1W	8	3.8	22	16	1500本	10小箱入	ユニクロ
66071	S-2W	8	3.8	25	19	1000本	10小箱入	ユニクロ
66072	S-3W	8	3.8	28	22	1000本	10小箱入	ユニクロ
66073	S-4W	8	3.8	32	26	1000本	10小箱入	ユニクロ
66074	S-5W	8	3.8	41	35	500本	10小箱入	ユニクロ
66075	S-6W	8	3.8	51	45	400本	10小箱入	ユニクロ
66076	S-7W	8	3.8	57	51	300本	10小箱入	ユニクロ
66084	S-8W	8.5	4.2	65	59	300本	10小箱入	ユニクロ

木下地用 カラー

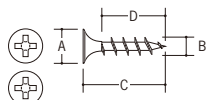

木下地+岩綿板

コード	品名	A	B	C	D	入数(小箱)	ケース(大箱)	摘要
66077	S-2WC	8	3.8	25	19	1000本	10小箱入	ホワイト
66078	S-3WC	8	3.8	28	22	1000本	10小箱入	ホワイト
66213	S-4WC	8	3.8	32	26	1000本	10小箱入	ホワイト
66214	S-25WC	8	3.8	25	18	1000本	10小箱入	クリーム
66215	S-28WC	8	3.8	28	22	1000本	10小箱入	クリーム

木下地用 ステンレス

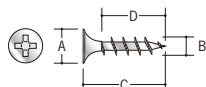

木下地+石こうボード

コード	品名	A	B	C	D	入数(小箱)	ケース(大箱)	摘要
66150	SS-2W	8	3.8	25	19	1000本	10小箱入	SUS XM7
66151	SS-3W	8	3.8	28	22	1000本	10小箱入	SUS XM7
66152	SS-4W	8	3.8	32	26	1000本	10小箱入	SUS XM7

木下地用 フレキ

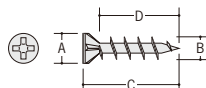

木下地+フレキボード
ケイカル板
木材

コード	品名	A	B	C	D	入数(小箱)	ケース(大箱)	摘要
66085	S-1WF	7	3.8	22	19	1000本	10小箱入	ユニクロ
66086	S-2WF	7	3.8	25	22	1000本	10小箱入	ユニクロ
66087	S-3WF	7	3.8	28	25	1000本	10小箱入	ユニクロ
66088	S-4WF	7	3.8	32	29	1000本	10小箱入	ユニクロ
66089	S-5WF	7	3.8	41	38	500本	10小箱入	ユニクロ
66090	S-6WF	7	3.8	51	48	400本	10小箱入	ユニクロ
66091	S-7WF	7	3.8	57	54	300本	10小箱入	ユニクロ
66092	S-8WF	7	4.2	65	62	300本	10小箱入	ユニクロ

ビスは、1小箱からカラー仕上げ(焼付塗装)が可能です。

ステーブル

カラー



コード	品名	A	B	入数(小箱)	ケース(大箱)	摘要
66121	413JK	4	13	5000発	30小箱入	ホワイト
66020	416JK	4	16	5000発	20小箱入	ホワイト
65097	419JK	4	19	5000発	20小箱入	ホワイト
66116	419JK クリーム	4	19	5000発	20小箱入	クリーム
66117	419JK ブラック	4	19	5000発	20小箱入	ブラック
66118	419JK グレー	4	19	5000発	20小箱入	グレー
65098	422JK	4	22	5000発	20小箱入	ホワイト
66021	425JK	4	25	5000発	15小箱入	ホワイト

アエンメッキ



コード	品名	A	B	入数(小箱)	ケース(大箱)	摘要
66122	413J	4	13	5000発	30小箱入	アエンメッキ
66022	416J	4	16	5000発	20小箱入	アエンメッキ
66023	419J	4	19	5000発	20小箱入	アエンメッキ
66024	422J	4	22	5000発	20小箱入	アエンメッキ
66025	425J	4	25	5000発	15小箱入	アエンメッキ

アエンメッキ MA

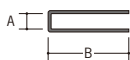

コード	品名	A	B	入数(小箱)	ケース(大箱)	摘要
66124	416MA	4	16	5000発	8小箱入	アエンメッキ
66026	419MA	4	19	5000発	8小箱入	アエンメッキ
66027	422MA	4	22	5000発	8小箱入	アエンメッキ
66028	425MA	4	25	5000発	6小箱入	アエンメッキ
65095	432MA	4	32	5000発	6小箱入	アエンメッキ
66123	732MA	7	32	2000発	10小箱入	アエンメッキ

ステンレス カラー



コード	品名	A	B	入数(小箱)	ケース(大箱)	摘要
66031	416SJKステン	4	16	5000発	20小箱入	ホワイト
66029	419SJKステン	4	19	5000発	20小箱入	ホワイト
66030	422SJKステン	4	22	5000発	20小箱入	ホワイト

A寸法は内寸です。



ステンレス製ステーブルの
材質はSUS304を
使用しています。

J、JKはJ線用の工具
MAは、MA線用の工具を
ご使用下さい。
(732MAは、別途の工具になります。)



接着剤

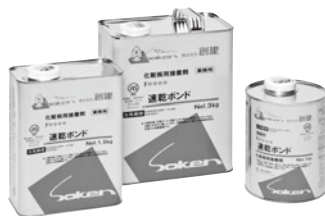

44102 速乾ボンド

- 1kg缶 / 24缶入
- 1.5kg缶 / 10缶入
- 3kg缶 / 6缶入

F☆☆☆☆ JIS A5538
260~350g/m² 合成ゴム系溶剤形接着剤
両面塗布形で初期接着力に優れています。
適用箇所：屋内の壁面
適用下地：モルタル・ボード類・木質系下地
適用材料：内装用プラスチック・化粧ボード類
硬質プラスチック



44103 木工ボンド

- 3kgポリ缶 / 6缶入
- 5kgポリバケツ / 4缶入
- 20kgポリ袋

F☆☆☆☆ JIS K6804
150~200g/m²
酢酸ビニル樹脂系水性形接着剤
木工用として最も適した酢酸ビニル樹脂系
エマルジョンタイプの接着剤です。
一般木材接着用



44104 ロックウールボンド ダブオン

- 750gボトル / 20本入
- 3kgポリ袋 / 6袋入
- 18kg缶
- 20kgポリ袋

F☆☆☆☆ JIS A5538
150~200g/m²
酢酸ビニル樹脂系水性形接着剤
片面塗布（点付）形のエマルジョンタイプです。
適用箇所：屋内の壁・天井面
適用下地：石膏ボード
適用材料：繊維板・石膏ボード
グラスウールボード・ロックウールボード
スティابل・釘を併用



44105 コンクリートボンド

- 250gチューブ / 60本入
- 1kg缶 / 12缶入
- 4kg缶 / 6缶入

F☆☆☆☆ JIS A5537
500~700g/m²
酢酸ビニル樹脂系溶剤形接着剤
適用箇所：屋内の壁・床面
適用下地：コンクリート・モルタル
適用材料：金物・石材・陶磁器質タイル



44106 木レング用ボンド

- 1kg缶 / 12缶入
- 3kg缶 / 6缶入

F☆☆☆☆ JIS A5537
500~700g/m²
酢酸ビニル樹脂系溶剤形接着剤
適用箇所：屋内の壁・床面
適用下地：コンクリート・モルタル
適用材料：木レング・木質系材料

接着剤

44125 クリヤーボンド S

- 170mlチューブ
透明 / 60本入



F☆☆☆☆ JIS A5549
 0.75~1m²/本
 合成ゴム系溶剤形接着剤
 両面塗布形で速乾性、透明性のある接着剤です。
 硬質塩ビ・皮革・布・合成ゴムなどの接着に適しています。

44119 スプレーボンド 420ml

- 420mlスプレー缶 / 20本入



4~6m²/缶 F☆☆☆☆
 スプレータイプ合成ゴム系溶剤形接着剤
 スプレータイプの速乾型接着剤です。
 適用箇所：屋内の壁・天井面
 適用下地：ガラスウール・ロックウール
 適用材料：ガラスクロス

44107 マルチボンド ネオ

- 1kgアルミパック
ホワイト / 12本入



F☆☆☆☆ JIS A5537
 1m²/本 (1kg)
 4~6g/個 (発泡レンガ30×40の場合)
 変成シリコン樹脂系(無溶剤・速硬化型)
 硬化後はゴム弾性体となり、外的な振動や衝撃に強く、
 はがれにくい接着剤です。
 適用箇所：屋内
 適用下地：コンクリート・モルタル・各種ボード類
 適用材料：金属・プラスチック(ポリエチレン・ポリプロピレンを除く)
 木レンガ・発泡レンガ・ノンスリップ

44108 マルチボンド ネオ CT

- 320mlカートリッジ
ホワイト / 20本入



44109 マルチボンド ネオ チューブ

- 200gチューブ
ホワイト / 10本入



44100 ハ ケ (竹ブラシ)



接着剤 (化粧板圧着貼り用)

壁用



44126 W330

- 330mlカートリッジ
30本入

F☆☆☆☆ JIS A5538

500~600ml/m²

合成ゴム系溶剤形接着剤

片面塗布形で速乾性があり、仮止めはほとんど不要です。

適用箇所：屋内の壁面

適用下地：石膏ボード・合板

適用ボード：化粧ケイカル板・

石膏ボード・化粧合板

その他モルタル面への木質系材料の

取り付けや案内板・表示板の接着にも

適しています。

* Pテープと併用する場合の塗布量の目安は170~200ml/m²になります。

W330は、片面塗布形で
初期接着力が優れ
仮止め不要タイプです。



薄物化粧板 (t=3mm程度) の施工手順、化粧ケイカル板 (t=6mm以上) の施工手順

1. 下地の壁面及び仕上げ材の接着面は、ゴミ・ホコリ・油及び塗料等を落とし、よく乾燥させて下さい。
2. ノズル口からドライバーなどを差し込み、内側のアルミ防湿膜を破り、大きく広げて下さい。
3. カートリッジガンにセットし、壁面に線状・波状・点状に塗布して下さい。(塗布量の目安は、500~600ml/m²です。)
4. 塗布後5分以内に、塗布した面に仕上げ材を押しつけて、W330を仕上げ材の接着面に充分転着させて下さい。
5. 静かに仕上げ材をいったんはがし、5~10分後に再び元の位置に押しつけ十分に圧着して下さい。

接着剤 (化粧板圧着貼り用)

天井・壁用

08089 New Pテープ
t=1.0mm / 巾20mm / 10m巻 / 48巻入



44117 Pボンド
• 320mlカートリッジ
ホワイト / 20本入

F☆☆☆☆ JIS A5538
170~200ml/m²
変成シリコーン樹脂系
化学反応形接着剤



硬化後に強い接着力を発揮します。
Pテープと併用して使用します。
適用箇所：屋内の天井面・壁面
適用下地：石膏ボード・合板
適用ボード：化粧ケイカル板・石膏ボード・化粧合板

薄物化粧板 (t=3mm程度) の施工手順

1. 下地材は平滑な乾燥面とし、接着不良の原因となるゴミ・ホコリ・油分などを取り除きます。
2. Pボンドのノズル先端を吐出口内径が約5mmφとなるようにカットした後、カートリッジ内のバーজনシールを完全に破ります。
3. Pテープは、仕上げ材の外周にPボンドを塗布するためのスペース30mmをあけて、下図のように貼って下さい。
4. カートリッジガンにPボンドをセットし、仕上げ材の外周及びPテープより50mm程にげた部分に直径7mmで線状に塗布して下さい。
5. Pボンド塗布後、Pテープの離型紙を剥し、貼り合せ可能時間内(30分 / 23℃) に下地材に貼って下さい。(仕上げ材貼り付け後は手直しが出来ませんのでご注意ください)
6. 仕上げ材貼り付け後、当て木をしゴムハンマー等でよく圧着します。

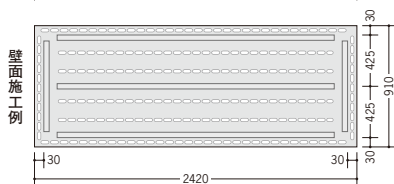
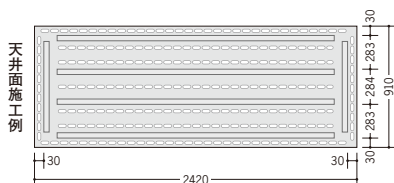

□ Pテープ
○ Pボンド (Pボンドは、線状に塗布して下さい)

化粧ケイカル板 (t=6mm以上) の施工手順

1. 下地材は平滑な乾燥面とし、接着不良の原因となるゴミ・ホコリ・油分などを取り除きます。
2. Pボンドのノズル先端を吐出口内径が約5mmφとなるようにカットした後、カートリッジ内のバーজনシールを完全に破ります。
3. Pテープは、下図のように壁面450mm以内、天井300mm以内で貼り付けて下さい。
4. カートリッジガンにPボンドをセットし、直径7mmで線状に塗布して下さい。(塗布ピッチは壁面の場合300mm以内、天井面で220mm以内で塗布して下さい)
5. Pボンド塗布後、Pテープの離型紙を剥し、貼り合せ可能時間内(30分 / 23℃) に貼り付けます。(仕上げ材貼り付け後は手直しが出来ませんのでご注意ください)
6. 仕上げ材貼り付け後、当て木をしゴムハンマー等でよく圧着します。

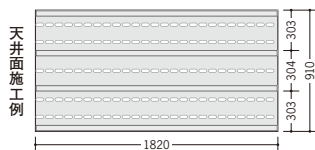

□ Pテープ
○ Pボンド (Pボンドは、線状に塗布して下さい)

シーリング剤

シーリング剤

44122 コークボンド

- 500gチューブ
 ホワイト・アイボリー・ベージュ
 30本入

F☆☆☆☆

アクリル樹脂系水性エマルジョン形シーリング材クロス施工時の
 隙間シールや天井・壁・柱の隙間充てん、各種ボード類の
 充てん補修に適しています。塗料の上塗りが可能です。



44124

目地シールジャンボ900

- 900mlジャンボカートリッジ
 ホワイト/12本入

F☆☆☆☆

アクリル樹脂系水性エマルジョン形
 シーリング材
 コンクリート・モルタル・ALCなどの
 目地充てんに適しています。
 塗料の上塗りが可能で、耐侯・耐熱・
 耐水性に優れています。



44120 レギュラーガン

- スチール/シルバー

Pボンド・W330・アクリルシール用



44123

アクリルシール

- 333mlカートリッジ
 ホワイト/30本入

F☆☆☆☆

アクリル樹脂系水性エマルジョン形
 シーリング材
 モルタル・ALC・スレートなどの目地及び
 屋内・外壁のクラック・隙間充てん補修に
 適しています。
 塗料の上塗りが可能で、耐侯・耐熱・
 耐水性に優れています。



44121 ジャンボガン

- スチール/グレー

目地シールジャンボ900用



両面テープ

仮止め両面テープ

- 08111** 仮止め両面テープ PX-30
t=1.0mm / 巾30mm / 10m巻 / 24巻入
- 08112** 仮止め両面テープ PX-40
t=1.0mm / 巾40mm / 10m巻 / 20巻入
- 08113** 仮止め両面テープ PX-50
t=1.0mm / 巾50mm / 10m巻 / 16巻入



両面テープ

- 08066010** 両面テープ 巾10mm
t=0.12mm / 巾10mm / 50m巻 / 80巻入
- 08066015** 両面テープ 巾15mm
t=0.12mm / 巾15mm / 50m巻 / 60巻入
- 08066020** 両面テープ 巾20mm
t=0.12mm / 巾20mm / 50m巻 / 90巻入
- 08066025** 両面テープ 巾25mm
t=0.12mm / 巾25mm / 50m巻 / 60巻入
- 08067010** 床用両面テープ 巾10mm
t=0.37mm / 巾10mm / 15m巻 / 150巻入
- 08067015** 床用両面テープ 巾15mm
t=0.37mm / 巾15mm / 15m巻 / 96巻入
- 08067020** 床用両面テープ 巾20mm
t=0.37mm / 巾20mm / 15m巻 / 72巻入
- 08067025** 床用両面テープ 巾25mm
t=0.37mm / 巾25mm / 15m巻 / 60巻入
- 08067050** 床用両面テープ 巾50mm
t=0.37mm / 巾50mm / 15m巻 / 30巻入

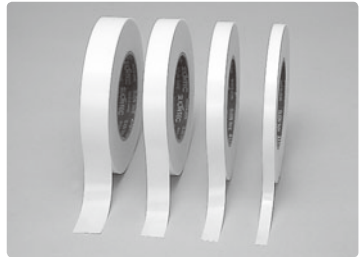

各両面テープの素材は
仮止め両面テープ→ポリエチレン発泡体
両面テープ→不織布(紙)
床用両面テープ→織物(布)
です。



フィンガード

■ フィンガード ステンガード付

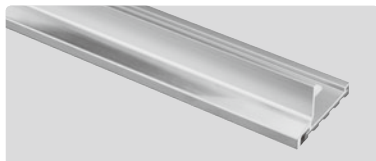
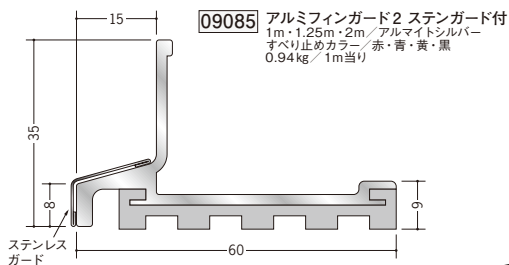
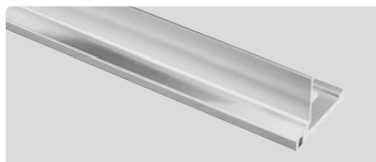
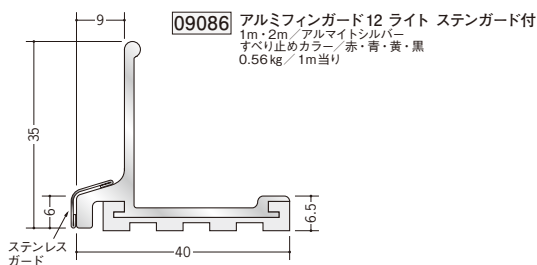
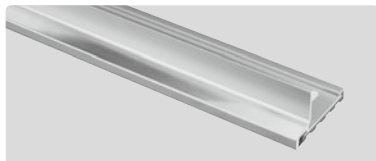
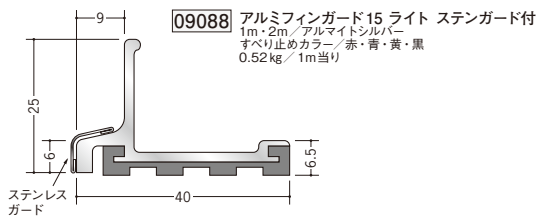

ステンガード部は、ステンレスによるケガを防止する為に、定尺より両端0.5mm程度短くしています。



■ フィンガード 目盛り付

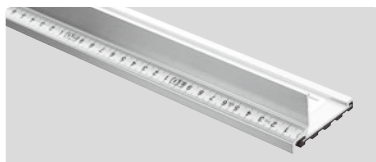
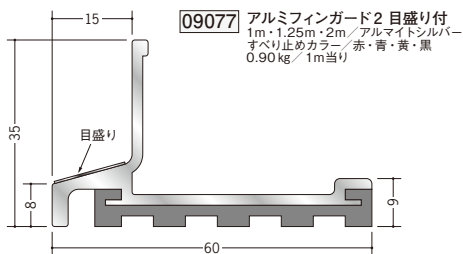

フィンガード

■ フィンガード ノーマル

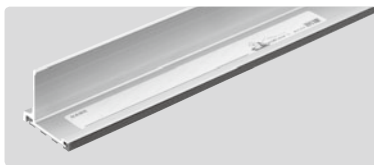
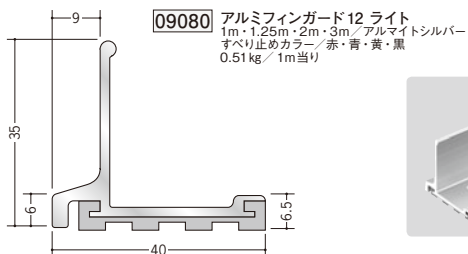

石こうボードを
カットする際の定木で、
安全性に優れます。

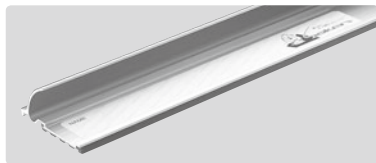
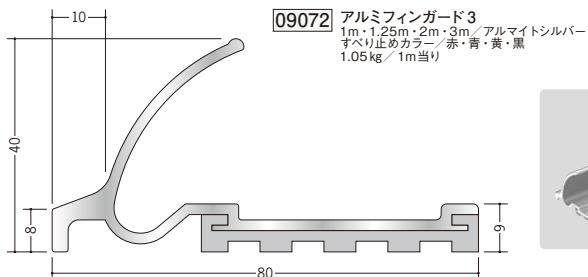
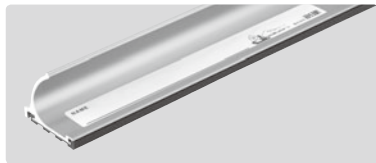
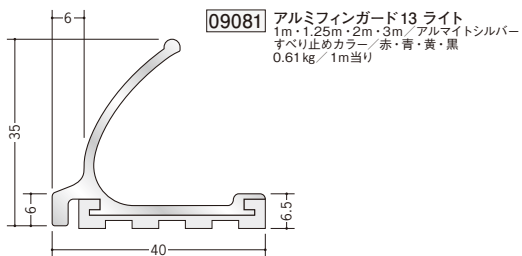
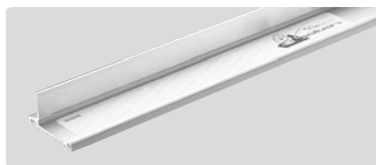
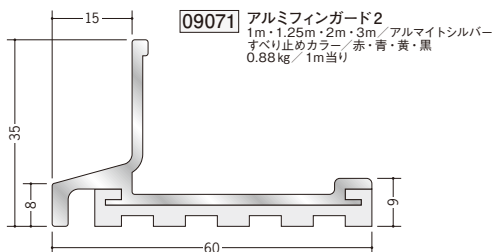

フィンガード・GL定木

フィンガード ノーマル

09070 アルミフィンガード1
0.94m・2.03m/アルマイトシルバー
0.65kg/1m当り

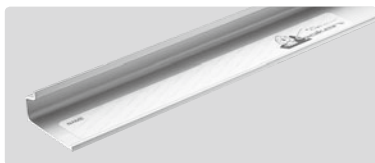
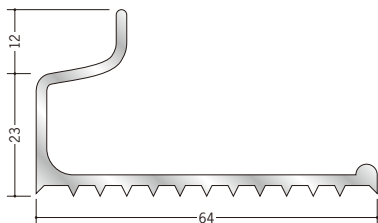

GL用定木

05046 アルミ定木60
1.8m/アルマイトシルバー
2.5m/アルマイトシルバー

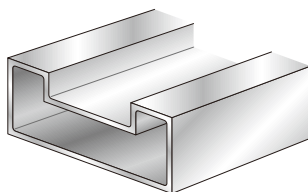
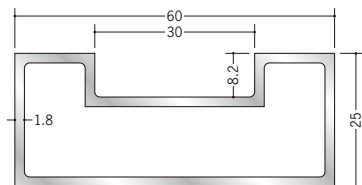

その他フィンガードは、
前ページにあります。



メジャー・ヤスリ・カッター

66510 メジャー DF19
 目盛幅 19mm / 長さ 5.5m / 黄色

66511 メジャー DF25
 目盛幅 25mm / 長さ 5.5m / 赤



メジャーDFは、
 両面目盛 (JIS1級) です。
 特に裏目盛は高さ方向に
 強い為、作業性に
 優れています。



●裏面は縦目盛なので記録
 写真用として使えます。



66521 ボードヤスリ #175
 42mm × 175mm

66520 ボードヤスリ #350
 42mm × 350mm

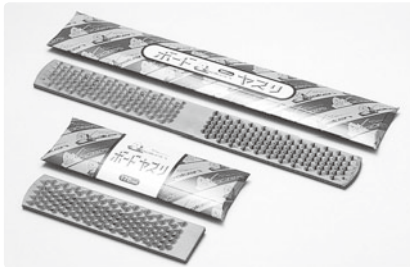

●石膏ボード・スレート・軽量コンクリート等の加工に適しています。
 ●表面で荒仕上げ加工、裏面は仕上げ加工対応。

66530 オートロックS
 替刃2枚内蔵



●滑りにくいゴムタッチグリップです。

66531 オートロックS用替刃
 鋭黒刃 0.5mm厚 / 50枚入



●食い込みが違う超鋭角刃。

発泡レンガ

発泡レンガ

01470

発泡レンガ30×40 ブラック
65mm/ブラック/250個入
80mm/ブラック/250個入

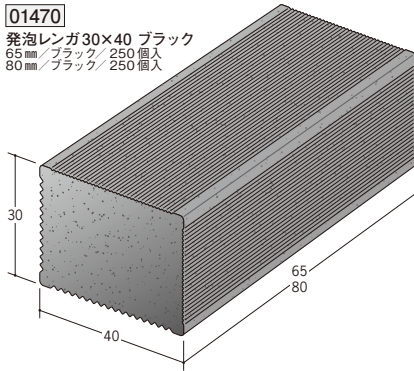

接着面の2面は特殊エンボス加工を施しています。

発泡レンガの接着は、マルチボンドネオをご使用下さい。



01477

発泡レンガ20×30 ツートン
80mm/2面ホワイト/100個入
1m/2面ホワイト/50本入

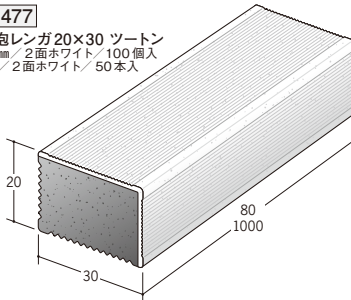

01471

発泡レンガ30×40 ツートン
65mm/2面ホワイト/250個入
80mm/2面ホワイト/250個入
1m/2面ホワイト/25本入

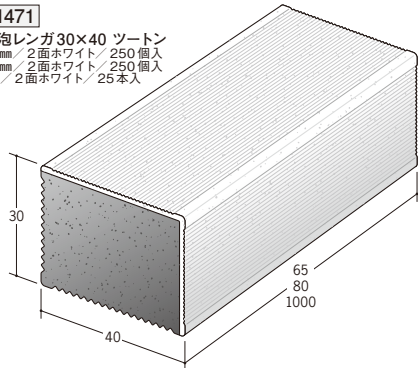

01475

発泡レンガ45×60 ツートン
80mm/2面ホワイト/100個入
1m/2面ホワイト/12本入

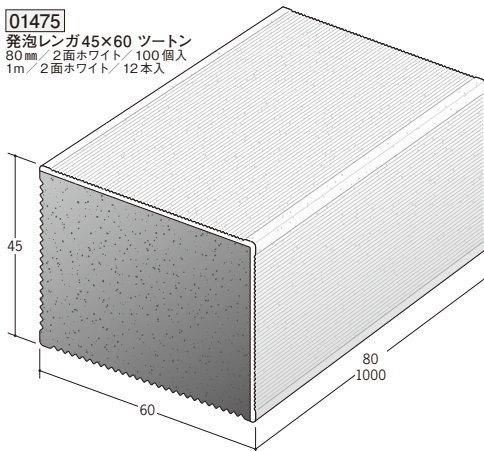

特殊発泡(再生)樹脂ですので、木製レンガに比べ湿気による腐食がなくビスの引抜き強度が低下する事はありません。



発泡ベニヤ

発泡レンガ用接着剤

44107 マルチボンド ネオ (ノズル2個付)
・1kgアルミパック/ホワイト/12本入



F☆☆☆☆ JIS A5537

1m²/本 (1kg)

4~6g/個 (発泡レンガ30×40の場合)

変成シリコン樹脂系 (無溶剤・速硬化型)

硬化後はゴム弾性体となり、外的な振動や衝撃に強く、はがれにくい接着剤です。

適用箇所: 屋内

適用下地: コンクリート・モルタル・各種ボード類

適用材料: 金属・プラスチック (ポリエチレン・ポリプロピレンを除く)

木レンガ・発泡レンガ・ノンスリップ

44108 マルチボンド ネオ CT
・320mlカートリッジ/ホワイト/20本入



44109 マルチボンド ネオ チューブ
・200gチューブ/ホワイト/10本入

発泡ベニヤ

01501

発泡ベニヤ 12.5×100
1.82m/ホワイト/8本入

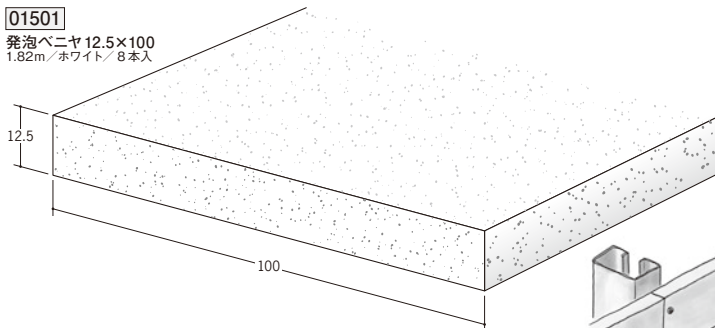

01502

発泡ベニヤ 12.5×150
1.82m/ホワイト/6本入

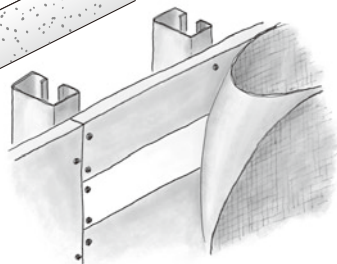
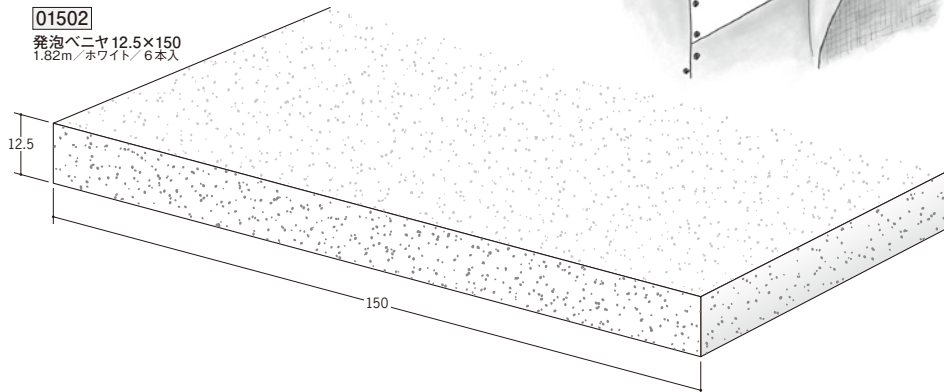

切断砥石・溶接棒・さび止めスプレー

■ 切断砥石

76004 ギンガ ベビー銀牙105
 10枚入／穴径15mmφ



76006 ギンガ ミドル銀牙125
 10枚入／穴径22mmφ
 穴径20mmφのリング付



76007 ギンガ ミドル銀牙150
 10枚入／穴径22mmφ
 穴径20mmφのリング付



76002 ギンガ 銀牙305
 10枚入／穴径25.4mmφ



76003 ギンガ 銀牙355
 10枚入／穴径25.4mmφ



65905 プライマー 5629 F☆☆☆☆
 グレー／300ml／12缶入



76005 溶接棒
 2.6φ／350mm／5kg入
 3.2φ／350mm／5kg入



ギンガ
 銀牙は、
 切れ味・持続性も
 抜群です。
 1箱(10枚)単位で
 承ります。



軽量下地材 天井用

65003 C型チャンネル38
 1.5m・3m / t=1.0~1.1mm
 各10本束

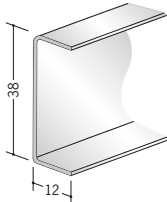

65006 シングルバー19
 1.5m・3m / t=0.4~0.45mm
 各20本束

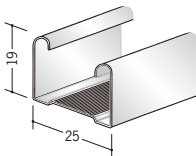

65008 ダブルバー19
 1.5m・3m / t=0.4~0.45mm
 各10本束

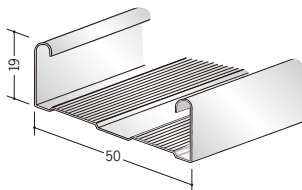

65012 シングルクリップ38mm用
 t=0.6mm / 1200コ入



65015 ダブルクリップ38mm用
 t=0.6mm / 500コ入

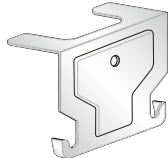

バー材は
 1.5mも在庫して
 います。



65013 シングルジョイント19mm用
 t=0.45mm / 500コ入

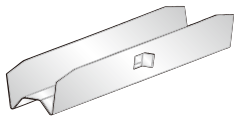

65016 ダブルジョイント19mm用
 t=0.45mm / 250コ入

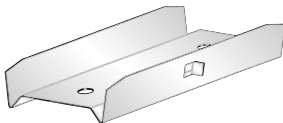

65027 チャンネルジョイント38mm用
 t=1.2mm / 400コ入

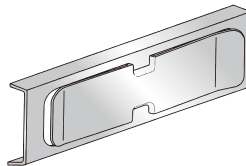

65019 ワンタッチハンガー (H=100)
 t=2.0mm / 250コ入

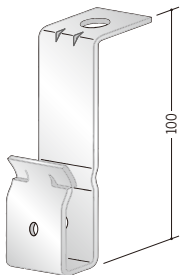

65020 ワンタッチハンガー (H=50)
 t=2.0mm / 300コ入

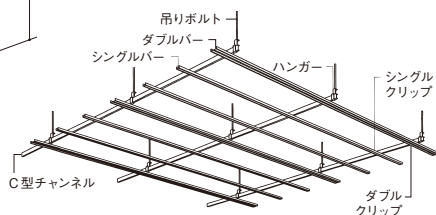
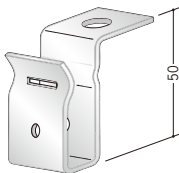

65032
 吊りボルト
 9mmφ



65033
 ナット
 9mmφ
 100コ入



軽量下地材 壁用

65035 ランナー40mm
1.5m・3m/ t=0.6~0.7mm
各6本束

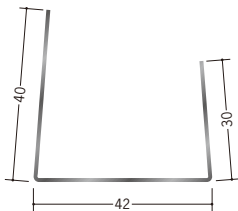

65050 ランナー45mm
1.5m・3m/ t=0.6~0.7mm
各6本束

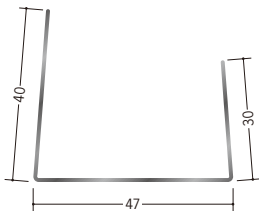

65052 ランナー65mm
1.5m・3m/ t=0.6~0.7mm
各6本束

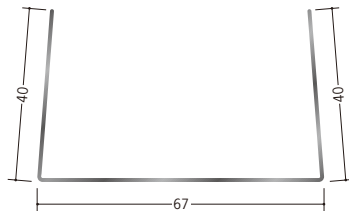

65048 角スタット4045
3m/ t=0.5mm/ 10本束

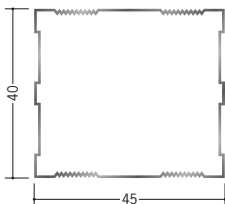

65049 角スタット4565
3m/ t=0.5mm/ 10本束

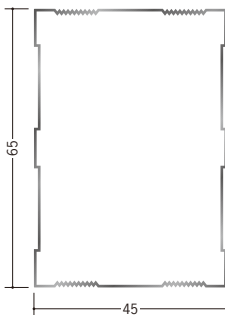

65051 スタット65mm
3m/ t=0.6~0.7mm/ 穴1ヶ所/ 4本束

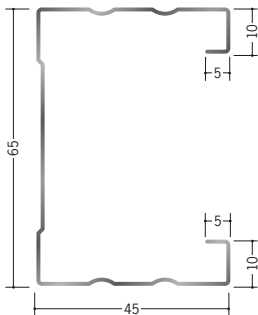

65056 振れ止めチャンネル25mm
3m/ t=1.0mm



65054 スペースー65mm用
700コ入

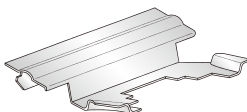

65053 補強材65mm
3m/ t=1.2mm/ 4本束

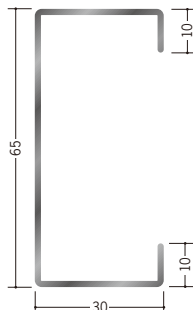

65037 補強材40mm
3m/ t=1.6mm/ 6本束

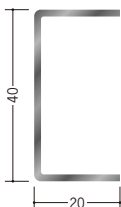

65058 補強材45mm
3m/ t=1.2mm/ 4本束

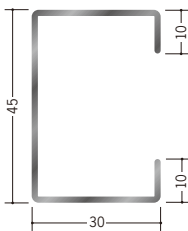

軽量下地材 壁用

63087 ボンデ鋼板 0.8×80
1.82m / ボンデ鋼板 / t=0.8 mm

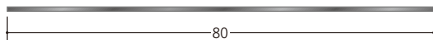

63088 ボンデ鋼板 0.8×100
1.82m / ボンデ鋼板 / t=0.8 mm

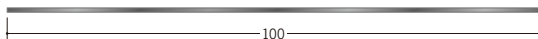

63089 ボンデ鋼板 0.8×120
1.82m / ボンデ鋼板 / t=0.8 mm

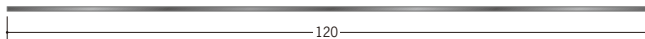

63090 ボンデ鋼板 0.8×150
1.82m / ボンデ鋼板 / t=0.8 mm



63097 ボンデ鋼板 0.8×200M
0.91m / ボンデ鋼板 / t=0.8 mm

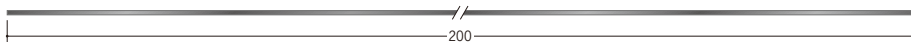

63098 ボンデ鋼板 0.8×300M
0.91m / ボンデ鋼板 / t=0.8 mm

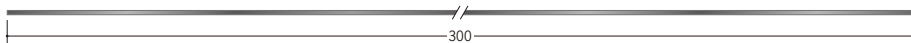

消耗品は、
P626です。

ボンデ鋼板のアンクルは、
P438に掲載しています。



養生材

08017 養生アングル15
 1.7m / イエロー / 塩化ビニール
 200本入

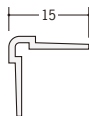

08018 養生アングル25
 1.7m / イエロー / 塩化ビニール
 100本入

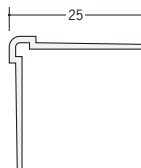

養生アングル15、25、
 7×25、25×100は、柱等に
 養生テープで、取付けて下さい。



08019 養生アングル7×25
 1.7m / イエロー / 塩化ビニール
 200本入

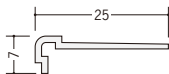

08020 養生アングル25×100
 1.5m / イエロー / 塩化ビニール
 50本入

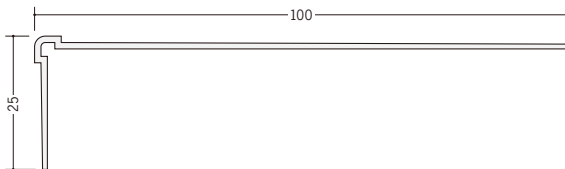

08021 ドア枠養生25
 1.7m / イエロー / 塩化ビニール
 100本入

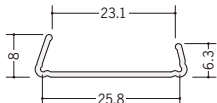

08022 ドア枠養生30
 1.7m / イエロー / 塩化ビニール
 80本入

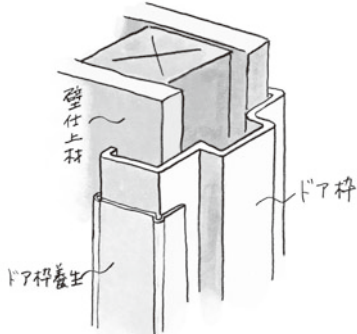
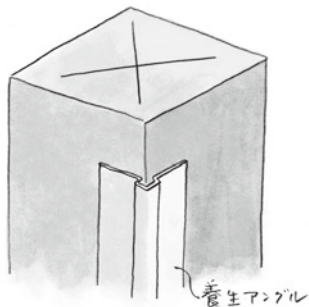
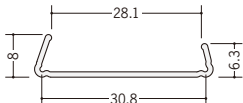

養生材

08029 フレムキーパー (100mm~180mm)
1.8m / ブルー / 発泡ポリエチレン / 30本入

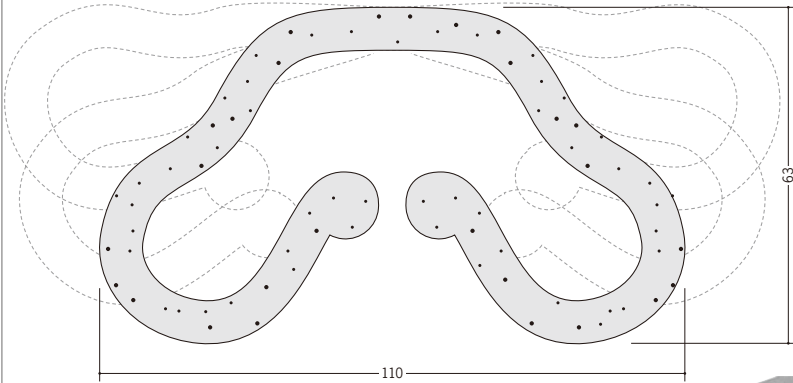

フレムキーパーは
形状が自在になる為
取り付けやすく、
建築現場をキズ付け
ません。



08026 フレムコーナー50
1.7m / オレンジ / 発泡ポリエチレン / 140本入

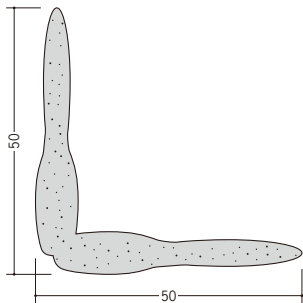

フレムキーパー・フレムコーナー50は、
カッター等で簡単にカットすることが
出来ます。

フレムコーナー50は、
出隅部分の養生に
使用して下さい。
養生テープで、
取付けて下さい。

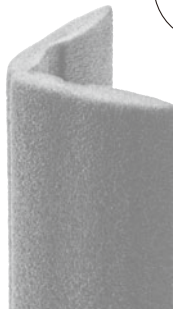

養生材

08092 プラダンPD-1.5
 1.5mm×910mm×1820mm / ポリプロピレン / 20枚入

08093 プラダンPD-2.0
 2.0mm×910mm×1820mm / ポリプロピレン / 20枚入

08094 プラダンPD-2.5
 2.5mm×910mm×1820mm / ポリプロピレン / 20枚入

08095 プラダンPD-3.0
 3.0mm×910mm×1820mm / ポリプロピレン / 20枚入

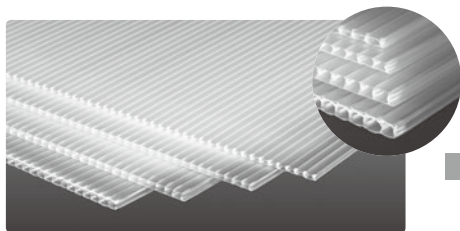

プラダンは、
 1束(20枚)単位
 で承ります。



08052000 ブルーシート
 3.6m×5.4m / ポリエチレン



08002 養生シートS
 1m×50m / 紙+片面ポリエチレンフィルム

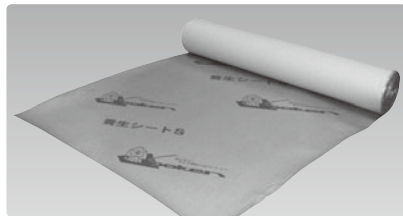

08053090 ブルークロス
 0.9m×100m / ポリエチレン

08053180 ブルークロス
 1.8m×100m / ポリエチレン

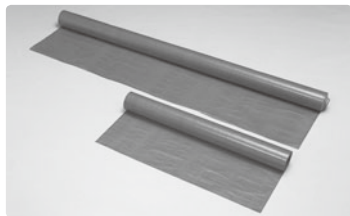

08056001 PE 防災シート1836
 1.8m×3.6m / ポリエチレン / ホワイト

08056002 PE 防災シート3654
 3.6m×5.4m / ポリエチレン / ホワイト



(防災2類) 消防庁防災規格合格品

●環境問題を考慮し、さらに軽量で作業性、強度、光透過性に優れたシートです。

08054000 ホワイトクロス
 1.8m×100m / ポリエチレン



PE 防災シートは、
 溶接用ではありません。



養生材・養生テープ

08051180 ポリフィルム0.03 シングル
0.03mm×1.8m×100m/ポリエチレン

08051360 ポリフィルム0.03 ダブル
0.03mm×3.6m×100m/ポリエチレン

08049180 ポリフィルム0.1 シングル
0.1mm×1.8m×50m/ポリエチレン

08048180 ポリフィルム0.15 シングル
0.15mm×1.8m×50m/ポリエチレン

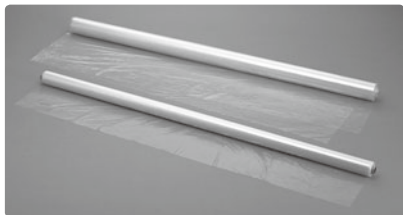

08090 ゴミ袋 (口ひも付)
タテ90cm×ヨコ60cm/25枚単位/ポリプロピレン



08008000 養生テープ 白
巾38mm / 50m巻 / 36巻入

08061038 養生テープ 青
巾38mm / 25m巻 / 30巻入

08061050 養生テープ 青
巾50mm / 25m巻 / 30巻入

08062038 養生テープ グリーン
巾38mm / 25m巻 / 36巻入

08062050 養生テープ グリーン
巾50mm / 25m巻 / 30巻入



養生テープの接着力は、
白とグリーンはやや強め、
青は弱めのタイプです。

08046055 ロールマスカ M-550B
550mm×25m / 60巻入 / ポリエチレン+布テープ

08046110 ロールマスカ M-1100B
1,100mm×25m / 60巻入 / ポリエチレン+布テープ

08046150 ロールマスカ M-1500B
1,500mm×25m / 36巻入 / ポリエチレン+布テープ

08046180 ロールマスカ M-1800B
1,800mm×25m / 36巻入 / ポリエチレン+布テープ

08046210 ロールマスカ M-2100B
2,100mm×25m / 36巻入 / ポリエチレン+布テープ

08046280 ロールマスカ M-2800B
2,800mm×25m / 24巻入 / ポリエチレン+布テープ

08046360 ロールマスカ M-3600B
3,600mm×25m / 24巻入 / ポリエチレン+布テープ



08060000 アルミテープ 光沢タイプ
巾50mm / 20m巻 / t=0.08mm / 30巻入

08060010 アルミテープ つや消しタイプ
巾50mm / 20m巻 / t=0.08mm / 30巻入



アルミテープは、ダクトの継ぎ目に
使用されています。



商品コード	商品名	色	規格	単位	定価	備考
08051180	ポリフィルム0.03シングル	透明	100m	巻	5,975	
08051360	ポリフィルム0.03ダブル	透明	100m	巻	11,980	
08049180	ポリフィルム0.1シングル	透明	50m	巻	9,510	
08048180	ポリフィルム0.15シングル	透明	50m	巻	14,230	
08046055	ロールマスカーM-550B	透明	25m	個	885	
08046110	ロールマスカーM-1100B	透明	25m	個	1,110	
08046150	ロールマスカーM-1500B	透明	25m	個	2,035	
08046180	ロールマスカーM-1800B	透明	25m	個	2,190	
08046210	ロールマスカーM-2100B	透明	25m	個	2,290	
08046280	ロールマスカーM-2800B	透明	25m	個	3,550	
08046360	ロールマスカーM-3600B	透明	25m	個	4,125	
08090	ゴミ袋(口ひも付) 25枚入	/////	/////	梱包	3,730	
08008000	養生テープ(巾38mm)	白	50m	巻	1,595	
08061038	養生テープ(巾38mm)	青	25m	巻	628	
08061050	養生テープ(巾50mm)	青	25m	巻	850	
08062038	養生テープ(巾38mm)	グリーン	25m	巻	655	
08062050	養生テープ(巾50mm)	グリーン	25m	巻	874	
08060000	アルミテープ光沢タイプ	光沢	20m	巻	2,380	
08060010	アルミテープつや消しタイプ	艶消	20m	巻	2,380	

商品名検索



この商品名検索は

1. アルファベット……で検索が出来ます。
2. カタカナ……………で検索が出来ます。

数字	
2.5CS用出隅カバー	P.338
3CS用出隅カバー	P.338
3.5CS用出隅カバー	P.338
4R (アルミアングル)	P.363
4R (ビニールアングル)	P.204
4R コーナー (ビニール)	P.29
6.5CS用出隅カバー	P.338
9mmナット	P.581
9mmボルト	P.581
10R (アルミアングル)	P.363
10R (ビニールアングル)	P.204
15R (ビニールアングル)	P.204
15面取コーナー	P.35
10面取フリーコーナー	P.35
15面取コーナー	P.40
15面取フリーコーナー	P.35
20R (アルミアングル)	P.363
20面取コーナー	P.40
20面取フリーコーナー	P.35
23面取コーナー	P.40
24面取コーナー	P.40

A	
A1 (ビニール見切 コ型)	P.88
A3 (ビニール見切 コ型)	P.87
AA (アルミ目地棒)	P.336
AB (アルミジョイナー 入隅)	P.306
AB (アルミ見切)	P.222
ABC (アルミ巾木)	P.348
ABF	P.347
ACF	P.327
ACH	P.282
ACL	P.446
ACS	P.220
ACT	P.220
ACW	P.231
AD (アルミ出隅ジョイナー)	P.288
AD (クリーンルーム用ジョイナー)	P.458 ~
ADC (ドレインカバー)	P.536
ADF	P.330
AES	P.315
AF	P.329
AFC	P.351
AFL	P.229
AG	P.90
AHW	P.319

商品名検索

AIF	P.331
AJH	P.229
AJ-T	P.337
AKC	P.280
AKD	P.323
AKI	P.323
AKS	P.449
AKT	P.322
AKZ	P.248
ALA	P.228
ALC (ALC用ビス)	P.604
AM	P.236 ~
AM	P.241
AMD	P.330
AMF	P.331
AMS	P.236 ~
ANS	P.233
AP	P.71
APL	P.493
AQH	P.281
AR	P.274
ART	P.235
ARX	P.249
ASD	P.314
ASP	P.231
AT	P.234
ATC	P.220 ~
ATC	P.255
ATE	P.234
ATS	P.233 ~
ATV	P.233 ~
AW	P.88
AZ	P.334
A型	P.223 ~

B

B135	P.312
BB	P.341

BC	P.276
BF	P.308
BFX	P.93
BH	P.287
BLP	P.95
BM	P.247
BMS	P.246
BMV	P.246
BRF (湯らっくす 不燃)	P.506
BRG (湯らっくす 不燃)	P.506
BS	P.326 ~
BSC	P.170
BSH	P.172
BT	P.581
BVB	P.113
BVC	P.101
BVM	P.111
BVT	P.111
BZ	P.250
B型	P.238 ~

C

C38用ワイヤークリップ	P.575
CA	P.276
CAP	P.73 ~
CB	P.240
CC	P.276
CC (アルミ 見切)	P.221 ~
CCP	P.131
CF	P.171
CH	P.317
CHW	P.574
CIP	P.80
CJ	P.281
CJ (ルーバー部材)	P.581
CK	P.260
CL	P.241
CM	P.103

商品名検索

CMR	P.344 ~
CMR	P.470 ~
CMX	P.115
COL	P.89
CP	P.74 ~
CPB	P.462 ~
CQP	P.80
CR	P.460 ~
CRS	P.458
CS (アルミジョイナー)	P.277 ~
CS (アルミ見切 目透かし型)	P.238 ~
CSC	P.236
CSM	P.238
CTX	P.115 ~
CVC	P.101
CVK	P.80
CX	P.115 ~
CXK	P.121
CXN	P.119
CXS	P.122
C型- (アルミ 壁付け型)	P.254
C型チャンネル	P.627

D

D135	P.312
DA	P.290
DAM	P.299 ~
DC	P.66
DDR	P.272
DF (メジャー)	P.619
DK (ダウンライトパネル)	P.534
DL (ダウンライトパネル)	P.532
DM (ステンレス)	P.405
DM (ルーバー)	P.580
DMK	P.334
DOL	P.118
DPS	P.145
DR	P.403 ~

DS	P.119
DST	P.269
DT3R	P.292
DTK	P.262
DTL	P.269
DTM	P.292
DUM	P.302
DWA	P.304
D型 (アルミ見切 下がり壁)	P.257 ~

E

E- (発泡面木)	P.591
EAG	P.157
EC	P.222
ECS	P.221
EF	P.126
EH	P.285
EHS	P.285
EK	P.592
EKS	P.592
EL	P.593
EM	P.592
EMS	P.592
ENH	P.350
EOU (湯らっくす)	P.499
ER	P.591
EV	P.86

F

FA	P.261
FB	P.216
FBA	P.346
FC	P.85
FCX	P.120
FD	P.86
FF	P.181
FH (ビニール点検口枠)	P.540
FH (ビニールハット型)	P.156

商品名検索

FL	P.256
FMC	P.103
FOL	P.155
FP	P.76
FPC	P.72
FPM	P.72
FPZ	P.74
FR	P.124
FS	P.125
FTK	P.120
FTX	P.120
FW	P.92
F型出隅	P.291
F型入隅	P.309

G

GC	P.130
GC カラー	P.133
GL用定木	P.618
GS (ビニール点検口枠)	P.538
GT	P.96
GTM	P.110
G型	P.128

H

H (垂鉛折曲)	P.432
HA (アルミH型ジョイナー)	P.282
HDT	P.144
HE	P.412
HG	P.134
HG カラー	P.137
HH	P.282
HHP	P.135
HIPS角棒	P.212
HJ	P.316
HK	P.412
HKS	P.94
HKT	P.94

HS (アルミジョイナー H型)	P.283 ~
HTX	P.138
HW	P.580
HWA	P.298

I

IM	P.410
IP (吸震ジョイナー)	P.44
IR	P.408 ~

J

J- (ビス)	P.600
JBF	P.601
JF	P.600
JFH	P.602
JH (アルミ)	P.287
JH (ビニール)	P.93
JK	P.606
JOH (湯らっくす)	P.498
JP	P.601
JSD	P.602

K

KC	P.131
KD	P.165
KE	P.217
KF	P.154
KH	P.164
KI	P.165
KK	P.71
KL	P.216
KLM	P.229
KMC	P.339
KMK	P.113
KMX	P.339
KNC	P.322
KP (吸震ジョイナー)	P.61
KPM	P.61

商品名検索

KS	P.527
KT	P.96
KW	P.336
K型	P.128

L

L- (亜鉛折曲)	P.167
L- (クッションガード)	P.167
L- (ルーバー部材)	P.167
L2R	P.363
LA	P.91
LAW	P.91
LB	P.91
LE	P.398
LER	P.399
LGS	P.627
LK	P.581
LP	P.85
LSC	P.220
LT	P.96
LV	P.110
L型コーナー	P.18 ~
L型コーナー (R付)	P.29 ~
L型コーナー (不等辺)	P.64 ~
Lコーナー (亜鉛折曲)	P.436
Lジョイント	P.492

M

M- (ビニール見切縁)	P.105
MA線 (ステーブル)	P.606
MBF	P.309
MB目地	P.62 ~
MC	P.315
MCS	P.280
MCX	P.122 ~
MD	P.117
MDA	P.291
MH	P.315

MHS	P.286
MK	P.334
ML	P.105
MLW	P.106
MRA	P.229
MRT	P.246
MSS	P.104
MTS	P.105
MVT	P.106
MZ	P.250

N

N- (ルーバー)	P.580
NA	P.223
NB	P.442
New Pテープ	P.611
NF	P.578
NP (コンクリート用ビス)	P.603
NR	P.230
NSP (軽天用ビス)	P.599
NT (エックスコーナー)	P.147
NTX	P.96
NW (無溶接ビス)	P.599
N型	P.128

O

OSコーナー	P.313
--------	-------

P

P- (見切ジョイナー)	P.138
PA	P.98
PAL (湯らっくす準不燃)	P.504
PBW	P.14
PCF	P.171
PCL	P.444
PD (クリーンルーム用ボーダー)	P.454 ~
PD (ブラダン)	P.634
PDF	P.175

商品名検索

PDW	P.83
PE (防災シート)	P.634
PF30R	P.187
PFB	P.186
PFC	P.188
PFL	P.114
PHJ	P.156
PHS	P.156
PHW	P.60
PHW	P.158
PIF	P.176
PL	P.593
PLG	P.92
PLM	P.92
PM	P.158
PMD	P.175
PPZ	P.73 ~
PR -	P.482 ~
PRA	P.101
PSD	P.83
PSR	P.452 ~
PSU	P.494
PSコーナー	P.14
PT	P.161
PW	P.61
PW	P.159
PWE	P.60
PWE	P.159
PWS	P.60
PWS	P.158
PWT	P.161
PX	P.613
PZ	P.214
Pテープ	P.611
Pボンド	P.611
Pモール	P.180

Q	
QA	P.442
QS	P.442
QX	P.443
QZ	P.443

R	
R8-60	P.167
RA	P.336
RSA	P.230
RSB	P.230
Rフリー	P.24
R曲げ加工	P.638 ~

S	
S- (R付コーナー)	P.30 ~
S- (軽天用ビス)	P.596 ~
S- (木下地用ビス)	P.605
SA (アルミ点検口枠)	P.573
SA (アルミ見切縁)	P.224
SAP	P.71
SB	P.240
SBM	P.246
SCM	P.411
SCS	P.411
SD (軽天用ビス)	P.598
SDW (ボード二重貼り用ビス)	P.604
SFS (軽天用ビス ステン)	P.598
SJBF (鉄板用ビス ステン)	P.601
SJDD (鉄板用ビス ステン)	P.602
SJK	P.160
SJP (鉄板用ビス ステン)	P.601
SJR	P.160
SK -	P.514 ~
SK - 焼付 (在庫品)	P.512 ~
SKM	P.414
SKP	P.520 ~
SL	P.425

商品名検索

SLP	P.95
SMK	P.415
SNP (コンクリート用ビス)	P.603
SON (軽天用ビス)	P.598
SP (吸震ジョイナー)	P.57 ~
SPB	P.456
SS	P.240
SS- (軽天用ビス ステン)	P.596
SS- (木下地用ビス ステン)	P.605
SSB	P.478
SSD (軽天用ビス ステン)	P.598
SSN (軽天用ビス ステン)	P.599
STA	P.228
STB	P.245
STC	P.396 ~
STZ	P.397
SU (スタイミーカーテン)	P.495
SUB	P.415
SUC	P.415
Super リーフ vs	P.548 ~
SV	P.110
SW (ボード二重貼り用ビス)	P.604
SZ	P.398

T

T-	P.97 ~
TAT	P.99
TC	P.84
TC (ルーバー 部材)	P.581
TCK	P.438
TCW	P.438
TF	P.173
TH	P.388
TH (ルーバー 部材)	P.581
TJ	P.581
TK	P.581
TKF	P.102
TL	P.232

TLA	P.228
TLB	P.245
TM	P.106
TMC	P.339
TMT	P.339
TMX	P.339
TP	P.79
TSC	P.84
TSS	P.84
TT	P.232
TU	P.232
TV	P.97 ~
TVC	P.100
TVF	P.100
TX	P.79
TXE	P.98
TXV	P.98
TZT	P.99
T型ジョイナー (垂鉛折曲)	P.438
Tバー (アルミ)	P.388
Tバー (ビニール)	P.214

U

UF (巾木)	P.420
UM (巾木)	P.418 ~
UM (廻り縁・出隅)	P.474

V

V- (クロス見切 後付け)	P.67 ~
V- (ビニール見切 目透かし型)	P.108
V3 (ビニール見切 目透かし型)	P.107
V3目地	P.48
V6目地	P.48
VAV	P.70
VB	P.104
VC	P.104 ~
VF	P.242
VFC	P.252

商品名検索

VFT	P.252
VH	P.111
VN	P.123
VOL	P.109
VTM	P.106
VW	P.108
Vゼロ目地	P.48

W

W (アルミ壁見切)	P.319
W330	P.610
WBA	P.285 ~
WBT	P.320
WDF	P.271
WDF	P.450
WG	P.36
WGS	P.544
WH	P.542
WP	P.144
WR	P.15
WS	P.543
WTM	P.319
WZ	P.337

X

XA-	P.303
-----	-------

Z

ZAZ	P.70
ZE	P.112
ZE	P.214
ZERODE	P.626
ZM	P.112
ZT	P.394
Z- (クロス見切 後付け)	P.66 ~
Z型 (ペンキ見切)	P.109
Zバー (アルミ)	P.250
Zバー (ステンレス)	P.426

商品名検索

ア	
亜鉛入隅	P.433
亜鉛折コーナー	P.17
亜鉛折コーナー75	P.17
亜鉛折曲H型	P.432
亜鉛折曲アングル	P.436
亜鉛折曲コ型	P.432
亜鉛折り曲げジョイナー	P.432～
亜鉛折曲ハット型	P.434
亜鉛折曲水切	P.438
亜鉛角コーナー	P.17
亜鉛コーナービート	P.17
亜鉛出隅	P.433
亜鉛目地ジョイナー	P.434
亜鉛目地用切板	P.438
アクリルシール	P.612
後付け入隅	P.166
後付けコーナー	P.166
後付見切 (アルミR役物)	P.274
後付け見切 (ビニール)	P.127
穴あけ加工	P.642
アルミ25HS～100	P.328～
アルミAB	P.306
アルミAD	P.288
アルミA型25～100	P.326～
アルミA型(コ型)	P.223～
アルミB135(角度付)	P.312
アルミBC	P.276
アルミBC カラー	P.278
アルミBM-15(スパン用)	P.513
アルミB型	P.238
アルミCS(見切 目透かし型)	P.238～
アルミC型(見切 壁付け型)	P.254
アルミD135(角度付)	P.312
アルミDA	P.290
アルミD型	P.257～
アルミJH	P.287
アルミMH	P.315

アルミSS(見切 目透かし型)	P.240
アルミTバー	P.388
アルミZバー	P.250
アルミ後付見切	P.274
アルミアングル	P.354～
アルミアングルAPカラー	P.364
アルミアングルBRカラー	P.367
アルミアングルBWカラー	P.366
アルミアングル テープ付	P.362
アルミアングル(不等辺)	P.370～
アルミカ出隅	P.293
アルミ板巾木	P.340
アルミー一般材	P.353
アルミ入隅15型(スパン用)	P.513
アルミ入隅R付	P.311
アルミ入隅アングル	P.368
アルミ折コーナー	P.17
アルミ折曲げアングル	P.359～
アルミ折曲げアングル(不等辺)	P.373～
アルミ折曲げジョイナー(袖壁コーナー)	P.314
アルミ折曲げ貼り分け出隅	P.294
アルミ角度付アングル	P.369
アルミ角パイプ	P.381～
アルミ角パイプBRカラー	P.387
アルミ角パイプBWカラー	P.387
アルミ角パイプ(不等辺)	P.384～
アルミ角棒	P.380
アルミ壁見切W	P.319
アルミカンゴウジョイナー	P.321
アルミ結露受け	P.510
アルミコーナービート	P.17
アルミゴールドメタックス	P.227～
アルミ腰壁見切	P.334～
アルミ腰壁見切 巾木	P.333
アルミジョイナー	P.275
アルミジョイナーAPカラー	P.278～
アルミジョイナーH型	P.282～
アルミジョイナー(断熱材用)	P.326～

商品名検索

アルミジョイナー入隅	P.306	アルミ見切縁	P.219
アルミジョイナー角度付	P.312	アルミ水切り(シルバー)	P.334
アルミジョイナーコ型・C型	P.276 ~	アルミ水切(スパンドレル用)	P.530
アルミジョイナー出隅	P.288 ~	アルミム型	P.230
アルミジョイナーハット型	P.315 ~	アルミ目地ジョイナー	P.434
アルミ定木	P.618	アルミ目地棒	P.336
アルミタコ出隅	P.294 ~	アルミ面取アングル	P.362
アルミ立ち上げ見切	P.337	アルミモール	P.335 ~
アルミ段付イカ出隅	P.293	アルミモール型巾木	P.352
アルミ段付タコ出隅	P.295	アルミゆか押さえ	P.585
アルミ断熱材用ジョイナー	P.325	アルミ床点検口	P.578
アルミチャンネル	P.389 ~	アングル2N	P.114
アルミチャンネルBRカラー	P.391	アングル10	P.194
アルミチャンネルBWカラー	P.391	アングル13	P.194
アルミテープ	P.635	アングル15	P.194
アルミ出隅15型(スパン用)	P.513	アングル20	P.195
アルミ出隅DTM	P.292	アングル22	P.195
アルミ出隅アングル	P.368	アングル25	P.196
アルミ点検口	P.547	アングル30	P.196
アルミ天井継手15型(スパン用)	P.513	アングル35	P.197
アルミハット	P.315 ~	アングル40	P.197
アルミハット型25 ~ 75	P.332	アングル45	P.198
アルミ巾木	P.340 ~	アングル50	P.198
アルミ貼り巾木	P.342	アングル55	P.198
アルミバンチングメタル	P.582	アングル60	P.199
アルミ平角	P.377 ~	アングル75	P.199
アルミ平角BRカラー	P.379	アングル100	P.199
アルミ平角BWカラー	P.379	アングル(垂鉛折り曲げ)	P.436 ~
アルミフィンガード	P.616 ~	アングル(アルミ)	P.354 ~
アルミフリーアングル	P.369	アングル(ステンレス)	P.424
アルミフリーボーター	P.313	アングル(ステンレス 不等辺)	P.426
アルミ防虫見切	P.253	アングル(ビニール カラー)	P.203
アルミ丸パイプ	P.392 ~	アングル(ビニール 不等辺)	P.208 ~
アルミ見切2OR	P.479	アングル(ボンデ)	P.437
アルミ見切3OR	P.479	アングル角度付	P.205
アルミ見切APカラー	P.226 ~	アングルジョイント	P.492
アルミ見切BRカラー	P.227 ~	安全荷重(ビクチャーレール)	P.660
アルミ見切BWカラー	P.226 ~		

商品名検索

イ

イカ3R	P.37
イカ出隅 (アルミ)	P.293
板巾木 (アルミ)	P.340
板巾木 (ステンレス)	P.416 ~
入隅 135° (ビニール角度付)	P.152
入隅 (ビニールジョイナー)	P.148 ~
入隅カラー	P.150
入隅コーナー	P.46
入隅コーナー (階段入隅)	P.337
入隅スーバー	P.149
入隅目地	P.42

ウ

ウォールリーフ	P.576
---------	-------

エ

エックスコーナーNT	P.147
エックスコーナー (アルミ)	P.303
エックスコーナー (ビニール)	P.146

オ

オートロックS	P.619
---------	-------

カ

ガード巾木	P.189
カートリッジガン	P.612
階段・床部材	P.583
階段入隅	P.183
角型イカ出隅 (ビニール)	P.37
角型入隅 (ステンレス)	P.407
角型出隅 (ステンレス)	P.402 ~
角スタット	P.628
角度付アングル (アルミ)	P.369
角度付アングル (ビニール)	P.205
角パイプ (アルミ)	P.381 ~
角パイプ (アルミ不平等辺)	P.384 ~
角パイプ (ステンレス)	P.429

角パイプ (ビニール)	P.213
角棒 (アルミ)	P.380
角棒 (ステンレス)	P.429
角棒 (バックアップ材)	P.594
角棒 (ビニール)	P.211
加工ガイド	P.637
カット加工	P.642
かど定木	P.589
壁付け型見切	P.254
壁点検口 額縁	P.576
壁フック	P.490
壁見切 (アルミ)	P.319
壁用スライドフック	P.490
壁用点検口枠 WGS (600角)	P.544
壁用点検口枠 WH	P.542
壁用点検口枠 WS	P.543
カラーアングル	P.203
カラー入隅	P.150
カラージョイナー (ビニール)	P.133 ~
カラーソフトアングル	P.207
カラー出隅	P.143
カラー鉄板H型	P.435
カラー鉄板コ型	P.435
カラー鉄板ハット型	P.435
カラー鉄板切板	P.438
カラー貼り巾木	P.191
カラービス	P.597 ~
カラーフリーアングル	P.207
カラーフリージョイナー	P.155
カラー見切	P.89 ~
ガラリ付点検口	P.571
仮止め両面テープ	P.613
換気ジョイナー (アルミ)	P.315
換気見切 (アルミ)	P.252
換気見切 (ビニール)	P.113
カンゴウジョイナー (アルミ)	P.322
カンゴウジョイナー (ビニール)	P.164

商品名検索

キ

キーパー	P.632
技術資料	P.647
気密性能	P.662
吸震ジョイナー IP	P.44
吸震ジョイナー KP	P.61
吸震ジョイナー SP	P.57
吸震見切	P.441
切板 (ボンデ鋼板)	P.438
銀牙 (ギンガ)	P.626
金属折り曲げジョイナー	P.431

ク

クッションガード	P.167
クッションコーナー	P.33
クリアーアングル	P.201
クリームビス	P.597
クリーンルーム用ボーダー	P.451
クリヤーボンドS	P.609
クロスS見切	P.82
クロス押さえ見切1型	P.82
クロス巻き込み入隅	P.47
クロス巻き込み出隅	P.36
クロス見切V	P.67 ~
クロス見切Z	P.66 ~
クロス見切○型	P.72
クロス用Tバー	P.79
クロス用Tバー TX-	P.79
クロス用プライマー加工	P.643

ケ

軽量下地材・関連品	P.625
軽量下地用ビス	P.596 ~
化粧板圧着貼り テープ工法	P.611
結露受け (アルミ)	P.510
結露受け (ステンレス)	P.510

コ

勾配見切 (アルミ)	P.231
勾配見切 (ビニール)	P.95
コークボンド	P.612
コーナーピート	P.29
コ型 3×10	P.210
コ型ハゼ付	P.432
腰壁見切	P.181 ~
腰かべモールド (アルミ)	P.336
腰かべモールド (ビニール)	P.181
ゴミ袋	P.635
コミュニティ広場	P.673
コンクリートボンド	P.608
コンクリート用ドリル	P.603
コンクリート用ビス	P.603

サ

サイディングジョイナー	P.439
サイディングジョイナー (金属)	P.440
サイディングジョイナー (ビニール)	P.440
左官用定木	P.588
左官用目地材	P.588
作業用品	P.615
サッシ見切	P.128
さび止めスプレー	P.626

シ

シート類	P.634
シーリングアングル	P.444 ~
したば定木	P.588
ジャンボガン	P.612
ジョイナー (亜鉛折曲)	P.432 ~
ジョイナー (アルミH型)	P.282 ~
ジョイナー (アルミ入隅)	P.306
ジョイナー (アルミコ型・C型)	P.276 ~
ジョイナー (アルミ出隅)	P.288 ~
ジョイナー (アルミハット型)	P.315 ~
ジョイナー (ステンレス)	P.402 ~

商品名検索

ジョイナー (ビニールH型)	P.134 ~
ジョイナー (ビニール入隅)	P.148 ~
ジョイナー (ビニール カラー)	P.133 ~
ジョイナー (ビニールコ型)	P.130 ~
ジョイナー (ビニール出隅)	P.140 ~
ジョイナー (ビニールハット型)	P.156 ~
定木 (作業用品)	P.616 ~
シングルクリップ	P.627
シングルジョイント	P.627
シングルバー	P.627
新クロス金具	P.575

ス

スーパーリーフ	P.548 ~
スタイミーカーテン	P.494 ~
スタット	P.628
ステーブル	P.606
ステン折コーナー	P.17
ステン角型入隅	P.407
ステン角型出隅	P.402 ~
ステンコーナーシート	P.17
ステンハット型	P.412
ステン丸面出隅	P.403 ~
ステン目地ジョイナー	P.434
ステンレスZバー	P.426
ステンレスアングル	P.424
ステンレス板巾木	P.416 ~
ステンレス一般材	P.423
ステンレス角パイプ	P.429
ステンレス角棒	P.429
ステンレス結露受け	P.510
ステンレス腰壁見切	P.414
ステンレス腰壁見切・巾木	P.413
ステンレスジョイナー	P.401
ステンレスチャンネル	P.427
ステンレスビス	P.596 ~
ステンレス平角	P.428
ステンレス複合巾木	P.421

ステンレス丸パイプ	P.429
ステンレス見切縁	P.395
ステンレス目地棒	P.590
ステンレス面取アングル	P.425
ステンレスゆか押さえ	P.585
ストライプコーナー	P.19 ~
スパンドレル	P.511
スパンドレルSK 部材【在庫品】	P.513
スパンドレルSK 不燃【在庫品】	P.512
スパンドレルの施工手順	P.658
スプレーボンド	P.609
スベーター	P.628
スライドフックD	P.491

セ

切断砥石	P.626
接着加工	P.642
接着剤・シーリング材・両面テープ	P.607

ソ

速乾ボンド	P.608
袖壁コーナー	P.16
ソフトアングル	P.206
ソフトアングル カラー	P.207
ソフトコーナー	P.205
ソフトライナー	P.211

タ

耐薬品試験	P.661
ダウンライトバネル	P.532
タコ10R	P.38
タコ出隅 (アルミ)	P.294 ~
タコ出隅 (ビニール)	P.38
立ち上げ見切 (アルミ)	P.337 ~
立ち上げ見切 (ステンレス)	P.415 ~
立ち上げ見切 (ビニール)	P.183 ~
立上げ見切ソフト	P.183
ダブルクリップ	P.627

商品名検索

ダブルジョイント	P.627
ダブルバー	P.627
ダブヨン	P.608
段付イカ出隅	P.293
段付タコ出隅 (アルミ)	P.295
断熱材用ジョイナー (アルミ)	P.170 ~
断熱材用ジョイナー (カラー鉄板)	P.435
断熱材用ジョイナー (ビニール)	P.170 ~

チ

チャンネル (アルミ)	P.389 ~
チャンネル (ステンレス)	P.427
チャンネル (ビニール)	P.212
チャンネルジョイント	P.627
直ジョイント	P.492
直角イカ出隅	P.37
直角コーナー (ビニール)	P.37

ツ

吊りボルト	P.627
-------	-------

テ

テープ (養生テープ)	P.635
テープ (両面)	P.613
出隅 135° (ビニール角度付)	P.152
出隅 HDT	P.144
出隅 (アルミ丸面)	P.296
出隅 (ビニールジョイナー)	P.140 ~
出隅カラー	P.143
出隅スーパー	P.142
鉄板用ビス	P.600 ~
点検口壁	P.576
点検口特注サイズ	P.645 ~
点検口床	P.578
点検口枠 CHW (アルミ)	P.574
点検口枠 FH	P.540
点検口枠 GS	P.538
点検口枠 SA (アルミ)	P.573

点検口枠 WGS (600 角)	P.544
点検口枠 WH	P.542
点検口枠 WS	P.543
天井・壁用点検口枠 CHW	P.574
天井・壁用点検口枠 FH	P.540
天井・壁用点検口枠 GS	P.538
天井点検口	P.548 ~
天井点検口額×目地	P.562 ~
天井点検口額縁	P.548 ~
天井点検口気密	P.566 ~
天井点検口その他	P.570 ~
天井点検口目地	P.555 ~
天井点検口枠 SA	P.573
天井フック	P.490
天井用スライドフック	P.490
天井用ランナーフック	P.490

ト

ドア枠用見切 PSD	P.83
ドア枠用見切 DC	P.66
ドア枠養生	P.632
投入ロプレート	P.492
投入口キャップ	P.492
透明アングル	P.201
透明ジョイナー-H型	P.135
透明ジョイナー-コ型	P.131
透明ジョイナー-出入隅	P.141
ドームビス	P.598
塗装用プライマー加工	P.643
土間目地棒	P.590
ドレインカバー	P.536

ナ

ナット	P.627
ナベ頭 (ビス)	P.598
軟質キャップ	P.156
軟質コーナー-25	P.145

商品名検索

ニ

二重貼り用ビス P.604

ヌ

抜目地 P.592

ネ

熱膨張係数と比重 P.656

ノ

野緑 P.627

ハ

ハケ(竹ブラシ) P.609

バックアップ材 P.594

ハット型EAG P.157

ハット型HE P.412

ハット型HK P.412

ハット型ジョイナー(アルミ) P.315～

ハット型ジョイナー(ステンレス) P.412

ハット型ジョイナー(ビニール) P.156～

ハット目地 P.48～

ハット目地ジョイナー P.156

発泡入隅コーナー P.16

発泡コーナー P.14

発泡ベニヤ P.623

発泡目地M P.49

発泡目地棒 P.592

発泡面木 P.591

発泡レンガ・発泡ベニヤ P.621

発泡レンガ20×30 P.622

発泡レンガ30×40 P.622

発泡レンガ45×60 P.622

巾木(アルミ) P.340～

巾木(ステンレス) P.416～

巾木(ビニール) P.186～

巾木(ビニールカラー) P.191

張り出隅 P.146

貼り巾木(アルミ) P.342

貼り巾木カラー P.191

貼り分け出隅(アルミ) P.294

ハンガー P.627

パンチングコーナー P.24

パンチングメタル P.582

パンチングリーフ P.572

ヒ

ピクチャーレール・スタイミーカーテン P.481

ピクチャーレールの安全荷重 P.660

ビス・ステーブル P.595

ビニールCCP P.131

ビニールHHP P.135

ビニールH型26～100 P.172

ビニールPF30R P.187

ビニールR付アングル P.204

ビニールTバー P.214

ビニール後付見切R後物 P.127

ビニールアングル P.194～

ビニールアングル(不等辺) P.208～

ビニールアングルカラー P.203

ビニールアングルテープ付 P.200

ビニール一般材 P.193

ビニールガード巾木 P.189

ビニール角型イカ出隅 P.37

ビニール角パイプ P.213

ビニールカラー貼り巾木 P.191

ビニールカンゴウアングル P.166

ビニールカンゴウジョイナー P.164

ビニールコ型26～100 P.170～

ビニール腰壁見切 P.181

ビニール腰壁見切・巾木 P.179

ビニールジョイナー P.129

ビニールジョイナー(H型) P.134～

ビニールジョイナー(入隅) P.148～

ビニールジョイナー(コ型) P.130～

ビニールジョイナー(出隅) P.140～

商品名検索

ビニールタコ	P.38
ビニール立ち上げ見切	P.183 ~
ビニール断熱材用ジョイナー	P.169
ビニールチャンネル	P.212
ビニール出隅 26 ~ 51	P.174
ビニール点検口枠	P.537
ビニールハット型 25 ~ 100	P.177
ビニールハット型ジョイナー	P.156 ~
ビニール巾木	P.186 ~
ビニール平板 (平角)	P.210
ビニールペンキ or クロス下地材	P.13
ビニール丸パイプ	P.213
ビニール見切縁	P.81
ビニールメタライナー	P.216
ビニール面取アングル	P.204
平板・平角 (ビニール)	P.210
平角 (アルミ)	P.377 ~
平角 (ステンレス)	P.428

フ

フィンガード	P.616 ~
複合巾木	P.421
プライマー 5629	P.626
ブラケット 75	P.492
ブラダンPD	P.634
フリーアングル (アルミ)	P.369
フリーアングル (ビニール)	P.205
フリーアングル (ビニール カラー)	P.207
フリーコーナー	P.25 ~
フリージョイナー	P.154
フリージョイナー カラー	P.155
フリーボーダー	P.313
ブルークロス	P.634
ブルーシート	P.634
フレキビス	P.597
フレキリーマー	P.601
振れ止めチャンネル	P.628
フレムキーパー	P.633

フレムコーナー	P.633
フロアリーフ	P.578

ハ

ペーパーレール	P.493
ペビー銀牙 (ギンガ)	P.626
ペンキアングル	P.202
ペンキジョイナー C型	P.132
ペンキジョイナー H型	P.136
ペンキジョイナー入隅	P.149
ペンキジョイナー出隅	P.142
ペンキ貼り巾木	P.190
ペンキ見切PPZ	P.73
ペンキ見切Z型	P.109
ペンキ見切コ型	P.89
ペンキ見切下がり壁	P.118
ペンキ用Tバー	P.79
ペンダー加工	P.641

ホ

防災シート	P.634
防虫見切 (アルミ)	P.253
防虫見切 (ビニール)	P.113
ボードカット用定木	P.616 ~
ボードコーナー (面取)	P.34 ~
ボードビス二重貼り用	P.604
ボードヤスリ	P.619
補強材	P.628
ポリフィルム	P.635
ホワイトクロス	P.634
ホワイトコーナー	P.19 ~
ホワイト目地 6	P.434
ボンデアングル	P.437
ボンデ鋼板切板	P.438

マ

巻き込み入隅	P.47
巻き込み出隅	P.36

商品名検索

間仕切見切 (アルミ)	P.231
間仕切見切 (ビニール)	P.94
マルチボンド ネオ	P.609
マルチボンド ネオ CT	P.609
マルチボンド ネオ チューブ	P.609
丸+A	P.582
丸パイプ (アルミ)	P.392 ~
丸パイプ (ステンレス)	P.429
丸パイプ (ビニール)	P.213
丸棒 (バックアップ材)	P.594
丸面 15R ~ 30R	P.38 ~
丸面コーナー	P.38 ~
丸面コ型コーナー	P.38
丸面入隅	P.47
丸面出隅 (アルミ)	P.296 ~
丸面出隅 (ステンレス)	P.403 ~
丸面出隅 (ビニール)	P.38 ~
廻り縁 15型 (スバンドレル用)	P.513
廻り縁 KS-15型 (スバンドレル用)	P.513
廻り縁 (スバンドレル用)	P.527
///	
見切 A1	P.88
見切 A3	P.87
見切 AG	P.90
見切 CX	P.115 ~
見切 EF	P.126
見切 FR	P.124
見切 FS	P.125
見切 PFL	P.114
見切 T (V)	P.97 ~
見切 V	P.108
見切 V3	P.107
見切 VW 両面テープ付	P.108
見切 ZE	P.112
見切 ZE	P.214
見切 ZM	P.112
見切 (アルミ)	P.220 ~

見切 (アルミ下がり壁)	P.257 ~
見切 (ビニール カラー)	P.89 ~
見切 (ビニール下がり壁)	P.115 ~
見切ジョイナー	P.138
見切縁 (ステンレス)	P.396 ~
見切両面テープ付	P.88
水切 (亜鉛折曲)	P.438
水切 (スバンドレル用)	P.530
溝メジ	P.588
ミドル銀牙 (ギンガ)	P.626
ミニワイヤーハンガー	P.491

△

△型 (アルミ)	P.230
無溶接ビス	P.599
無料サービス	P.670

×

目地シール	P.612
目地ジョイナー (アエン目地板)	P.434
目地足金具	P.590
目地タイプ点検口	P.555 ~
目地棒 FF	P.181
目地棒 (ステンレス)	P.590
目地用切板	P.438
メジャー	P.619
メタライナー	P.216
目違いクリップ	P.580
メンテナンス	P.663
面取アングル (アルミ)	P.362
面取アングル (ステンレス)	P.425
面取出隅 (アルミ)	P.299 ~
面取ボードコーナー	P.34 ~

モ

モール型巾木	P.352
木下地用ビス	P.605
木目アングル	P.209

商品名検索

木目入隅	P.209
木耗板ジョイナー	P.214
木レング用ボンド	P.608
木工ボンド	P.608
モルタル・コンクリート用目地材・定木	P.587

ヤ

焼付塗装	P.655
やせがくし見切	P.128

ユ

ゆか押さえ	P.585
床点検口	P.578
床部材 (アルミ シルバー)	P.585
床部材 (アルミ電解着色)	P.585
床部材 (ステンレス)	P.585
床用両面テープ	P.613
ユニクロビス	P.596 ~
湯らっくす BRF (不燃)	P.506
湯らっくす BRG (不燃)	P.506
湯らっくす EOU (スタンダード)	P.499
湯らっくす JOH (スタンダード)	P.498
湯らっくす PAL (準不燃)	P.504

ヨ

養生アングル	P.632
養生材	P.631
養生シートS	P.634
養生テープ	P.635
溶接棒	P.626
浴室天井・壁材	P.497
浴室天井・壁材湯らっくす EOU	P.499
浴室天井・壁材湯らっくす (不燃)	P.506
浴室天井材湯らっくす JOH	P.498
浴室天井材湯らっくす PAL (準不燃)	P.504

ラ

ラインモール	P.248
--------	-------

ラウンドリーフ	P.570
落下防止ワイヤー	P.575
ランナー (LGS)	P.628

リ

リーフ額×目地	P.562 ~
リーフ気密SS-K	P.566 ~
リーフ目地タイプ1	P.555 ~
リーフ目地タイプ2	P.556 ~
リーフ目地タイプ3	P.557 ~
リマー付き (ビス)	P.601
リベット加工	P.643
両面テープ	P.613

ル

ルーバー・パンチングメタル	P.579
---------------	-------

レ

レギュラーガン	P.612
---------	-------

ロ

ロールマーカー	P.635
ロックウールボンド	P.608

ワ

ワイヤークリップ	P.575
ワイヤーハンガー	P.491
ワンタッチハンガー	P.627
ワンタッチライナー10	P.210
ワンタッチライナー10カラー	P.210
ワンタッチライナー15×3	P.210

コード番号検索



このコード番号検索は、
コード番号の若い順番から
表記しています。

コードの色は

肌色	……	ビニール製
ブルー	……	アルミ製
グリーン	……	スチール製
紫	……	ステンレス製
ピンク	……	その他

に分かれています。

コード	ページ	コード	ページ	コード	ページ	コード	ページ	コード	ページ	コード	ページ	コード	ページ
01001	17	01034	40	01065	20	01102	18	01131	204	01166	20	01207	37
01004	17	01035	40	01066	20	01103	29	01132	204	01167	22	01208	37
01006	17	01036	34	01067	46	01104	27	01133	204	01168	22	01209	35
01008	17	01037	65	01068	46	01105	22	01136	34	01169	22	01210	35
01009	17	01038	64	01069	46	01106	23	01137	34	01170	22	01211	35
01011	25	01039	64	01070	31	01109	29	01138	34	01171	23	01213	18
01012	18	01040	65	01081	38	01110	30	01139	34	01172	23	01215	18
01013	18	01041	34	01082	38	01111	30	01140	34	01181	38	01216	18
01014	18	01042	34	01083	39	01112	30	01141	32	01183	38	01218	18
01015	20	01043	34	01084	39	01113	31	01142	32	01184	38	01219	18
01016	22	01044	34	01085	38	01114	31	01143	28	01185	38	01221	29
01017	23	01046	38	01086	35	01115	31	01144	28	01186	39	01223	20
01018	30	01048	39	01087	35	01116	31	01145	32	01187	39	01225	20
01019	26	01050	38	01088	35	01117	25	01146	32	01188	39	01226	20
01022	22	01052	39	01089	36	01118	26	01148	25	01189	39	01228	22
01023	22	01054	25	01090	36	01119	26	01149	25	01190	204	01230	22
01024	29	01055	30	01091	24	01120	21	01151	25	01191	204	01231	29
01025	26	01056	30	01092	24	01121	21	01152	26	01192	204	01233	29
01026	29	01057	31	01094	26	01122	21	01154	26	01193	204	01235	23
01027	27	01058	40	01095	18	01124	21	01155	26	01194	204	01237	19
01028	38	01059	40	01096	20	01125	25	01157	26	01195	204	01239	19
01029	38	01060	40	01097	25	01126	28	01158	27	01197	30	01240	19
01030	38	01061	33	01098	26	01127	24	01160	27	01198	30	01241	21
01031	38	01062	33	01099	27	01128	24	01161	28	01201	29	01243	21
01032	40	01063	19	01100	25	01129	25	01162	28	01203	29	01244	21
01033	40	01064	19	01101	18	01130	204	01165	20	01205	30	01246	21

コード番号検索

コード	ページ	コード	ページ	コード	ページ	コード	ページ	コード	ページ	コード	ページ	コード	ページ
01247	19	01322	16	07001	591	08021	632	08071	337	09071	617	20047	424
01249	19	01326	15	07002	591	08022	632		584	09072	617	20048	425
01250	19	01327	15	07003	591	08026	633	08072	183	09077	616	20055	429
01252	20	01345	16	07004	591	08029	633		337	09080	617	20056	429
01253	24	01346	16	07005	591	08030025	594		584	09081	617	20057	429
01254	24	01351	64	07006	591	08030030	594	08073	183	09085	616	20058	429
01255	64	01352	64	07007	591	08030035	594		337	09086	616	20059	429
01257	64	01353	64	07008	591	08030040	594		584	09088	616	20067	425
01259	65	01354	64	07009	591	08030050	594	08074	183	11011	19	20068	425
01261	65	01356	65	07015	591	08031001	594		337	11012	19	20069	425
01263	14	01357	65	07016	591	08031002	594		584	11013	21	20070	398
01264	16	01358	65	07017	591	08031003	594	08075	183	11014	21		414
01265	15	01359	65	07018	591	08032001	594		337	20001	396	20071	398
01267	14	01410	17	07019	591	08032002	594		584	20003	396		414
01268	16	01420	17	07030	592	08032003	594	08076	183	20004	396	20072	398
01269	15	01430	17	07031	592	08032004	594		337	20011	397		414
01270	46	01470	622	07032	592	08032005	594		584	20013	397	20081	398
01271	46	01471	622	07033	592	08046055	635	08077	183	20014	397	20082	398
01272	47	01475	622	07034	592	08046110	635		337	20015	425	20085	412
01274	47	01477	622	07035	592	08046150	635		584	20016	425	20086	412
01276	47	01501	623	07036	592	08046180	635	08089	611	20019	427	20087	412
01278	47	01502	623	07037	592	08046210	635	08090	635	20020	427	20088	412
01280	14	01511	49	07039	592	08046280	635	08092	634	20021	427	20089	412
01281	14	01512	49	07040	592	08046360	635	08093	634	20022	427	20090	398
01282	14	02005	588	07042	592	08048180	635	08094	634	20023	427	20091	398
01283	14	02006	588	07050	592	08049180	635	08095	634	20024	427	20092	398
01284	15	02007	588	07061	592	08051180	635	08111	613	20025	427	20093	398
01285	15	02008	588	07062	592	08051360	635	08112	613		584	20094	398
01286	15	02009	588	07063	592	08052000	634	08113	613	20026	427	20096	399
01287	14	03020	590	07064	592	08053090	634	09005	167		584	20097	399
01288	14	03021	590	07065	592	08053180	634	09006	167	20027	427	20098	399
01290	64	03022	590	07066	592	08054000	634	09008	167		584	20106	415
01291	64	03023	590	07067	592	08056001	634	09010	167	20028	427	20107	415
01292	65	03040	590	07068	592	08056002	634	09011	167	20029	424	20108	415
01293	65	04005	588	07069	592	08060000	635	09012	167	20030	424	20111	415
01294	64	04007	588	07070	592	08060010	635	09013	167	20031	424	20112	415
01295	64	04008	589	07072	592	08061038	635	09021	205	20032	424	20113	415
01296	65	04009	589	07073	592	08061050	635	09022	205	20033	424	20114	429
01297	65	04011	589	07081	593	08062038	635	09023	205	20034	424	20115	429
01301	33	04013	589	07082	593	08062050	635	09048	189	20035	425	20116	429
01302	33	04015	589	07083	593	08066010	613	09049	189	20036	425	20117	429
01303	33	04017	589	07084	593	08066015	613	09050	189	20037	425	20118	429
01304	33	04018	589	07085	593	08066020	613	09051	189	20038	425	20119	429
01305	33	04019	589	07086	593	08066025	613	09052	191	20039	425	20122	427
01306	33	04080	29	08002	634	08067010	613	09053	191	20041	396	20123	427
01311	64	04081	29	08008000	635	08067015	613	09054	190	20042	396		584
01312	64	04082	29	08017	632	08067020	613	09055	190	20043	396	20124	427
01313	65	04083	29	08018	632	08067025	613	09056	190	20044	396		584
01314	65	04085	29	08019	632	08067050	613	09057	191	20045	396	20125	428
01321	16	05046	618	08020	632	08071	183	09070	618	20046	396	20126	428

コード番号検索

コード	ページ	コード	ページ	コード	ページ	コード	ページ	コード	ページ	コード	ページ	コード	ページ
20127	428	22019	90	28065	379	29114	379	31063	121	31205	164	32085	202
20128	428	22020	128	28070	387	29115	379	31064	121	31980	182	32086	202
20129	428	22021	128	28071	387	29121	387	31065	121	32000	182	32087	202
20130	428	22022	128	28072	387	29122	387	31066	122	32001	133	32088	202
20131	428	28001	227	28073	387	29123	387	31067	122		182	32089	202
20132	428	28002	227	28074	387	29124	387	31068	122	32002	133	32090	211
20133	428	28003	227	28075	387	29131	391	31070	117	32003	133	33000	210
20134	428	28004	227	28081	391	29132	391	31071	117	32004	133	33001	211
20135	428	28005	244	28082	391	29133	391	31072	117	32005	133	33005	87
20136	428	28006	244	28083	391	29134	391	31073	116	32006	133	33008	87
20137	428	28007	244	28084	391	29149	265	31074	115	32007	133	33009	124
20138	428	28008	244	29068	226	29150	265	31075	115	32008	137	33010	124
20139	428	28009	267	29069	243	29151	265	31076	115		182	33011	124
20140	428	28010	267	29070	226	29152	265	31077	116	32009	137	33012	274
20141	428	28011	267	29071	226	29153	265	31078	115	32010	137	33013	274
20142	428	28012	267	29072	226	29154	266	31079	116	32011	137	33014	274
20143	428	28013	267	29073	243	29155	266	31080	116	32012	137	33015	125
20144	428	28015	367	29074	243	29156	266	31081	120	32013	137	33017	125
20145	429	28016	367	29075	243	29160	226	31082	120	32014	137	33018	125
20146	429	28017	367	29076	265	29161	226	31083	120	32015	132	33019	125
20147	429	28018	367	29077	265	29162	226	31084	118	32016	132	33020	210
20148	429	28019	367	29078	265	29163	226	31085	114	32017	132	33021	105
20149	429	28020	367	29079	265	31001	117	31086	114	32018	132	33022	105
20157	428	28021	367	29080	265	31002	117	31087	118	32019	132	33023	105
20158	428	28022	367	29081	364	31003	123	31088	118	32020	132	33024	105
20162	397	28023	367	29082	364	31004	123	31089	118	32021	132	33025	86
20163	397	28026	315	29083	364	31005	123	31091	121	32022	136	33026	86
20164	397	28027	315	29084	364	31006	83	31092	121	32023	136	33027	86
20165	397	28028	315	29085	364	31007	83	31093	121	32024	136	33028	274
20166	397	28029	315	29086	364	31008	83	31094	121	32025	136	33029	107
20172	396	28031	161	29087	364	31010	126	31095	121	32026	136	33030	85
20173	396	28032	161	29088	364	31011	126	31096	116	32027	136	33031	85
20174	396	28033	161	29089	364	31012	126	31097	115	32028	136	33032	85
20175	396	28035	319	29091	365	31013	126	31098	122	32029	131	33033	108
20176	396	28036	319	29092	365	31015	115	31099	122		164	33034	442
22002	83	28037	319	29093	365	31016	120	31100	106	32030	131	33035	442
22004	83	28041	319	29094	365	31018	120	31101	106		164	33036	442
22005	83	28043	319	29095	365	31019	120	31102	106	32031	131	33037	442
22006	83	28044	319	29096	365	31029	126	31107	119		164	33038	88
22008	90	28050	376	29097	365	31031	101	31109	119	32032	131	33039	88
22009	90	28051	376	29098	365	31033	101	31110	119		164	33040	88
22010	90	28052	376	29099	365	31034	101	31120	84	32035	131	33041	88
22011	90	28053	376	29101	376	31038	117	31121	84		164	33042	88
22012	90	28054	376	29102	376	31039	115	31122	84	32041	87	33043	88
22013	90	28059	379	29103	376	31048	115	31123	84	32042	87	33044	88
22014	90	28060	379	29104	376	31052	119	31124	84	32043	87	33045	88
22015	90	28061	379	29110	379	31058	117	31201	164	32047	107	33046	88
22016	90	28062	379	29111	379	31059	116	31202	164	32048	107	33047	88
22017	90	28063	379	29112	379	31061	121	31203	164	32049	107	33048	88
22018	90	28064	379	29113	379	31062	121	31204	164	32084	202	33049	88

コード番号検索

コード	ページ	コード	ページ	コード	ページ	コード	ページ	コード	ページ	コード	ページ	コード	ページ
33050	88	33075	95	33101	71	33154	101	33205	89	33282	104	33510	115
33051	108	33076	95	33102	97	33155	124	33207	89	33283	103	33511	115
33052	108	33077	95	33103	76	33156	124	33208	89	33286	98	33512	115
33053	108	33078	107	33104	97	33157	124	33209	89	33287	98	33513	119
33054	108	33078015	107	33105	97	33158	126	33211	87	33288	98	33514	116
33055	108	33078020	107	33106	97	33159	122	33214	103	33289	98	33515	116
33058	104	33078025	107	33107	108	33160	122	33215	109	33291	99	33516	117
33059	104	33078030	107	33108	108	33161	95	33217	109	33292	99	33517	117
33060	104	33078035	107	33109	108	33162	95	33218	109	33293	99	33518	117
33061	108	33078040	107	33110	97	33163	95	33219	109	33294	99	33521	105
33062	110	33078045	107	33111	97	33164	125	33220	105	33302	73	33522	105
33063	110	33078050	107	33112	97	33165	125	33224	103	33304	73	33523	103
33064	110	33079	107	33114	97	33166	125	33225	77	33305	73	33524	103
33065	108	33079015	107	33116	98	33167	121	33226	106	33306	73	33525	106
33066	87	33079020	107	33117	98	33168	121	33227	77	33310	82	33526	106
33067	87	33079025	107	33118	98	33169	121	33228	77	33311	82	33527	120
33067010	87	33079030	107	33119	98	33170	124	33229	77	33312	82	33528	120
33067015	87	33079035	107	33120	98	33171	124	33230	105	33313	82	33530	104
33067020	87	33079040	107	33121	106	33172	124	33231	93	33321	75	33531	104
33067025	87	33079045	107	33122	106	33173	94		151	33322	75	33535	103
33067030	87	33079050	107	33123	106	33174	94	33232	93	33323	75	33536	103
33067035	87	33080	107	33124	106	33175	94		151	33324	75	33537	103
33067040	87	33080015	107	33125	106	33176	94	33233	93	33325	75	33551	104
33067045	87	33080020	107	33126	101	33177	131		151	33402	74	33552	104
33067050	87	33080025	107	33127	101	33178	126	33235	118	33403	74	33550	104
33068	87	33080030	107	33128	101	33179	126	33237	118	33404	74	33555	104
33068010	87	33080035	107	33129	71	33180	101	33238	118	33405	74	33602	110
33068015	87	33080040	107	33130	94	33181	101	33240	105	33406	74	33604	110
33068020	87	33080045	107	33131	94	33182	101	33242	113	33408	104	33605	110
33068025	87	33080050	107	33132	71	33183	124	33244	113	33409	104	33606	110
33068030	87	33081	84	33133	71	33184	124	33245	113	33410	104	33706	106
33068035	87	33082	99	33134	71	33185	131	33247	113	33411	104	33707	106
33068040	87	33083	71	33135	85	33186	131	33249	113	33412	104	33708	106
33068045	87	33084	71	33136	85	33187	131	33250	113	33421	97	34001	442
33068050	87	33085	71	33137	85	33188	131	33256	181	33422	97	34002	442
33069	87	33086	71	33138	105	33189	131	33257	181	33423	97	34003	442
33069010	87	33087	71	33139	105	33190	131	33258	181	33424	97	34005	67
33069015	87	33088	94	33140	105	33191	131	33261	180	33425	97	34006	67
33069020	87	33089	94	33141	100	33192	166	33262	180	33432	71	34007	67
33069025	87	33090	94	33142	100	33193	166	33263	180	33433	71	34008	67
33069030	87	33091	103	33143	100	33194	166	33264	180	33434	71	34009	67
33069035	87	33092	103	33144	100	33195	49	33271	180	33435	71	34010	77
33069040	87	33093	103	33145	97	33197	55	33272	180	33502	78	34011	77
33069045	87	33094	111	33146	105	33198	55	33273	180	33503	78	34012	77
33069050	87	33095	111	33148	105	33199	55	33274	180	33504	78	34013	77
33070	84	33096	111	33149	105	33200	124	33275	180	33505	78	34014	77
33071	84	33097	84	33150	101	33201	103	33276	180	33506	78	34015	84
33072	99	33098	100	33151	101	33202	103	33277	180	33507	123	34016	74
33073	99	33099	99	33152	101	33203	103	33278	180	33508	123	34017	74
33074	99	33100	71	33153	101	33204	103	33281	104	33509	123	34018	74

コード番号検索

コード	ページ	コード	ページ	コード	ページ	コード	ページ	コード	ページ	コード	ページ	コード	ページ
34019	74	34079	76	34140	79	34205	61	34274	151	34344	77	34572	443
34020	88	34080	96	34141	93	34207	61	34276	102	34345	77	34573	443
34021	88	34081	49	34142	93	34208	61		151	34346	77	34574	443
34022	88	34082	62	34143	93	34210	59	34278	102	34352	74	34575	443
34026	108	34083	49	34145	110	34211	59		151	34353	74	34576	443
34027	108	34084	62	34146	110	34212	59	34279	102	34354	74	34577	443
34028	108	34085	57	34147	80	34214	59		151	34355	74	34578	443
34030	76	34086	57	34148	80	34215	59	34281	106	34356	74	34581	443
34031	76	34087	58	34149	80	34216	96	34283	106	34357	92	34582	443
34032	76	34088	57	34150	67	34217	96	34284	106	34359	92	34583	443
34033	76	34089	57	34151	67	34218	96	34286	111	34360	92	34584	443
34034	76	34090	58	34152	67	34219	96	34288	111	34361	91	34585	443
34036	96	34091	44	34153	67	34221	96	34289	111	34363	91	34586	443
34037	96	34092	45	34154	67	34223	96	34290	111	34364	91	34587	443
34039	72	34093	45	34155	80	34224	96	34291	66	34365	91	34588	443
34041	69	34094	44	34156	80	34225	96	34292	66	34366	138	35001	442
34042	69	34095	45	34157	80	34226	79	34293	66	34368	138	35002	442
34043	71	34096	45	34159	72	34228	79	34294	66	34369	138	35003	442
34044	72	34097	72	34160	72	34229	79	34295	66	34373	36	35006	89
34046	68	34098	76	34161	67	34230	79	34301	66	34374	36	35007	89
34047	68	34099	49	34162	67	34232	85	34302	66	34375	36	35008	89
34048	68	34100	49	34163	67	34233	85	34303	66	34383	47	35011	109
34049	68	34102	80	34164	67	34235	86	34304	66	34384	47	35013	109
34050	68	34104	80	34166	79	34236	86	34305	66	34385	47	35014	109
34051	100	34106	80	34168	79	34237	86	34306	73	34390	120	35015	143
34052	100	34107	80	34169	79	34238	85	34308	73	34391	120	35016	143
34053	100	34111	86	34170	79	34239	85	34309	73	34392	120	35017	143
34054	72	34112	86	34171	69	34240	85	34310	73	34394	76	35018	143
34055	72	34113	86	34172	69	34241	42	34312	73	34395	76	35019	143
34056	72	34114	86	34173	69	34242	42	34313	73	34396	76	35020	143
34057	82	34115	86	34174	69	34243	42	34314	73	34397	76	35021	143
34058	100	34116	91	34175	69	34244	42	34315	73	34398	76	35022	150
34059	69	34117	91	34181	69	34245	42	34316	73	34399	76	35023	150
34060	69	34118	91	34182	69	34246	42	34322	75	34500	444	35024	150
34061	69	34119	91	34183	69	34247	42	34323	75	34501	444	35025	150
34062	76	34120	91	34184	69	34248	42	34324	75	34503	444	35026	150
34063	76	34121	110	34185	100	34249	43	34325	75	34505	444	35027	150
34064	76	34123	110	34186	100	34250	43	34326	75	34506	445	35028	150
34065	96	34124	110	34187	100	34251	43	34327	72	34507	445	35029	134
34066	96	34125	85	34188	100	34252	43	34328	72	34510	445	35030	134
34067	82	34126	85	34189	100	34261	78	34329	72	34511	445	35031	134
34068	82	34127	110	34191	91	34262	78	34330	72	34561	443	35032	134
34069	72	34128	110	34193	91	34263	78	34331	72	34562	443	35033	134
34070	96	34129	110	34194	91	34264	78	34332	75	34563	443	35034	134
34073	72	34131	111	34195	106	34265	78	34333	75	34564	443	35035	134
34074	72	34133	111	34197	106	34271	102	34334	75	34565	443	35036	134
34075	72	34134	111	34198	106		151	34336	75	34566	443	35037	134
34076	72	34136	79	34201	61	34273	102	34337	75	34567	443	35038	134
34077	96	34138	79	34202	61		151	34342	77	34568	443	35039	134
34078	96	34139	79	34203	61	34274	102	34343	77	34571	443	35040	134

コード番号検索

コード	ページ	コード	ページ	コード	ページ	コード	ページ	コード	ページ	コード	ページ	コード	ページ
35041	130	35090	176	35165	159	36002	214	36054	211	36132	156	36211	209
35042	130	35091	176	35166	158	36003	208	36055	211	36133	156	36212	209
35043	130		331	35168	158	36004	194	36056	211	36134	156	36213	209
35044	130	35092	172	35169	158	36005	194	36057	211	36135	156	36221	209
35045	130	35093	173	35170	60	36006	194	36058	211	36136	156	36222	209
35046	130	35094	173		158	36007	195	36059	211	36137	156	36224	209
35047	130	35095	170	35180	160	36008	195	36060	157	36138	92	36225	209
35048	130	35096	171	35181	160	36009	196	36061	157	36139	92	36231	208
35049	130	35097	171	35182	160	36010	194	36062	157	36140	92	36232	208
35050	130	35098	177	35183	160	36011	208	36063	157	36141	205	36233	208
35051	130	35099	177	35194	440	36012	196	36064	157	36142	205	36234	208
35052	130	35100	130	35195	440	36013	208	36065	157	36143	205	36241	212
35053	156	35101	134	35196	440	36014	208	36066	156	36144	205	36242	212
35054	156	35102	130	35197	440	36015	208	36067	156	36146	204	36243	212
35055	156	35103	134	35198	49	36016	208	36068	156	36152	205	36244	212
35057	214	35104	134	35199	49	36017	208	36069	156	36153	205	36245	212
35058	214	35105	130	35200	160	36018	208	36070	213	36154	205	36247	212
35059	214	35106	140	35201	160	36019	208	36071	213	36156	156	36248	212
35060	172	35107	148	35202	160	36020	208	36072	213	36157	156	36249	212
35061	172	35123	172	35203	160	36021	206	36073	213	36158	156	36251	166
35062	172	35126	172	35204	440	36024	197	36074	213	36170	135	36252	166
35063	170	35131	170	35205	440	36025	198	36075	213	36171	135	36253	166
35064	170	35134	170	35206	440	36026	199	36076	213	36172	135	36256	166
35065	170	35138	138	35207	440	36027	199	36077	212	36173	135	36257	166
35066	170	35141	138	35211	160	36028	204	36078	212	36174	135	36258	166
35067	177	35143	138	35212	440	36029	204	36079	212	36175	135	36261	201
35068	177	35144	138	35213	160	36030	206	36080	212	36176	135	36262	201
35069	173	35145	138	35214	440	36031	206	36081	157	36177	135	36263	201
35070	173	35152	158	35215	48	36032	206	36089	211	36181	195	36264	201
35071	173	35154	158	35216	48	36033	206	36090	198	36182	196	36265	201
	329	35155	158	35217	48	36034	206	36091	212	36184	196	36266	201
35072	172	35156	60	35218	48	36035	206	36099	211	36186	197	36271	135
35074	175		158	35221	51	36036	206	36100	161	36188	198	36272	135
35075	211	35157	60	35222	51	36037	212	36101	161	36191	195	36273	135
35076	211		158	35223	51	36038	212	36102	201	36192	196	36274	135
35078	211	35158	60	35224	51	36039	212	36103	201	36193	196	36275	135
35079	174		158	35230	210	36040	212	36104	211	36195	92	36276	135
35080	174	35159	60	35231	155	36041	212	36105	211	36197	92	36277	135
35081	146		158	35233	155	36042	214	36106	197	36198	92	36281	131
35082	146	35160	60	35234	155	36043	214	36107	195	36201	85	36282	131
35083	171		159	35240	128	36044	214	36108	195		114	36283	131
	327	35161	60	35241	157	36045	214	36109	196	36202	85	36284	131
35084	171		159	35242	157	36046	214	36111	211		114	36285	131
	327	35162	60	35243	157	36047	214	36112	196	36203	85	36286	131
35085	171		159	35244	157	36048	214	36113	197		114	36287	131
35086	175	35163	60	35245	157	36049	214	36124	197	36204	85	36291	141
	330		159	35246	157	36050	157	36127	205		114	36292	141
35087	175	35164	60	35247	157	36051	211	36128	205	36207	200	36293	141
35088	175		159	36000	177	36052	211	36130	114	36209	200	36294	141
35089	176	35165	60	36001	177	36053	211	36131	207	36210	200	36295	141

コード番号検索

コード	ページ	コード	ページ	コード	ページ	コード	ページ	コード	ページ	コード	ページ	コード	ページ
36296	141	36711	216	37045	152	37086	142	37131	158	37195	58	37381	68
36297	141	36712	216	37046	152	37087	142	37132	62	37196	58	37382	68
36307	200	36713	216	37047	50	37088	142	37133	62	37197	58	37383	68
36309	200	36721	217	37048	52	37089	140	37134	48	37198	58	37384	68
36310	200	36722	217	37049	54	37090	140	37135	48	37201	62	37385	68
36312	209	36723	217	37050	141	37091	149	37136	48	37203	63	37386	68
36313	209	36724	217	37051	141	37092	149	37137	50	37205	63	37387	68
36314	209	37001	213	37052	148	37093	149	37139	50	37210	56	37388	68
36321	194	37002	213	37053	148	37094	149	37140	50	37211	56	37389	68
36322	194	37003	213	37054	148	37095	149	37141	51	37212	56	37400	48
36323	194	37004	213	37055	156	37096	149	37142	51	37213	56	37401	48
36324	194	37005	213	37056	154	37097	149	37144	51	37331	62	37402	48
36325	194	37007	112	37057	154	37098	149	37145	51	37332	62	37502	51
36326	194	37008	112	37058	154	37099	148	37146	52	37333	62	37505	48
36327	194	37009	112	37059	183	37101	145	37148	52	37334	62	37511	70
36328	194	37010	154	37060	183	37103	145	37149	52	37335	62	37512	70
36329	194	37011	112	37062	66	37104	145	37150	53	37336	62	37513	70
36330	194	37012	112	37063	66	37106	37	37151	53	37337	62	37514	70
36331	194	37013	112	37064	66	37107	37	37153	53	37338	62	37515	70
36332	194	37014	154	37065	181	37108	37	37154	53	37339	63	37516	70
36333	195	37015	154	37066	181	37109	152	37155	54	37340	63	37517	70
36334	195	37016	154	37067	184	37110	152	37157	54	37341	63	37518	70
36335	195	37017	154	37068	184	37111	50	37158	54	37342	63	37521	84
36336	195	37018	154	37069	184	37112	52	37159	45	37343	63	37522	84
36337	195	37019	154	37070	184	37113	54	37161	45	37344	63	37523	84
36338	196	37020	154	37071	61	37114	60	37162	45	37345	63	37524	84
36339	196	37021	140		159		158	37163	57	37346	63	37525	84
36340	196	37022	141	37072	61	37115	60	37164	58	37349	63	37531	99
36341	196	37023	140		159		158	37165	45	37350	63	37532	99
36342	197	37024	140	37073	112	37116	60	37166	45	37351	134	37533	99
36343	197	37025	140		214		158	37167	59	37352	130	37534	99
36344	197	37026	140	37074	112	37117	60	37168	49	37353	140	37535	99
36346	198	37027	140		214		158	37169	55	37354	148	37551	98
36348	198	37028	140	37075	112	37118	48	37170	55	37362	50	37553	98
36350	198	37029	140		214	37119	51	37171	50	37363	50	37555	98
36351	199	37030	152	37076	61	37120	53	37172	51	37364	50	37556	98
36353	199	37031	152		159	37121	55	37173	52	37365	50	38001	183
36401	203	37032	148	37077	61	37122	38	37174	53	37366	52	38002	185
36402	203	37033	148		159	37123	38	37175	54	37367	52	38003	185
36403	203	37034	148	37078	61	37124	38	37176	125	37368	52	38004	185
36404	203	37035	148		159	37125	37	37178	44	37369	52	38005	185
36405	203	37036	148	37079	61	37126	37	37179	44	37370	53	38006	188
36408	203	37037	148		159	37127	37	37180	44	37371	53	38007	188
36501	207	37038	148	37080	61	37128	60	37181	44	37372	53	38008	188
36502	207	37039	152		159		158	37185	183	37373	53	38009	186
36503	207	37040	152	37081	142	37129	60	37186	183	37374	54	38010	186
36504	207	37041	148	37082	142		158	37191	55	37375	54	38011	186
36701	216	37042	152	37083	142	37130	60	37192	55	37376	54	38012	187
36702	216	37043	152	37084	142		158	37193	55	37377	54	38013	186
36703	216	37044	148	37085	142	37131	60	37194	55	37380	68	38014	186

コード番号検索

コード	ページ	コード	ページ	コード	ページ	コード	ページ	コード	ページ	コード	ページ	コード	ページ
38015	186	38106	187	39101	142	40020	507	41062	475	41113	421	50017	296
38016	186	39001	145	39102	149	40021	507	41063	419	41114	421	50018	296
38017	186	39003	145	39103	132	40022	507		475	41115	421	50019	296
38018	186	39004	145	39104	136	40023	507	41064	419	41116	421	50020	293
38023	187	39005	145	39111	144	40024	507		475	41117	421	50021	293
38024	187	39007	146	39112	144	40025	507	41065	419	41118	421	50023	293
38025	57	39008	146	39113	144	40037	498		475	41119	421	50024	293
38026	57	39009	146	39114	144	40038	498	41066	419	44100	609	50025	293
38027	57	39011	144	39115	144	40039	498		475	44102	608	50026	313
38029	57	39012	144	39116	142	40040	498	41067	419	44103	608	50027	313
38030	57	39013	144	39117	149	40041	504		475	44104	608	50028	313
38031	58	39014	144	39121	478	40042	504	41068	419	44105	608	50030	220
38033	58	39015	144	39122	478	40043	504		475	44106	608		255
38034	58	39017	494	39123	478	40044	504	41069	419	44107	206	50031	220
38035	44	39018	494	39124	478	40060	500		475		207		255
38036	44	39021	165	39181	454	40080	500	41070	420		478	50032	220
38037	45	39022	165	39182	456	40201	499	41071	420		609		255
38039	45	39023	165	39201	453	40202	499	41072	420		623	50033	220
38040	45	39024	165	39202	453	40203	499	41073	420	44108	206		255
38041	63	39026	165	39203	453	40204	499	41074	420		207	50034	220
38042	63	39041	452	39204	453	40231	501	41075	420		609		255
38043	210	39042	454	39205	453	40232	501	41078	416		623	50035	233
38044	211	39043	452	39206	453	40233	501	41079	416	44109	206	50036	233
38045	211	39044	454	39207	453	41001	474	41080	416		207	50037	233
38046	211	39045	452	39208	453	41002	474	41081	416		211	50038	233
38047	211	39046	454	39211	455	41011	418	41082	416		609	50039	233
38048	200	39047	456	39212	455		476	41083	417		623	50040	235
38049	200	39048	456	39213	455	41012	418	41084	417	44117	611	50041	232
38071	165	39049	456	39214	455		476	41085	417	44119	609	50042	232
38072	165	39055	478	39215	455	41013	418	41086	417	44120	612	50043	232
38073	165	39057	478	39216	455		476	41087	416	44121	612	50044	232
38074	165	39058	478	39217	455	41015	419	41088	416	44122	612	50045	234
38076	165	39074	142	39218	455		477	41089	416	44123	612	50046	233
38089	510	39075	142	39221	457	41017	419	41090	416	44124	612	50047	233
38090	510	39076	142	39222	457		477	41091	416	44125	609	50048	233
38091	510	39077	142	39223	457	41021	474	41092	416	44126	610	50049	235
	531	39078	142	39224	457	41022	474	41093	416	50001	234	50050	234
38092	510	39079	142	39225	457	41031	474	41094	416	50002	234	50051	234
	531	39080	142	39226	457	41041	420	41095	416	50003	234	50052	234
38093	510	39081	149	39227	457	41042	420	41096	416	50004	234	50053	234
	531	39082	149	39228	457	41043	420	41097	416	50005	235	50054	234
38094	510	39083	149	39229	455	41050	475	41098	416	50006	235	50055	234
	531	39084	149	39230	455	41051	475	41100	416	50007	235	50056	235
38098	510	39085	149	39231	457	41052	475	41101	416	50008	235	50057	235
38099	510	39086	149	39232	457	41053	475	41102	416	50010	294	50058	235
38101	187	39087	149	40001	506	41060	419	41103	416	50011	294	50059	234
38102	187	39091	147	40002	506		475	41104	416	50013	294	50060	233
38103	187	39092	147	40003	506	41061	419	41105	416	50014	294	50061	233
38104	187	39096	146	40004	506		475	41111	421	50015	294	50062	233
38105	187	39097	146	40010	500	41062	419	41112	421	50016	296	50066	233

コード番号検索

コード	ページ	コード	ページ	コード	ページ	コード	ページ	コード	ページ	コード	ページ	コード	ページ
50067	235	50128	289	51009	223	51059	237	51114	223	52006	222	52056	261
50068	233	50130	307	51010	223	51060	237	51115	226	52007	222	52057	261
50069	233	50131	307	51011	223	51061	252	51117	226	52008	222	52058	221
50070	234	50132	307	51012	223	51062	252	51118	226	52009	312	52059	221
50071	288	50133	307	51013	223	51063	252	51119	226	52010	312	52060	272
50072	288	50134	307	51014	224	51064	252	51120	226	52011	312	52061	312
50073	288	50135	307	51015	223	51065	252	51121	225	52012	312	52062	312
50074	288	50136	307	51016	223	51066	252	51122	223	52013	312	52063	312
50075	288	50137	307	51017	223	51067	242	51123	239	52014	312	52064	312
50076	288	50138	307	51018	224	51068	242	51124	246	52015	312	52065	312
50077	288	50200	314	51019	223	51069	242	51125	246	52016	231	52066	312
50078	288	50201	314	51020	223	51070	239	51126	246	52017	231	52067	229
50079	288	50202	314	51021	223	51071	239	51127	236	52018	231		255
50080	288	50203	314	51022	224	51072	239	51128	236	52019	231	52068	229
50081	306	50215	235	51023	225	51073	239	51129	236	52020	231		255
50082	306	50217	235	51024	225	51074	239	51130	236	52021	231	52069	229
50083	306	50218	235	51025	224	51075	236	51131	236	52022	231		255
50084	306	50221	234	51026	223	51076	236	51132	236	52023	230	52070	272
50085	306	50222	234	51027	224	51077	236	51133	236		310	52071	272
50086	306	50223	234	51028	225	51079	241	51135	330	52024	230	52072	273
50087	306	50224	234		326	51080	241	51136	330		310	52073	257
50088	306	50225	234	51029	223	51081	241	51137	331	52025	230	52074	257
50089	306	50226	234	51030	224	51082	241	51138	331		310	52076	257
50090	306	50228	237	51031	224	51083	240	51140	224	52026	221	52077	257
50091	235	50229	237	51032	224	51084	240	51142	225	52027	221	52078	257
50092	235	50230	237	51033	224	51085	239	51143	223	52028	221	52079	257
50093	235	50231	237	51034	326	51086	240	51144	236	52029	221	52080	257
50101	295	50232	237	51035	326	51088	241	51145	236	52030	263	52081	257
50103	295	50233	237	51036	327	51089	242	51146	236	52031	263	52083	259
50104	295	50235	233	51037	326	51090	252	51147	236	52032	263	52084	259
50105	295	50236	233	51038	326	51091	252	51152	243	52033	263	52085	259
50106	294	50237	233	51039	327	51092	224	51153	243	52034	263	52086	261
50107	294	50238	233	51040	334	51093	224	51172	243	52035	312	52087	261
50108	294	50239	233	51041	334	51094	224	51173	243	52036	312	52088	260
50111	293	50241	242	51042	334	51095	240	51174	243	52037	264	52089	261
50113	293	50243	242	51043	241	51096	224	51181	327	52038	264	52090	261
50114	293	50244	242	51044	330	51097	225	51182	329	52039	264	52091	257
50115	293	50251	246	51045	330	51098	225	51221	253	52040	264	52092	258
50116	295	50252	246	51046	239	51099	225	51222	253	52041	263	52093	257
50117	295	50253	246	51047	331	51100	225	51223	253	52042	263	52094	258
50118	295	50254	246	51048	331	51101	247	51226	253	52043	256	52095	260
50119	295	50255	246	51049	239	51103	247	51227	253	52045	256	52096	260
50120	289	51001	223	51050	239	51104	247	51228	253	52046	256	52097	258
50121	289	51002	223	51051	237	51106	246	52001	230	52047	256	52098	257
50122	289	51003	223	51052	239	51108	246		310	52050	270	52101	258
50123	289	51004	224	51053	239	51109	246	52003	230	52051	238	52102	258
50124	289	51005	225	51054	241	51110	225		310	52052	238	52103	259
50125	289	51006	239	51056	241	51111	224	52004	230	52053	238	52104	260
50126	289	51007	239	51057	241	51112	224		310	52054	238	52105	257
50127	289	51008	223	51058	237	51113	225	52005	312	52055	261	52106	259

コード番号検索

コード	ページ	コード	ページ	コード	ページ	コード	ページ	コード	ページ	コード	ページ	コード	ページ
52107	259	52174	273	52286	269	53007	311	53068	316	53128	299	53192	316
52108	258	52175	273	52287	269	53008	311	53069	316	53129	299	53193	316
52109	258	52176	273	52290	228	53009	299	53070	316	53130	299	53196	317
52111	268	52177	273	52292	228	53010	300	53071	316	53131	300	53197	317
52113	268	52178	273	52293	228	53011	300	53072	316	53134	300	53198	317
52114	268	52179	273	52294	228	53012	299	53073	316	53135	300	53199	317
52115	262	52180	273	52296	245	53013	299	53074	316	53136	300	53200	317
52117	262	52181	273	52298	245	53014	301	53075	316	53138	300	53201	318
52118	262	52182	273	52299	245	53015	304	53076	318	53140	300	53202	318
52119	262	52183	266	52300	245	53016	304	53077	332	53141	301	53203	298
52121	221	52184	266	52302	269	53021	222	53078	332	53143	301	53204	298
52122	221	52185	266	52304	269	53022	222	53079	332	53145	301	53205	298
52123	221	52187	260	52305	269	53023	222	53080	332	53146	301	53206	298
52124	221	52188	263	52306	269	53024	222	53081	317	53148	301	53207	298
52125	222	52192	266	52311	270	53025	222	53082	332	53149	301	53211	229
52126	220	52197	266	52312	270	53026	240	53083	317	53150	301	53213	229
	255	52201	264	52315	262	53027	240	53085	317	53151	303	53214	229
52128	220	52202	264	52317	262	53028	240	53086	318	53152	303	53216	246
	255	52203	264	52318	262	53029	222	53087	318	53153	302	53218	246
52129	220	52204	264	52319	262	53030	222	53088	318	53154	302	53219	246
	255	52205	264	52320	263	53031	228	53089	318	53155	302	53220	240
52130	221	52206	263	52321	271	53033	228	53090	318	53156	302	53221	237
52131	221	52207	236		450	53034	228	53091	317	53157	302	53222	237
52132	254	52208	263	52322	271	53036	241	53093	317	53158	302	53223	237
52133	254	52209	263		450	53038	241	53094	317	53159	302	53224	237
52134	254	52210	263	52515	249	53039	241	53095	317	53160	302	53225	238
52135	254	52211	229	52516	249	53040	388	53096	479	53164	296	53226	238
52136	254	52213	229	52517	249	53041	388	53097	479	53165	296	53231	256
52137	254	52214	229	52518	249	53042	388	53098	479	53166	296	53232	256
52138	222	52221	334	52519	249	53043	388	53099	156	53167	296	53233	256
52139	222	52222	334	52520	249	53044	388		181	53168	303	53235	322
52145	221	52223	334	52521	249	53046	388		317	53169	303	53236	322
52146	221	52251	232	52522	249	53047	388	53100	337	53170	303	53237	322
52147	254	52252	232	52523	249	53048	388	53101	337	53171	317	53238	322
52148	254	52253	232	52525	248	53049	388	53102	337	53173	317	53239	322
52149	254	52255	238	52526	248	53050	388	53103	287	53174	317	53241	324
52150	254	52256	238	52527	248	53051	388	53104	287	53175	317	53242	324
52151	238	52263	240	52528	248	53052	388	53105	287	53176	317	53243	324
52153	238	52264	240	52529	248	53053	388	53106	287	53177	317	53244	324
52154	238	52265	240	52530	248	53054	388	53108	287	53178	317	53245	324
52156	254	52271	228	52531	248	53055	329	53109	287	53179	317	53261	282
52160	322	52273	228	52532	248	53056	329	53112	287	53181	304	53262	282
52161	322	52274	228	52533	248	53058	316	53115	287	53182	304	53263	282
52166	273	52275	228	53000	297	53059	316	53116	337	53183	304	53264	282
52167	273	52277	245	53001	311	53060	316	53117	337	53184	315	53281	223
52168	273	52279	245	53002	297	53062	316	53118	337	53186	315	53282	224
52169	273	52280	245	53003	311	53063	316	53119	337	53187	315	53283	224
52171	273	52281	245	53004	297	53064	316	53121	299	53189	297	53284	225
52172	273	52283	269	53005	297	53066	316	53123	299	53190	297	53285	239
52173	273	52285	269	53006	479	53067	316	53125	299	53191	297	53286	258

コード番号検索

コード	ページ	コード	ページ	コード	ページ	コード	ページ	コード	ページ	コード	ページ	コード	ページ
53501	292	54042	338	54095	282	54178	276	54236	279	55004	230	55053	461
53502	292	54043	338	54096	282	54179	276	54237	279		311	55054	461
53503	292	54044	338	54097	282	54180	276	54238	279	55005	230	55056	461
53504	292	54051	283	54098	282	54181	276	54239	284		311	55057	461
53505	292	54052	283	54099	282	54182	276	54240	284	55006	230	55058	461
53511	320	54053	283	54100	282	54183	276	54241	284		311	55059	461
53512	320	54054	283	54101	285	54184	276	54242	284	55007	230	55064	322
53513	320	54055	283	54102	285	54186	276	54243	284		311	55065	322
53520	292	54056	283	54103	285	54187	276	54244	284	55008	230	55066	280
53521	292	54057	283	54104	285	54189	276	54245	284		311	55067	280
53522	292	54058	283	54106	285	54191	282	54246	284	55012	290	55068	280
53523	292	54059	283	54109	285	54192	282	54247	284	55013	290	55069	280
53524	292	54060	283	54112	285	54193	282	54250	278	55014	290	55070	281
54001	238	54061	283	54115	285	54194	282	54251	278	55015	290	55071	281
54002	238	54062	283	54116	221	54196	282	54252	278	55016	290	55072	281
54003	238	54063	283		280	54197	282	54253	278	55017	290	55073	281
54004	238	54064	283	54117	221	54199	282	54261	328	55018	290	55074	281
54006	277	54065	283		280	54200	278	54263	328	55019	290	55075	281
54007	277	54066	283	54118	221	54201	278	54265	326	55020	290	55076	281
54008	277	54067	283		280	54202	278	54268	326	55022	290	55077	339
54009	277	54068	277	54119	221	54203	278	54301	220	55023	290	55079	339
54010	277	54070	462		280	54204	278	54303	220	55024	290	55080	315
54011	277		468	54121	229	54205	278	54304	220	55026	290	55081	315
54012	277	54071	466	54122	229	54206	278	54305	220	55029	308	55082	315
54013	277		468	54123	229	54207	278	54311	220	55030	308	55083	315
54014	277	54072	464	54124	229	54208	278	54313	220	55031	308	55084	315
54015	277		466	54126	222	54210	284	54314	220	55032	308	55085	315
54017	277	54073	462		280	54211	284	54315	220	55033	308	55086	315
	338		468	54129	222	54212	284	54321	339	55034	308	55088	366
54021	277	54074	464		280	54213	284	54322	339	55035	308	55089	366
54023	277		466	54132	222	54214	284	54323	339	55036	308	55090	366
54025	277	54075	338		280	54215	284	54324	339	55037	308	55091	366
	338	54076	338	54135	222	54216	284	54511	230	55038	308	55092	366
54026	277	54077	338		280	54217	284		310	55039	308	55093	366
	338	54078	339	54139	287	54218	284	54512	230	55040	308	55094	366
54027	277	54079	338	54140	287	54221	286		310	55042	308	55095	366
	338	54081	276	54141	287	54222	286	54513	230	55043	308	55096	366
54028	328	54082	276	54142	287	54223	286		310		472	55097	366
54030	328	54083	276	54143	287	54224	286	54514	230	55044	344	55101	281
54031	328	54084	276	54144	287	54225	286		310		470	55102	281
54032	329	54085	276	54145	287	54226	339	54515	230	55045	230	55103	281
54033	328	54086	276	54146	291	54227	339		310	55046	460	55104	281
54034	328	54087	276	54149	291	54228	339	54516	230	55047	460	55105	281
54035	277	54088	276	54152	291	54229	339		310	55048	460	55106	281
54036	283	54089	276	54166	309	54230	279	54517	230		470	55107	281
54037	306	54090	276	54169	309	54231	279		310		472	55108	281
54038	288	54091	282	54172	309	54232	279	55002	230	55049	458	55132	336
54039	288	54092	282	54175	276	54233	279		311	55050	461	55133	336
54040	306	54093	282	54176	282	54234	279	55003	230	55051	461	55134	336
54041	338	54094	282	54177	276	54235	279		311	55052	458	55140	336

コード番号検索

コード	ページ	コード	ページ	コード	ページ	コード	ページ	コード	ページ	コード	ページ	コード	ページ
55141	336	55218	345	55315	280	56046	355	56111	354	56186	357	56256	357
55146	181		473	55316	280	56047	363	56112	363	56187	357	56257	358
55147	336	55225	473	55317	280	56048	363	56113	354	56188	357	56258	358
55148	336	55226	473	55318	280	56053	363	56114	354	56189	358	56259	358
55171	458	55227	473	55319	280	56055	358	56115	354	56190	358	56260	370
55172	460	55228	473	55322	291	56057	372	56116	354	56191	368	56261	370
55173	462	55229	473	55323	291	56059	372	56117	363	56192	368	56262	370
	468	55230	473	55324	291	56062	372	56118	362	56193	368	56263	370
55174	464	55250	446	55325	291	56064	370	56119	362	56194	368	56264	371
	466	55251	446	55326	291	56069	369	56123	362	56196	368	56265	371
55176	462	55252	446	55327	291	56070	369	56126	362	56197	368	56266	371
	468	55253	446	55328	291	56071	369	56127	363	56198	368	56267	371
55178	464	55260	449	55329	291	56072	370	56128	363	56199	368	56268	371
	466	55261	449	55332	309	56074	371	56129	356	56201	357	56269	371
55180	345	55262	449	55333	309	56076	370	56130	356	56202	359	56270	372
	472	55263	447	55334	309	56078	362	56131	372	56203	359	56271	372
55181	345	55265	447	55335	309	56079	362	56132	370	56204	359	56272	372
	472	55266	447	55336	309	56080	459	56133	370	56205	359	56273	372
55182	345	55267	447	55337	309	56081	459	56134	370	56206	361	56274	372
	472	55271	447	55338	309	56082	459	56135	370	56207	361	56275	373
55184	459	55272	447	55339	309	56083	459	56136	370	56208	361	56276	373
55185	459	55273	447	56001	363	56084	459	56137	370	56210	373	56277	374
55186	461	55274	447	56002	363	56085	459	56142	370	56211	373	56278	374
55187	461	55280	446	56003	363	56086	459	56144	370	56212	373	56280	375
55188	463	55281	446	56004	363	56087	459	56145	370	56213	373	56281	375
55189	469	55282	446	56005	363	56088	250	56150	371	56214	360	56282	377
55190	465	55283	446	56006	363	56090	471	56153	371	56215	360	56283	377
55191	465	55284	446	56007	358		473	56154	371	56216	360	56284	377
	467	55285	446	56008	359	56091	471	56155	372	56217	360	56285	377
55193	463	55286	447	56010	356	56092	471	56157	375	56218	362	56286	377
55194	463	55287	447	56012	363		473	56163	371	56223	362	56287	378
	469	55288	447	56013	363	56093	471	56164	372	56226	362	56288	378
55195	465	55289	447	56014	356	56094	471	56165	372	56227	362	56289	378
55196	465	55292	447	56016	355		473	56166	371	56231	355	56290	378
	467	55294	447	56017	357	56095	344	56168	373	56232	355	56291	378
55197	463	55295	446	56018	355		471	56171	371	56233	355	56292	378
	469	55296	447	56021	354	56096	471	56172	370	56234	355	56293	378
55198	467	55297	447	56022	354		473	56173	371	56235	356	56294	378
55199	467	55299	446	56023	354	56097	369	56174	370	56236	356	56295	378
55202	469	55302	286	56024	354	56098	344	56175	370	56238	374	56296	378
55203	345	55303	286	56025	356		471	56176	371	56239	374	56297	378
	473	55304	286	56026	354	56101	369	56177	371	56240	374	56298	378
55204	345	55305	286	56028	354	56102	369	56178	372	56241	373	56299	378
	473	55306	286	56032	354	56103	369	56179	370	56242	373	56300	378
55210	345	55307	286	56034	354	56104	369	56180	370	56249	354	56301	378
	473	55308	286	56036	354	56105	354	56181	370	56251	354	56302	378
55211	345	55309	286	56040	355	56106	354	56182	370	56252	355	56303	378
	473	55312	280	56043	355	56107	355	56183	357	56253	355	56304	378
55217	345	55313	280	56044	354	56108	355	56184	357	56254	355	56305	378
	473	55314	280	56045	355	56110	354	56185	357	56255	357	56306	380

コード番号検索

コード	ページ	コード	ページ	コード	ページ	コード	ページ	コード	ページ	コード	ページ	コード	ページ
56307	380	56359	393	57050	470	57101	491	57193	485	58053	320	58100	251
56308	380	56360	393	57051	344	57102	491	57194	485	58054	320		394
56309	380	57001	495		470	57103	491	57201	486	58055	320	58101	251
56310	380	57002	495	57052	471	57104	491	57202	486	58056	285		394
56311	380	57003	495	57053	471	57110	482	57203	486	58057	285	58102	251
56312	380	57004	495	57054	344	57111	484	57204	486	58058	285		394
56313	381	57005	495		471	57112	484	57205	486	58059	323	58103	251
56314	381	57006	319	57055	344	57113	486	57206	486	58060	323		394
56315	381	57007	319		471	57114	486	57208	482	58061	322	58105	250
56316	381	57008	319	57056	471	57115	489	57209	482	58062	384	58107	250
56317	381	57009	319	57057	471	57116	489	57210	488	58063	381	58108	250
56318	381	57010	482	57058	344	57117	484	57211	488	58064	381	58109	250
56319	381	57011	484		471	57118	484	57219	492	58065	280	58111	339
56320	382	57012	484	57059	344	57121	485	57221	482	58066	381		394
56321	382	57013	486		471	57122	488		488	58068	384	58112	339
56322	382	57014	486	57061	463	57123	485		490	58069	384		394
56323	383	57015	489	57063	465	57124	485	57996	392	58070	381	58113	339
56324	383	57016	489	57064	463	57127	482	57997	392	58072	385		394
56325	384	57017	484		469	57128	486	57998	392	58073	323	58231	320
56326	384	57018	484	57066	465	57129	482	57999	393	58074	323	58232	320
56327	384	57019	482		467	57130	487	58012	377	58075	323	58233	285
56328	384	57020	482	57068	463	57131	487	58013	377	58076	323	58235	319
56329	384	57021	484	57069	469	57132	483	58014	377	58077	323	58251	335
56330	384	57022	484	57070	465	57133	483	58016	377	58078	323	58252	335
56331	384	57023	486	57071	467	57134	489	58017	377	58079	323	58256	335
56332	385	57024	486	57072	469	57135	489	58018	377	58080	323	58257	335
56333	385	57025	489	57073	463	57136	489	58019	377	58081	390	58261	390
56334	385	57026	489	57074	469	57137	482	58023	377	58082	390	58262	390
56335	385	57027	484	57075	467	57138	482	58024	378	58083	390	58263	390
56336	385	57028	484	57076	465	57139	488	58025	377	58084	389	58264	389
56337	385	57029	491	57078	463	57140	486	58026	377	58085	390	58265	390
56338	386	57030	490		469	57141	486	58027	377	58086	389	58266	390
56340	386	57031	490	57079	465	57145	488	58028	377	58087	390	58267	390
56341	388	57032	490		467	57146	488	58029	377	58088	389	59001	268
56342	390	57033	490	57080	463	57150	487	58030	377	58089	389	59002	268
56343	390	57034	490		469	57151	487	58031	377	58090	250	59003	268
56344	390	57035	490	57081	465	57153	483	58032	377	58091	250	59004	268
56345	390	57036	492		467	57154	483	58038	378	58092	250	59017	341
56346	389	57037	492	57082	467	57155	487	58040	320	58093	250	59018	341
56348	392	57038	492	57088	482	57156	487	58041	320		394	59031	527
56349	392	57039	492	57089	482	57157	483	58042	285	58094	250	59032	527
56350	392	57040	491	57090	493	57158	483	58043	380		394	59033	527
56351	392	57041	491	57091	493	57170	494	58044	380	58095	250	59034	513
56352	392	57042	491	57092	488	57171	494	58046	380		394		527
56353	392	57043	492	57093	488	57172	494	58047	380	58096	250	59035	527
56354	392	57045	488	57095	493	57180	181	58048	380		394	59036	528
56355	392	57046	488	57096	493	57181	181	58049	320	58098	251	59037	528
56356	392	57047	493	57097	493	57182	181	58050	320		394	59038	528
56357	392	57048	493	57098	493	57191	485	58051	320	58099	251	59039	528
56358	393	57050	344	57100	491	57192	485	58052	320		394	59040	529

コード番号検索

コード	ページ	コード	ページ	コード	ページ	コード	ページ	コード	ページ	コード	ページ	コード	ページ
59041	529	59153	351	60051	520	60180	532	60233	535	61030	336	61193	538
59042	529	59160	334	60052	520	60181	532	60234	535	61031	336	61194	538
59043	529	59161	334	60053	520	60182	532	60235	535	61034	532	61195	538
59044	529	59162	334	60054	520	60183	532	60236	535	61035	532	61196	538
59045	529	59170	536	60058	521	60184	532	60237	535	61036	532	61197	538
59046	529	59171	536	60059	521	60185	532	60238	535	61037	534	61198	538
59047	530	59172	536	60061	521	60187	533	60239	535	61038	534	61201	544
59048	531	59173	536	60062	521	60188	533	60240	535	61039	534	61202	544
59049	507	59174	536	60063	521	60189	533	60241	534	61041	532	61203	544
	531	59175	536	60064	521	60190	533	60242	534	61043	532	61204	544
59050	510	59176	536	60066	521	60191	533	60243	534	61045	532	61205	544
	531	59177	536	60067	521	60192	533	60244	534	61047	534	61301	576
59051	510	59178	536	60068	521	60194	533	60245	535	61049	534	61302	576
	531	59179	536	60069	521	60195	533	60246	535	61051	534	61303	576
59052	510	59180	536	60078	527	60196	533	60247	535	61057	343	61304	576
	531	59181	536	60081	513	60197	533	60248	535	61058	343	61501	585
59053	510	59194	313		527	60198	533	60280	534	61059	343	61502	585
	531	60001	517	60082	527	60199	533	60281	534	61061	479	61503	585
59067	247	60002	518	60088	341	60201	532	60282	534	61068	479	61504	585
59069	513	60003	518	60089	341	60202	532	60283	534	61069	479	61505	585
	530	60004	518	60091	346	60203	532	60284	534	61070	479	61506	585
59073	513	60005	518	60092	346	60204	532	60285	534	61071	343	61507	585
	527	60010	582	60093	346	60205	532	60287	535	61072	343	61508	585
59079	513	60011	582	60096	340	60206	532	60288	535	61073	343	61521	585
	529	60012	582	60097	340	60207	532	60289	535	61074	343	61522	585
59082	530	60013	582	60098	340	60208	532	60290	535	61075	343	61523	585
59083	530	60014	582	60121	340	60209	533	60291	535	61076	343	61524	585
59085	530	60015	582	60122	340	60210	533	60292	535	61084	566	61525	585
59086	530	60016	582	60123	340	60211	533	60294	535	61084343	567	61526	585
59088	309	60021	512	60124	340	60212	533	60295	535	61085	566	62023	548
59089	291		514	60125	340	60213	533	60296	535	61085343	567	62024	548
59090	528	60022	514	60126	340	60214	533	60297	535	61086	566	62028	548
59092	528	60024	512	60131	342	60215	533	60298	535	61086343	567	62028343	549
59093	513		514	60132	342	60216	533	60299	535	61087	566	62029	548
	528	60025	514	60133	342	60217	532	61001	348	61087343	567	62030	548
59095	313	60026	512	60141	342	60218	532	61002	348	61090	538	62058	573
59096	313		515	60142	342	60219	532	61003	348	61091	538	62059	573
59097	313	60027	515	60143	342	60220	532	61004	348	61092	538	62060	573
59101	485	60028	515	60147	342	60221	533	61005	348	61093	538	62062	573
59102	488	60029	515	60148	342	60222	533	61006	348	61094	538	62063	573
59111	485	60031	515	60149	342	60223	533	61007	349	61095	538	62064	573
59112	488	60032	516	60161	340	60224	533	61008	349	61096	538	62072	548
59131	347	60033	516	60162	340	60225	534	61009	349	61097	538	62073	548
59133	347	60034	516	60163	340	60226	534	61023	352	61180	538	62074	548
59136	347	60035	516	60164	340	60227	534	61024	352	61181	538	62074343	549
59137	347	60036	516	60165	340	60228	534	61025	335	61182	538	62075	548
59141	347	60037	517	60166	340	60229	534	61026	335	61183	538	62075343	549
59142	347	60038	517	60167	340	60230	534	61027	350	61184	538	62076	548
59151	351	60039	517	60168	340	60231	534	61028	350	61185	538	62076343	549
59152	351	60040	517	60169	340	60232	534	61029	350	61186	538	62080	548

コード番号検索

コード	ページ	コード	ページ	コード	ページ	コード	ページ	コード	ページ	コード	ページ	コード	ページ
62080343	549	62193206	540	62312	543	62623	551	62673	569	62727	552	62777	565
62081	571	62193209	540	62313	543	62624	552	62674	569	62728	553	62778	565
62082	571	62193212	540	62315	543	62625	552	62675	569	62729	553	62779	565
62083	571	62194256	540	62316	543	62626	552	62676	569	62730	551	62780	564
62084	550	62194259	540	62317	543	62627	553	62681	571	62731	551	62781	564
62085	550	62194262	540	62318	543	62628	553	62682	571	62732	551	62782	564
62086	550	62195215	540	62319	543	62629	551	62683	571	62733	552	62783	564
62087	550	62196265	540	62321	543	62630	551	62684	550	62734	552	62784	568
62090	555	62197315	540	62322	543	62631	551	62685	550	62735	552	62785	568
62091	555	62198465	540	62323	543	62632	552	62686	550	62736	553	62786	568
62092	555	62199615	540	62324	543	62633	552	62687	550	62737	553	62787	568
62093	555	62268	574	62325	543	62634	552	62688	553	62738	551	62788	569
62095036	540	62269	574	62327	543	62635	553	62689	553	62739	551	62789	569
62095039	540	62270	574	62328	543	62636	553	62690	553	62740	551	62790	569
62095042	540	62271	574	62329	543	62637	551	62691	551	62741	552	62791	569
62096036	540	62272	574	62330	543	62638	551	62692	551	62742	552	62792	569
62096039	540	62273	574	62331	543	62639	551	62693	551	62743	552	62793	569
62096042	540	62274	574	62474	554	62640	552	62694	570	62744	553	62794	554
62097036	540	62275	574	62475	554	62641	552	62695	570	62745	553	62795	554
62097039	540	62276	574	62476	554	62642	552	62696	570	62746	551	62796	554
62097042	540	62277	574	62501	552	62643	553	62697	572	62747	551	63012	435
62102	558	62278	574	62502	552	62644	553	62698	572	62748	551	63013	435
62103	558	62279	574	62503	552	62645	551	62699	572	62749	552	63030	435
62104	558	62280	574	62504	553	62646	551	62700	572	62750	552	63031	435
62105	558	62281	574	62506	552	62647	551	62701	578	62751	552	63032	435
62106	575	62282	574	62507	552	62648	552	62702	578	62752	553	63033	435
62107	575	62283	574	62508	552	62649	552	62703	578	62753	553	63052	434
62108	555	62285	542	62509	553	62650	552	62704	552	62754	551	63060	438
62109	555	62286	542	62510	552	62651	553	62705	552	62755	551	63087	438
62110343	549	62287	542	62511	552	62652	553	62706	552	62756	551		629
62115	562	62288	542	62512	552	62653	560	62707	553	62757	552	63088	438
62115343	563	62289	542	62513	553	62654	560	62708	552	62758	552		629
62116	562	62291	542	62521	551	62655	560	62709	552	62759	552	63089	438
62116343	563	62292	542	62522	551	62656	560	62710	552	62760	553		629
62117	562	62293	542	62601	551	62657	560	62711	553	62761	553	63090	438
62117343	563	62294	542	62602	551	62658	560	62712	552	62762	565		629
62118	562	62295	542	62604	551	62659	560	62713	552	62763	565	63097	629
62118343	563	62297	542	62605	551	62660	560	62714	552	62764	565	63098	629
62180	553	62298	542	62607	551	62661	560	62715	553	62765	565	63100	415
62181	553	62299	542	62608	551	62662	560	62716	551	62766	565	63101	415
62182	553	62300	542	62609	551	62663	560	62717	551	62767	565	63102	415
62184	551	62301	542	62610	551	62664	560	62718	551	62768	569	63103	411
62185	551	62303	542	62611	551	62665	565	62719	551	62769	569	63105	411
62186	551	62304	542	62612	552	62666	565	62720	551	62770	569	63106	411
62187	560	62305	542	62613	552	62667	565	62721	551	62771	569	63107	411
62188	560	62306	542	62614	552	62668	565	62722	551	62772	569	63111	414
62189	560	62307	542	62615	553	62669	565	62723	551	62773	569	63112	414
62190	570	62309	543	62616	553	62670	565	62724	551	62774	565	63113	414
62191	570	62310	543	62621	551	62671	569	62725	552	62775	565	63114	414
62192	570	62311	543	62622	551	62672	569	62726	552	62776	565	63115	414

コード番号検索

コード	ページ	コード	ページ	コード	ページ	コード	ページ	コード	ページ	コード	ページ	コード	ページ
63116	414	63192	17	64043	402	64202	406	66005	596	66062	597	66132	603
63120	411		436	64044	402	64203	406	66006	596	66063	597	66135	598
63122	411	63193	437	64045	402	64204	406	66007	597	66064	597	66135200	598
63123	411	63194	437	64046	402	64206	405	66008	597	66065	597	66136	598
63124	411	63195	437	64047	402	64208	405	66009	597	66067	597	66137	598
63125	426	63196	437	64051	407	64209	405	66015	601	66068	597	66138	598
63126	426	63197	437	64052	407	64210	405	66016	601	66069	604	66139	598
63127	426	63198	437	64053	407	64221	402	66017	601	66070	605	66140	601
63131	426	63199	437	64054	407	64222	402	66018	601	66071	605	66142	601
63132	426	63201	432	64055	403	64223	403	66019	601	66072	605	66143	601
63133	426	63202	432	64056	403	64224	403	66020	606	66073	605	66144	601
63134	426	63203	432	64057	403	64225	404	66021	606	66074	605	66145	601
63135	426	63204	432	64058	403	64226	405	66022	606	66075	605	66146	596
63136	426	63205	432	64060	403	64227	405	66023	606	66076	605	66147	597
63137	426	63206	432	64061	403	64228	406	66024	606	66077	605	66148	597
63138	426	63211	432	64062	403	64229	406	66025	606	66078	605	66149	596
63139	426	63212	432	64063	403	65003	627	66026	606	66079	604	66150	605
63141	424	63213	432	64064	404	65006	627	66027	606	66080	599	66151	605
63142	424	63214	432	64065	404	65008	627	66028	606	66081	599	66152	605
63143	427	63215	432	64066	404	65012	627	66029	606	66082	599	66153	596
63145	427	63216	432	64067	404	65013	627	66030	606	66084	605	66154	597
63146	427	63241	438	64070	408	65015	627	66031	606	66085	605	66155	597
63147	427	63242	438	64071	408	65016	627	66033	600	66086	605	66156	597
63150	433	63243	438	64072	408	65019	627	66034	600	66087	605	66157	597
63151	433	63244	438	64073	408	65020	627	66035	600	66088	605	66158	597
63152	433	63245	438	64074	409	65027	627	66036	600	66089	605	66159	597
63153	433	63251	438	64075	409	65032	581	66037	600	66090	605	66160	598
63154	433	63252	438	64076	409		627	66038	600	66091	605	66161	598
63155	433	63253	438	64077	409	65033	581	66039	600	66092	605	66162	598
63156	433	63254	438	64081	405		627	66040	600	66093	599	66163	598
63157	433	63255	438	64082	405	65035	628	66041	600	66094	599	66164	602
63158	433	63261	434	64083	405	65037	628	66042	600	66095	598	66165	602
63159	433	63262	434	64084	405	65040	575	66043	600	66096	598	66170	598
63160	433	63263	434	64085	406	65042	575	66044	600	66097	598	66171	598
63161	433	63264	434	64086	406	65048	628	66045	600	66098	597	66172	598
63166	434	63265	434	64087	406	65049	628	66047	601	66099	597	66177	598
63167	434	63266	434	64088	406	65050	628	66048	601	66116	606	66178	599
63168	434	63271	440	64091	410	65051	628	66049	601	66117	606	66179	599
63180	438	63272	440	64092	410	65052	628	66050	596	66118	606	66181	599
63181	436	63273	440	64093	410	65053	628	66051	597	66121	606	66182	599
63182	436	64030	538	64094	410	65054	628	66052	596	66122	606	66183	599
63183	436	64031	538	64095	410	65056	628	66053	596	66123	606	66184	599
63184	436	64032	538	64096	410	65058	628	66054	597	66124	606	66186	596
63185	436	64033	538	64097	410	65073	598	66055	596	66125	603	66187	597
63186	436	64034	538	64098	410	65073200	598	66056	596	66126	603	66188	596
63187	436	64035	538	64101	408	65095	606	66057	596	66127	603	66189	596
63188	437	64036	538	64102	408	65097	606	66058	596	66128	603	66191	596
63189	437	64040	402	64103	408	65098	606	66059	597	66129	603	66192	596
63190	436	64041	402	64104	408	65905	626	66060	597	66130	603	66195	597
63191	436	64042	402	64201	406	66004	596	66061	597	66131	603	66196	597

コード番号検索

コード	ページ	コード	ページ	コード	ページ	コード	ページ	コード	ページ	コード	ページ	コード	ページ
66201	597	66510	619	71032	564	76006	626	79045	452	79099	454	79143	180
66202	596	66511	619	71033	564	76007	626		458		456	79144	336
66203	596	66520	619	71035	568	79001	274	79046	470		460	79145	336
66204	596	66521	619	71036	568	79002	274		472		462	79146	338
66205	596	66530	619	71037	568	79003	274	79047	344		464	79147	338
66206	597	66531	619	71038	568	79004	274		470		466	79148	182
66207	597	67001	580	71040	569	79005	274	79048	344		468		338
66208	601	67005	580	71041	569	79006	274		470	79101	335	79149	338
66209	601	67010	580	71042	569	79011	127	79049	344		472	79152	346
66210	602	67015	580	71043	569	79012	127		470	79102	335	79153	346
66211	601	67021	580	71044	569	79013	127	79051	460		472	79154	346
66212	602	67022	580	71045	569	79014	127	79052	460	79103	335	79155	342
66213	605	67023	580	71046	556	79015	127	79053	458		472	79156	342
66214	605	67025	580	71047	556	79016	127	79054	458	79105	345	79157	342
66215	605	67026	580	71048	556	79020	474	79055	470		472		
66220	602	67028	580	71049	556	79021	474		472	79106	345		
66230	602	67029	580	71050	558	79022	474	79056	344		472		
66233	602	67030	580	71051	558	79023	474		470	79107	345		
66234	602	67037	580	71052	558	79024	474	79057	344		472		
66235	602	67042	580	71053	558	79025	418		470	79110	452		
66236	601	67061	581	71054	560		476	79058	344	79111	452		
66237	601	67080	581	71055	560	79026	418		470	79112	454		
66238	601	67082	581	71056	560		476	79059	462	79113	454		
66240	601	67083	581	71057	560	79027	418		468	79114	456		
66241	601	67088	581	71058	560		476	79060	466	79115	456		
66242	601	67091	581	71059	560	79028	419		468	79117	166		
66243	601	67092	581	71061	557		477	79061	464	79118	166		
66254	602	67093	581	71062	557	79029	419		466	79119	166		
66255	602	70051	519	71063	557		477	79062	462	79120	420		
66256	602	70052	519	71064	557	79033	272		468	79121	420		
66257	602	70053	519	71065	559	79034	272	79063	464	79122	420		
66324	603	70054	519	71066	559	79035	273		466	79129	186		
66351	601	70055	519	71067	559	79036	272	79069	188	79130	186		
66352	601	71010	565	71068	559	79040	454	79080	478	79131	186		
66356	601	71011	565	71069	561		460	79085	479	79132	187		
66357	601	71012	565	71070	561	79041	454	79089	479	79133	187		
66358	601	71013	565	71071	561		460	79091	456	79134	187		
66359	601	71014	565	71072	561	79042	454		462	79135	418		
66360	601	71015	565	71073	561		456		464		476		
66370	601	71016	560	71074	561		460		466	79136	418		
66380	601	71017	560	71075	561		462		468		476		
66386	601	71018	560	71076	561		464	79092	343	79137	418		
66387	601	71020	554	71077	561		466	79093	343		476		
66390	604	71021	554	71078	561		468	79094	456	79138	418		
66391	604	71022	554	71079	561		470		462		476		
66395	604	71023	554	71080	561		472		464	79139	418		
66396	604	71024	554	76002	626	79043	452		466		476		
66400	602	71025	554	76003	626		458		468	79140	180		
66410	602	71030	564	76004	626	79044	452	79095	343	79141	180		
66420	602	71031	564	76005	626		458	79098	458	79142	180		

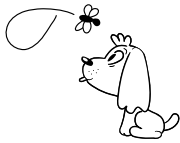
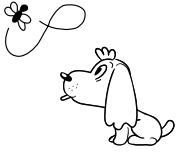

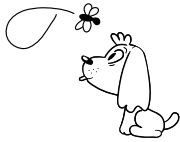
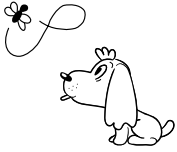



本 社：〒171-0021 東京都豊島区西池袋1丁目11-1
メトロポリタンプラザビル17F
TEL(03)5992-6411 FAX(03)5992-6422

札幌営業所：〒003-0873 札幌市白石区米里3条2丁目1-41
TEL(011)871-6411 FAX(011)871-6412

東北営業所：〒983-0043 仙台市宮城野区萩野町3丁目13-4
TEL(022)236-6411 FAX(022)236-6412

千葉営業所：〒260-0001 千葉市中央区都町2丁目19-7
TEL(043)234-5351 FAX(043)234-5352

北関東営業所：〒331-0823 さいたま市北区日進町3丁目678-1
TEL(048)661-3611 FAX(048)661-3612

東京営業所：〒171-0021 東京都豊島区西池袋1丁目11-1
TEL(03)5992-6411 FAX(03)5992-6422

西関東営業所：〒196-0004 東京都昭島市緑町3丁目16-9
TEL(042)542-6444 FAX(042)542-6430

横浜営業所：〒224-0037 横浜市都筑区茅ヶ崎南3丁目15-16
TEL(045)949-5211 FAX(045)949-1322

名古屋営業所：〒454-0818 名古屋市中川区松葉町3丁目61
TEL(052)363-4711 FAX(052)363-4712

北陸営業所：〒921-8005 金沢市間明町1丁目234
TEL(076)291-6877 FAX(076)291-6779

大阪営業所：〒564-0043 大阪府吹田市南吹田5丁目22-22
TEL(06)6339-1471 FAX(06)6339-1474

神戸営業所：〒657-0845 神戸市灘区岩屋中町2丁目2-15
TEL(078)805-4811 FAX(078)881-8322

四国営業所：〒760-0078 高松市今里町1丁目30-17
TEL(087)802-0211 FAX(087)837-6333

広島営業所：〒733-0001 広島市西区大芝2丁目5-14
TEL(082)239-6511 FAX(082)239-6500

福岡営業所：〒812-0042 福岡市博多区豊2丁目4-62
TEL(092)431-7011 FAX(092)431-7010

工場：〒335-0035 埼玉県戸田市笹目南町13-21
物流センター TEL(048)422-5111 FAX(048)422-5118
★ブルー館 ★オレンジ館 ★メロン館

創建 SSS / 緊急連絡センター

☎0120-33-6411(土曜日AM9:00~PM3:00)

ホームページアドレス <http://www.soken-sss.co.jp>

E-mailアドレス soken.dv@lime.ocn.ne.jp