



限りなく...
そして明日へのパートナー

Soken

第4版



Hatch catalogue

点検口 シリーズ

株式会社 創建

INDEX

アルミ天井点検口 額縁タイプ p.1 ~ p.8

- ・ Superリーフvs 支持金具タイプ
- ・ Superリーフvs 吊り金具タイプ
- ・ Superリーフvs 支持金具タイプ カギ付
- ・ Superリーフvs 吊り金具タイプ カギ付
- ・ Superリーフvs 支持金具タイプ カラー
- ・ Superリーフvs 吊り金具タイプ カラー
- ・ Superリーフvs 支持金具タイプ カラーカギ付
- ・ Superリーフvs 吊り金具タイプ カラーカギ付

アルミ天井点検口 目地タイプ p.9 ~ p.16

- ・ リーフ目地 タイプ1
- ・ リーフ目地 タイプ2
- ・ リーフ目地 タイプ3
- ・ リーフ目地 タイプ1 カギ付
- ・ リーフ目地 タイプ2 カギ付
- ・ リーフ目地 タイプ3 カギ付
- ・ リーフ目地 タイプ1 カラー・カラーカギ付
- ・ リーフ目地 タイプ2 カラー・カラーカギ付
- ・ リーフ目地 タイプ3 カラー・カラーカギ付

アルミ天井点検口 外額×内目地タイプ p.17 ~ p.21

- ・ リーフ額×目地 支持金具タイプ
- ・ リーフ額×目地 吊り金具タイプ
- ・ リーフ額×目地 支持金具タイプ カギ付
- ・ リーフ額×目地 吊り金具タイプ カギ付
- ・ リーフ額×目地 支持金具タイプ カラー
- ・ リーフ額×目地 吊り金具タイプ カラー
- ・ リーフ額×目地 支持金具タイプ カラーカギ付
- ・ リーフ額×目地 吊り金具タイプ カラーカギ付

アルミ天井点検口 気密タイプ p.23 ~ p.27

- ・ リーフ気密 支持金具タイプ
- ・ リーフ気密 吊り金具タイプ
- ・ リーフ気密 支持金具タイプ カギ付
- ・ リーフ気密 吊り金具タイプ カギ付
- ・ リーフ気密 支持金具タイプ カラー
- ・ リーフ気密 吊り金具タイプ カラー
- ・ リーフ気密 支持金具タイプ カラーカギ付
- ・ リーフ気密 吊り金具タイプ カラーカギ付

アルミ天井点検口 特殊タイプ p.29 ~ p.34

- ・ ラウンドリーフ 支持金具タイプ
- ・ ラウンドリーフ 吊り金具タイプ
- ・ Superリーフvs 支持金具タイプ ガラリ付
- ・ Superリーフvs 吊り金具タイプ ガラリ付
- ・ パンチングリーフ

アルミ天井点検口 補助部材 p.35 ~ p.36

- ・ C38用ワイヤークリップ
- ・ 新クロス金具
- ・ 落下防止ワイヤー

アルミ壁点検口 p.37 ~ p.39

- ・ ウォールリーフ

アルミ点検口枠 p.41 ~ p.43

- ・ SA (天井用)
- ・ CHW (天井・壁用)

アルミ床点検口 p.45 ~ p.46

- ・ フロアリーフ

ビニール天井・壁用点検口枠 p.47 ~ p.51

- ・ GS (天井・壁用)
- ・ FH (天井・壁用)

ビニール壁用点検口枠 p.53 ~ p.56

- ・ WH (壁用)
- ・ WS (壁用)
- ・ WGS (600角) (壁用)

特注サイズ p.57 ~ p.60

- ・ アルミ天井点検口 特注サイズ
- ・ アルミ天井点検口枠 特注サイズ
- ・ アルミ・ビニール天井・壁用点検口枠 特注サイズ
- ・ アルミ壁用点検口 特注サイズ
- ・ ビニール壁用点検口枠 特注サイズ

技術資料 p.61 ~ p.69

- ・ アルミニウム 素材
- ・ アルミニウム 表面処理
- ・ 焼付塗装
- ・ ビニールの特長 (耐酸・耐アルカリ)
- ・ 気密タイプの気密性能
- ・ ビニール天井・壁用点検口枠 開閉方法
- ・ アルミ天井点検口 見付け寸法比較

アルミ 天井点検口 額縁タイプ



*Superリ-フ*VS 支持金具タイプ 2ページ

*Superリ-フ*VS 吊り金具タイプ 3ページ

*Superリ-フ*VS 支持金具タイプ カギ付
吊り金具タイプ カギ付
..... 4ページ

*Superリ-フ*VS 支持金具タイプ カラー
吊り金具タイプ カラー
支持金具タイプ カラーカギ付
吊り金具タイプ カラーカギ付
..... 5ページ

アルミ 天井点検口 額縁タイプ

特許登録

SuperリーフVS 支持金具タイプ アルマイトシルバー 4方向開閉可能



スタンダードな
額縁タイプです。



	色調	入数	外枠仕上げボード 開口寸法	内枠仕上げボード カット寸法	製品 外×外寸法	
62072	Superリーフ202vs	アルマイトシルバー	10台入	202×202	167×167	217.4×217.4
62073	Superリーフ252vs	アルマイトシルバー	10台入	252×252	217×217	267.4×267.4
62074	Superリーフ303vs	アルマイトシルバー	10台入	303×303	268×268	318.4×318.4
62075	Superリーフ454vs	アルマイトシルバー	10台入	454×454	419×419	469.4×469.4
62076	Superリーフ606vs	アルマイトシルバー	5台入	606×606	571×571	621.4×621.4
62080	Superリーフ306vs	アルマイトシルバー	10台入	303×606	268×571	318.4×621.4
62023	Superリーフ603vs	アルマイトシルバー	10台入	606×303	571×268	621.4×318.4
62028	Superリーフ3045vs	アルマイトシルバー	10台入	303×454	268×419	318.4×469.4
62030	Superリーフ4530vs	アルマイトシルバー	10台入	454×303	419×268	469.4×318.4
62029	Superリーフ4560vs	アルマイトシルバー	10台入	454×606	419×571	469.4×621.4
62024	Superリーフ6045vs	アルマイトシルバー	10台入	606×454	571×419	621.4×469.4

Superリーフ909vsは、吊り金具タイプのみになります。

外枠捨て貼りボードの開口寸法は、仕上げボードの開口寸法と同じ寸法です。
内枠捨て貼りボードのカット寸法は、仕上げボードのカット寸法と同じ寸法です。

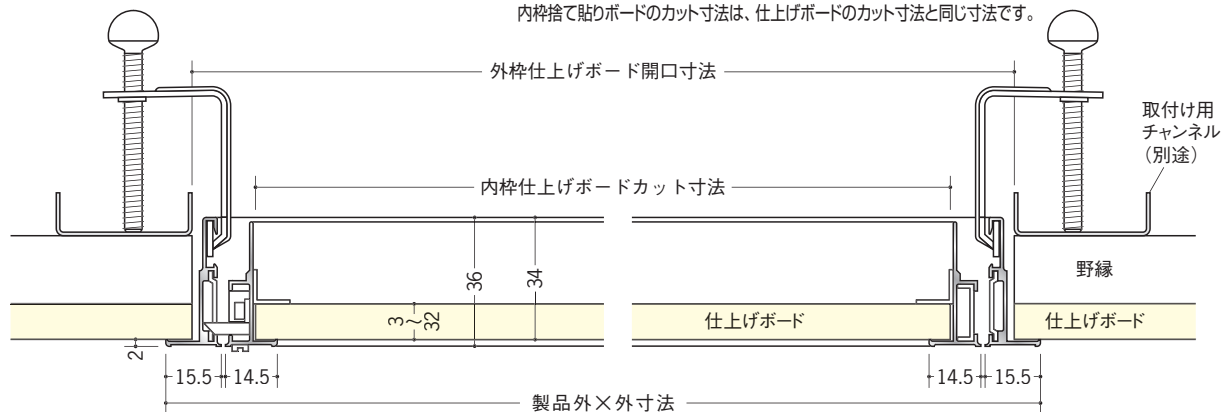

4方向開閉可能

外枠を取付けた後、内枠の開閉方向を自由にしかも簡単に換えられます。

開閉方向を気にせずに外枠取付OK!

(306・603・3045・4530・4560・6045を除く)

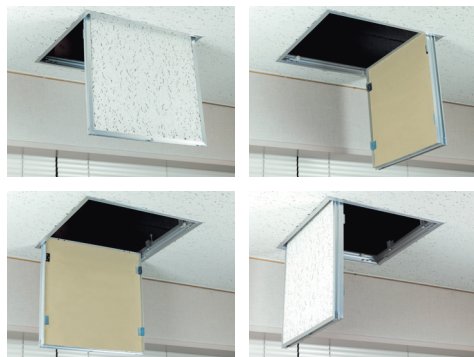

開閉方向を変更する場合は、外枠に付いている「上り止め」の位置を変えて下さい。

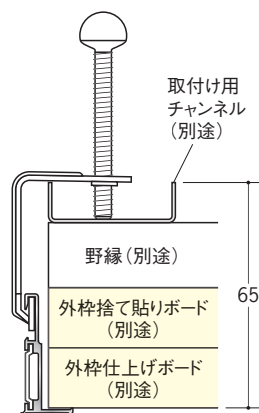

外枠側の天井材+下地材は最大で65mmまで取付け可能です。
(内ぶた天井材は、最大32mmです)



規格サイズ306、3045、4560の開閉方向は、長手方向が下がります。



規格サイズ603、4530、6045の開閉方向は、短手方向が下がります。

アルミ製品は、1台からカラー仕上げ (焼付塗装) が可能です。
特注サイズも承ります。詳しくは、58ページをご覧ください。

アルミ 天井点検口 額縁タイプ

SuperリーフVS 吊り金具タイプ

アルマイトシルバー

4方向開閉可能

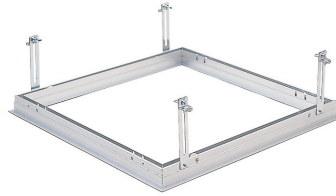
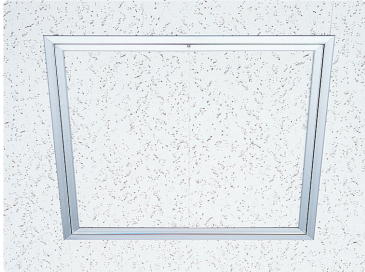

公共建築協会認定商品
評価第971-02600705号

		色調	入数	外枠仕上げボード 開口寸法	内枠仕上げボード カット寸法	製品 外×外寸法
62074343	Superリーフ303vs吊り金具タイプ	アルマイトシルバー	10台入	303×303	268×268	318.4×318.4
62075343	Superリーフ454vs吊り金具タイプ	アルマイトシルバー	10台入	454×454	419×419	469.4×469.4
62076343	Superリーフ606vs吊り金具タイプ	アルマイトシルバー	5台入	606×606	571×571	621.4×621.4
62080343	Superリーフ306vs吊り金具タイプ	アルマイトシルバー	10台入	303×606	268×571	318.4×621.4
62028343	Superリーフ3045vs吊り金具タイプ	アルマイトシルバー	10台入	303×454	268×419	318.4×469.4
62110343	Superリーフ909vs吊り金具タイプ	アルマイトシルバー	1台入	909×909	874×874	924.4×924.4

Superリーフ909vs吊り金具タイプは、ラッチ2ヶ所落下防止ワイヤーLが付いています。

外枠捨て貼りボードの開口寸法は、仕上げボードの開口寸法と同じ寸法です。
内枠捨て貼りボードのカット寸法は、仕上げボードのカット寸法と同じ寸法です。

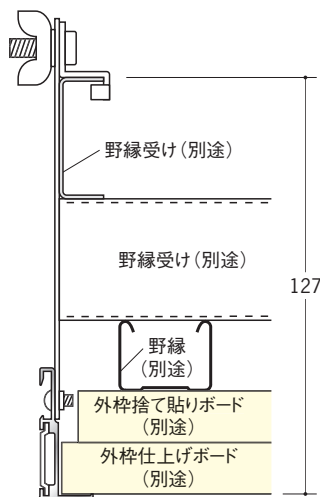
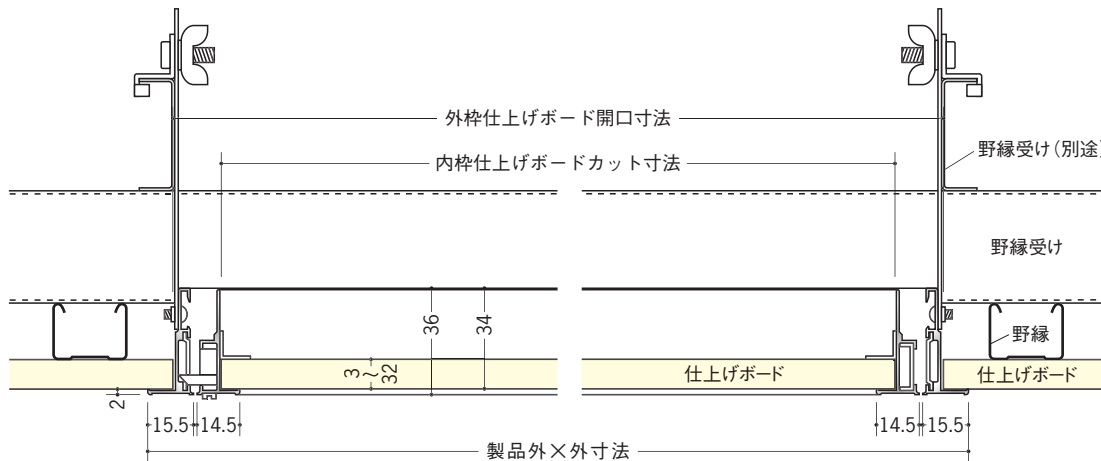

Superリーフ909vs吊り金具タイプは、おのずと内枠の重量が重くなりますので、開閉時及び内枠を取り外す際は、十分注意して下さい。



内枠落下防止用のワイヤーもご用意しています。詳しくはP36です。

使用上のご注意

- ・点検口には乗らないで下さい。
- ・点検口を開ける際は、急に開かないよう内枠をささえながら開けて下さい。
- ・内枠を外す際は、落下しないよう内枠をしっかり持って下さい。
- ・点検口を閉める際は、確実にラッチを回して下さい。

外枠側の天井材+下地材は最大で127mmまで取付け可能です。
(内ふた天井材は、最大32mmです)

アルミ製品は、1台からカラー仕上げ(焼付塗装)が可能です。特注サイズも承ります。詳しくは、58ページをご覧ください。

アルミ 天井点検口 額縁タイプ

SuperリーフVS 支持金具タイプ カギ付 アルマイトシルバー 4方向開閉可能

		色調	入数	外枠仕上げボード 開口寸法	内枠仕上げボード カット寸法	製品 外×外寸法
62085	Superリーフ303vs カギ付	アルマイトシルバー	9台入	303×303	268×268	318.4×318.4
62086	Superリーフ454vs カギ付	アルマイトシルバー	9台入	454×454	419×419	469.4×469.4
62087	Superリーフ606vs カギ付	アルマイトシルバー	4台入	606×606	571×571	621.4×621.4
62084	Superリーフ306vs カギ付	アルマイトシルバー	9台入	303×606	268×571	318.4×621.4

外枠捨て貼りボードの開口寸法は、仕上げボードの開口寸法と同じ寸法です。
内枠捨て貼りボードのカット寸法は、仕上げボードのカット寸法と同じ寸法です。

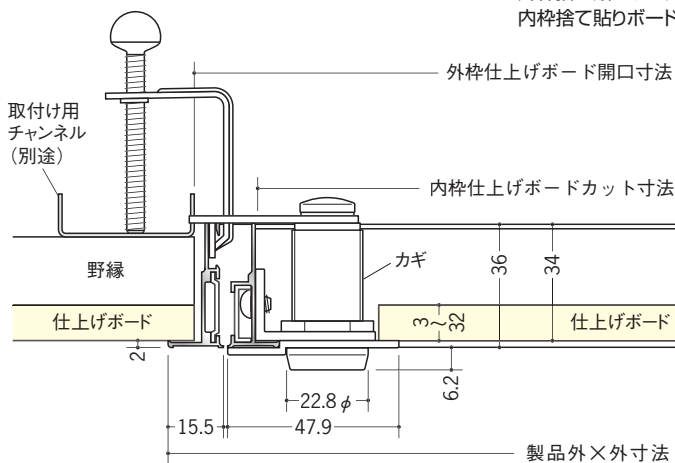

キーは、スペアキー（1本）を含め
2本入りです。

SuperリーフVS 吊り金具タイプ カギ付 アルマイトシルバー 4方向開閉可能

		色調	入数	外枠仕上げボード 開口寸法	内枠仕上げボード カット寸法	製品 外×外寸法
62685	Superリーフ303vs 吊り金具タイプ カギ付	アルマイトシルバー	9台入	303×303	268×268	318.4×318.4
62686	Superリーフ454vs 吊り金具タイプ カギ付	アルマイトシルバー	9台入	454×454	419×419	469.4×469.4
62687	Superリーフ606vs 吊り金具タイプ カギ付	アルマイトシルバー	4台入	606×606	571×571	621.4×621.4
62684	Superリーフ306vs 吊り金具タイプ カギ付	アルマイトシルバー	9台入	303×606	268×571	318.4×621.4

外枠捨て貼りボードの開口寸法は、仕上げボードの開口寸法と同じ寸法です。
内枠捨て貼りボードのカット寸法は、仕上げボードのカット寸法と同じ寸法です。

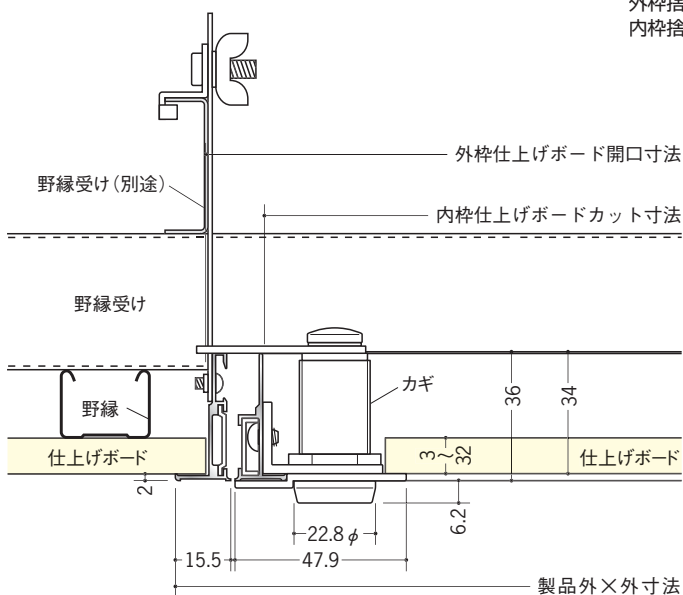

公共建築協会認定商品
評価第971-02600705号

使用上のご注意

- ・点検口には乗らないで下さい。
- ・点検口を開ける際は、急に開かないよう内枠をささえながら開けて下さい。
- ・内枠を外す際は、落下しないよう内枠をしっかり持って下さい。
- ・点検口を閉める際は、確実にラッチを回して下さい。

アルミ製品は、1台からカラー仕上げ（焼付塗装）が可能です。

アルミ 天井点検口 額縁タイプ

SuperリーフVS

支持金具タイプ カラー・吊り金具タイプ カラー・
支持金具タイプ カラーカギ付・吊り金具タイプ カラーカギ付

4方向開閉可能



VW (バニラホワイト)



MS (スノーホワイト)



WA (ホワイトアルマイト2)

■ 支持金具タイプ カラー

- 62601 Superリーフ303VW 10台入
- 62604 Superリーフ454VW 10台入
- 62607 Superリーフ606VW 5台入
- 62609 Superリーフ306VW 10台入

- 62602 Superリーフ303MS 10台入
- 62605 Superリーフ454MS 10台入
- 62608 Superリーフ606MS 5台入
- 62610 Superリーフ306MS 10台入

- 62184 Superリーフ303WA 10台入
- 62185 Superリーフ454WA 10台入
- 62186 Superリーフ606WA 5台入
- 62611 Superリーフ306WA 10台入
- 62521 Superリーフ3045WA 10台入

■ 吊り金具タイプ カラー

- 62716 Superリーフ303VW 吊り金具タイプ 10台入
- 62718 Superリーフ454VW 吊り金具タイプ 10台入
- 62720 Superリーフ606VW 吊り金具タイプ 5台入
- 62722 Superリーフ306VW 吊り金具タイプ 10台入

- 62717 Superリーフ303MS 吊り金具タイプ 10台入
- 62719 Superリーフ454MS 吊り金具タイプ 10台入
- 62721 Superリーフ606MS 吊り金具タイプ 5台入
- 62723 Superリーフ306MS 吊り金具タイプ 10台入

- 62691 Superリーフ303WA 吊り金具タイプ 10台入
- 62692 Superリーフ454WA 吊り金具タイプ 10台入
- 62693 Superリーフ606WA 吊り金具タイプ 5台入
- 62724 Superリーフ306WA 吊り金具タイプ 10台入
- 62522 Superリーフ3045WA 吊り金具タイプ 10台入

■ 支持金具タイプ カラーカギ付

- 62621 Superリーフ303VWカギ付 9台入
- 62629 Superリーフ454VWカギ付 9台入
- 62637 Superリーフ606VWカギ付 4台入
- 62645 Superリーフ306VWカギ付 9台入

- 62622 Superリーフ303MSカギ付 9台入
- 62630 Superリーフ454MSカギ付 9台入
- 62638 Superリーフ606MSカギ付 4台入
- 62646 Superリーフ306MSカギ付 9台入

- 62623 Superリーフ303WAカギ付 9台入
- 62631 Superリーフ454WAカギ付 9台入
- 62639 Superリーフ606WAカギ付 4台入
- 62647 Superリーフ306WAカギ付 9台入

■ 吊り金具タイプ カラーカギ付

- 62730 Superリーフ303VW 吊り金具タイプカギ付 9台入
- 62738 Superリーフ454VW 吊り金具タイプカギ付 9台入
- 62746 Superリーフ606VW 吊り金具タイプカギ付 4台入
- 62754 Superリーフ306VW 吊り金具タイプカギ付 9台入

- 62731 Superリーフ303MS 吊り金具タイプカギ付 9台入
- 62739 Superリーフ454MS 吊り金具タイプカギ付 9台入
- 62747 Superリーフ606MS 吊り金具タイプカギ付 4台入
- 62755 Superリーフ306MS 吊り金具タイプカギ付 9台入

- 62732 Superリーフ303WA 吊り金具タイプカギ付 9台入
- 62740 Superリーフ454WA 吊り金具タイプカギ付 9台入
- 62748 Superリーフ606WA 吊り金具タイプカギ付 4台入
- 62756 Superリーフ306WA 吊り金具タイプカギ付 9台入

カギ部塗装面



写真はVW (バニラホワイト)

ご指定頂いた色での
焼付塗装も承ります。

点検口の形状等は、
P2～P4に掲載
しています。



アルミ 天井点検口 額縁タイプ

SuperリーフVS

支持金具タイプ カラー・吊り金具タイプ カラー・

支持金具タイプ カラーカギ付・吊り金具タイプ カラーカギ付

4方向開閉可能



NS (ネオシルバー)



SL (ネオステンカラー)



LC (ライトブロンズ)

■ 支持金具タイプ カラー

- 62501 Superリーフ303NS 10台入
- 62506 Superリーフ454NS 10台入
- 62510 Superリーフ606NS 5台入
- 62612 Superリーフ306NS 10台入

- 62502 Superリーフ303SL 10台入
- 62507 Superリーフ454SL 10台入
- 62511 Superリーフ606SL 5台入
- 62613 Superリーフ306SL 10台入

- 62503 Superリーフ303LC 10台入
- 62508 Superリーフ454LC 10台入
- 62512 Superリーフ606LC 5台入
- 62614 Superリーフ306LC 10台入

■ 吊り金具タイプ カラー

- 62704 Superリーフ303NS 吊り金具タイプ 10台入
- 62708 Superリーフ454NS 吊り金具タイプ 10台入
- 62712 Superリーフ606NS 吊り金具タイプ 5台入
- 62725 Superリーフ306NS 吊り金具タイプ 10台入

- 62705 Superリーフ303SL 吊り金具タイプ 10台入
- 62709 Superリーフ454SL 吊り金具タイプ 10台入
- 62713 Superリーフ606SL 吊り金具タイプ 5台入
- 62726 Superリーフ306SL 吊り金具タイプ 10台入

- 62706 Superリーフ303LC 吊り金具タイプ 10台入
- 62710 Superリーフ454LC 吊り金具タイプ 10台入
- 62714 Superリーフ606LC 吊り金具タイプ 5台入
- 62727 Superリーフ306LC 吊り金具タイプ 10台入

■ 支持金具タイプ カラーカギ付

- 62624 Superリーフ303NSカギ付 9台入
- 62632 Superリーフ454NSカギ付 9台入
- 62640 Superリーフ606NSカギ付 4台入
- 62648 Superリーフ306NSカギ付 9台入

- 62625 Superリーフ303SLカギ付 9台入
- 62633 Superリーフ454SLカギ付 9台入
- 62641 Superリーフ606SLカギ付 4台入
- 62649 Superリーフ306SLカギ付 9台入

- 62626 Superリーフ303LCカギ付 9台入
- 62634 Superリーフ454LCカギ付 9台入
- 62642 Superリーフ606LCカギ付 4台入
- 62650 Superリーフ306LCカギ付 9台入

■ 吊り金具タイプ カラーカギ付

- 62733 Superリーフ303NS 吊り金具タイプカギ付 9台入
- 62741 Superリーフ454NS 吊り金具タイプカギ付 9台入
- 62749 Superリーフ606NS 吊り金具タイプカギ付 4台入
- 62757 Superリーフ306NS 吊り金具タイプカギ付 9台入

- 62734 Superリーフ303SL 吊り金具タイプカギ付 9台入
- 62742 Superリーフ454SL 吊り金具タイプカギ付 9台入
- 62750 Superリーフ606SL 吊り金具タイプカギ付 4台入
- 62758 Superリーフ306SL 吊り金具タイプカギ付 9台入

- 62735 Superリーフ303LC 吊り金具タイプカギ付 9台入
- 62743 Superリーフ454LC 吊り金具タイプカギ付 9台入
- 62751 Superリーフ606LC 吊り金具タイプカギ付 4台入
- 62759 Superリーフ306LC 吊り金具タイプカギ付 9台入

カギ部塗装面



写真はSL (ネオステンカラー)

点検口の形状等は、
P2～P4に掲載
しています。

ご指定頂いた色での
焼付塗装も承ります。



■ 使用上のご注意

- ・点検口には乗らないで下さい。
- ・点検口を開ける際は、急に開かないよう内枠をささえながら開けて下さい。
- ・内枠を外す際は、落下しないよう内枠をしっかりとって下さい。
- ・点検口を閉める際は、確実にラッチを回して下さい。

アルミ 天井点検口 額縁タイプ

SuperリーフVS

支持金具タイプ カラー・吊り金具タイプ カラー・
支持金具タイプ カラーカギ付・吊り金具タイプ カラーカギ付

4方向開閉可能



DC (ダークブロンズ)



CB (カスタムブラック)

■ 支持金具タイプ カラー

- 62504 Superリーフ303DC 10台入
- 62509 Superリーフ454DC 10台入
- 62513 Superリーフ606DC 5台入
- 62615 Superリーフ306DC 10台入

- 62180 Superリーフ303CB 10台入
- 62181 Superリーフ454CB 10台入
- 62182 Superリーフ606CB 5台入
- 62616 Superリーフ306CB 10台入

■ 吊り金具タイプ カラー

- 62707 Superリーフ303DC 吊り金具タイプ 10台入
- 62711 Superリーフ454DC 吊り金具タイプ 10台入
- 62715 Superリーフ606DC 吊り金具タイプ 5台入
- 62728 Superリーフ306DC 吊り金具タイプ 10台入

- 62688 Superリーフ303CB 吊り金具タイプ 10台入
- 62689 Superリーフ454CB 吊り金具タイプ 10台入
- 62690 Superリーフ606CB 吊り金具タイプ 5台入
- 62729 Superリーフ306CB 吊り金具タイプ 10台入

■ 支持金具タイプ カラーカギ付

- 62627 Superリーフ303DCカギ付 9台入
- 62635 Superリーフ454DCカギ付 9台入
- 62643 Superリーフ606DCカギ付 4台入
- 62651 Superリーフ306DCカギ付 9台入

- 62628 Superリーフ303CBカギ付 9台入
- 62636 Superリーフ454CBカギ付 9台入
- 62644 Superリーフ606CBカギ付 4台入
- 62652 Superリーフ306CBカギ付 9台入

■ 吊り金具タイプ カラーカギ付

- 62736 Superリーフ303DC 吊り金具タイプカギ付 9台入
- 62744 Superリーフ454DC 吊り金具タイプカギ付 9台入
- 62752 Superリーフ606DC 吊り金具タイプカギ付 4台入
- 62760 Superリーフ306DC 吊り金具タイプカギ付 9台入

- 62737 Superリーフ303CB 吊り金具タイプカギ付 9台入
- 62745 Superリーフ454CB 吊り金具タイプカギ付 9台入
- 62753 Superリーフ606CB 吊り金具タイプカギ付 4台入
- 62761 Superリーフ306CB 吊り金具タイプカギ付 9台入



公共建築協会認定品は
吊り金具タイプに限ります。

カギ部塗装面

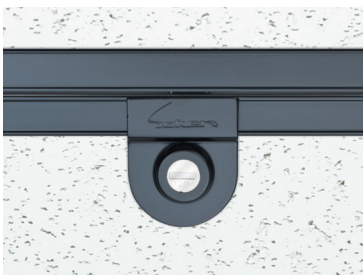

写真はCB (カスタムブラック)

点検口の形状等は、
P2~P4に掲載
しています。

特注サイズも承ります。
詳しくは、P58を
ご覧下さい。



アルミ 天井点検口 額縁タイプ

SuperリーフVS 支持金具タイプ カラー・吊り金具タイプ カラー 4方向開閉可能



木目調 (桎目柄)

■ 支持金具タイプ カラー

62474 Superリーフ303木目調 10台入

62475 Superリーフ454木目調 10台入

62476 Superリーフ606木目調 5台入

■ 吊り金具タイプ カラー

62794 Superリーフ303木目調
吊り金具タイプ 10台入

62795 Superリーフ454木目調
吊り金具タイプ 10台入

62796 Superリーフ606木目調
吊り金具タイプ 5台入



公共建築協会認定品は
吊り金具タイプに限ります。



ツートーンCV
(外枠カスタムブラック・内枠パニラホワイト)

■ 支持金具タイプ カラー

71020 Superリーフ303
ツートーンCV 10台入

71022 Superリーフ454
ツートーンCV 10台入

71024 Superリーフ606
ツートーンCV 5台入



ツートーンWB
(外枠パニラホワイト・内枠カスタムブラック)

71021 Superリーフ303
ツートーンWB 10台入

71023 Superリーフ454
ツートーンWB 10台入

71025 Superリーフ606
ツートーンWB 5台入

点検口の形状等は、
P2~P4に掲載
しています。



■ 使用上のご注意

- ・点検口には乗らないで下さい。
- ・点検口を開ける際は、急に開かないよう内枠をささえながら開けて下さい。
- ・内枠を外す際は、落下しないよう内枠をしっかり持って下さい。
- ・点検口を閉める際は、確実にラッチを回して下さい。

アルミ 天井点検口 目地タイプ



ソフ目地タイプ1	10ページ
ソフ目地タイプ2	11ページ
ソフ目地タイプ3	12ページ
ソフ目地タイプ1 カギ付 ソフ目地タイプ2 カギ付	13ページ
ソフ目地タイプ3 カギ付	14ページ
ソフ目地タイプ1 カラー・カラーカギ付 ソフ目地タイプ2 カラー・カラーカギ付	15ページ
ソフ目地タイプ3 カラー・カラーカギ付 ..	16ページ

アルミ 天井点検口 目地タイプ

リフ目地タイプ1

アルマイトシルバー 4方向開閉可能



公共建築協会認定商品
評価第971-02600705号

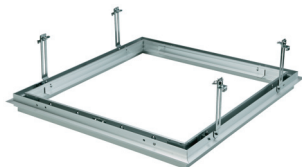

		色調	入数	外枠仕上げボード 開口寸法	外枠捨て貼り ボード開口寸法	内枠仕上げボード カット寸法	内枠捨て貼り ボードカット寸法
62108	リフ目地202タイプ1	アルマイトシルバー	10台入	202×202	216×216	192×192	168×168
62109	リフ目地252タイプ1	アルマイトシルバー	10台入	252×252	266×266	242×242	218×218
62090	リフ目地303タイプ1	アルマイトシルバー	10台入	303×303	317×317	293×293	269×269
62091	リフ目地454タイプ1	アルマイトシルバー	10台入	454×454	468×468	444×444	420×420
62092	リフ目地606タイプ1	アルマイトシルバー	5台入	606×606	620×620	596×596	572×572
62093	リフ目地306タイプ1	アルマイトシルバー	10台入	303×606	317×620	293×596	269×572

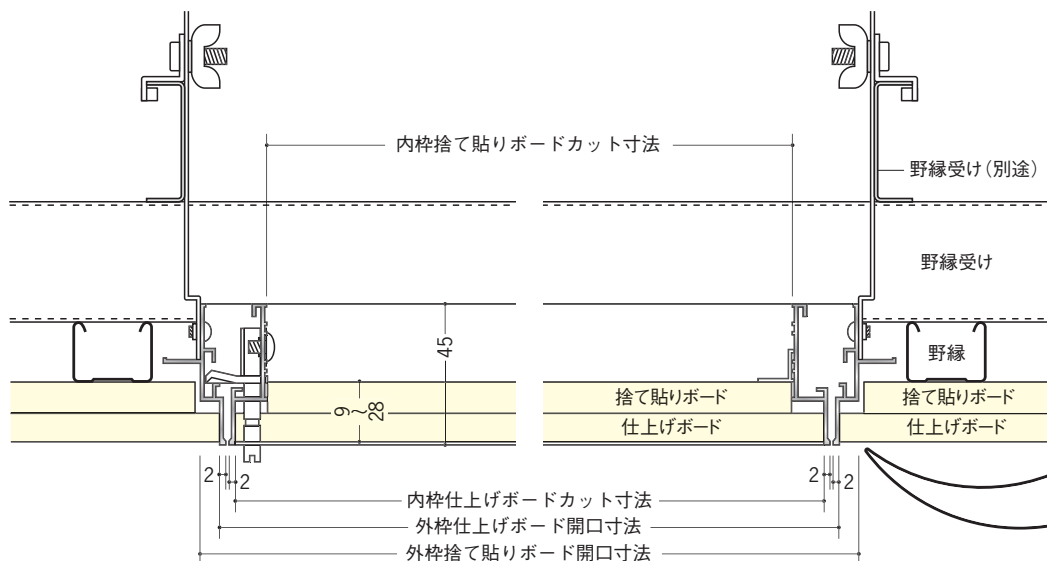

リフ目地306タイプ1の開閉方向は、長手方向が下がります。

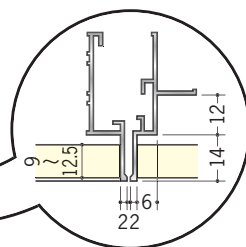

4方向開閉可能

外枠を取付けた後、内枠の開閉方向を自由にしかも簡単に変えられます。
開閉方向を気にせずに外枠取付OK! (306を除く)

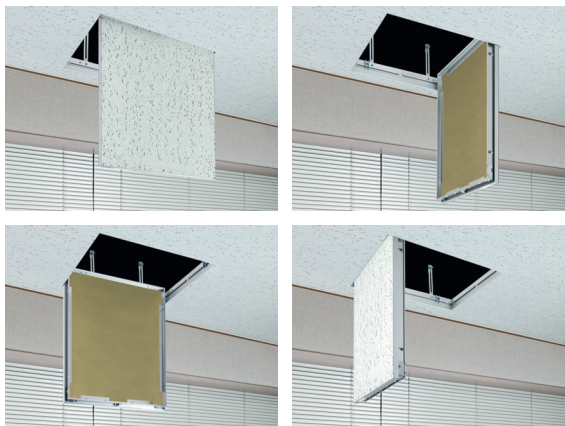

開閉方向を変更する場合は、外枠にビス止めしている「上り止め」の位置を変えて下さい。

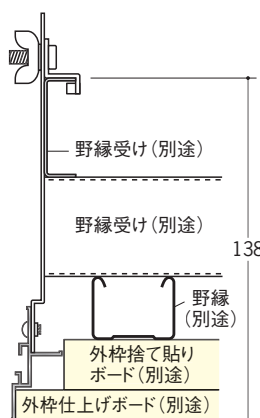

外枠側の天井仕上げボードから野縁受けまでは、最大で138mmまで取付け可能です。
(内ぶた天井材は、最大28mmです)



シルバーメッキ



ホワイト

目地タイプの天井点検口の付属の化粧カバーは、シルバーメッキとホワイトが各1個入っています。お好みの色の化粧カバーをご使用下さい。

アルミ製品は、1台からカラー仕上げ(焼付塗装)が可能です。

アルミ 天井点検口 目地タイプ

リーフ目地タイプ2

アルマイトシルバー

4方向開閉可能



公共建築協会認定商品
評価第971-02600705号

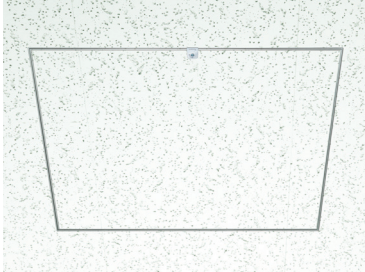

		色調	入数	外枠仕上げボード 開口寸法	外枠捨て貼り ボード開口寸法	内枠仕上げボード カット寸法	内枠捨て貼り ボードカット寸法
71046	リーフ目地303タイプ2	アルマイトシルバー	10台入	303×303	303×303	289×289	277×277
71047	リーフ目地454タイプ2	アルマイトシルバー	10台入	454×454	454×454	440×440	428×428
71048	リーフ目地606タイプ2	アルマイトシルバー	5台入	606×606	606×606	592×592	580×580
71049	リーフ目地306タイプ2	アルマイトシルバー	10台入	303×606	303×606	289×592	277×580

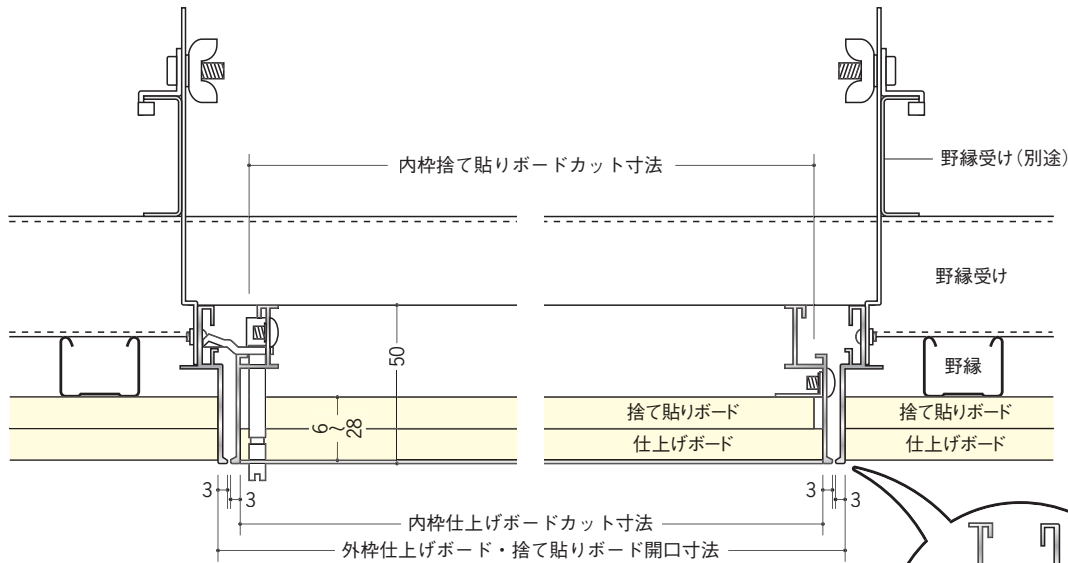

外枠捨て貼りボードと
仕上げボードを同じサイズで
カット出来るタイプです。

タイプ2は、後付け出来るので
改修工事等には便利です。

リーフ目地タイプ1・タイプ2・
タイプ3とも外枠に吊り金具が
あらかじめセットされているので、
取付け手間がいりません。

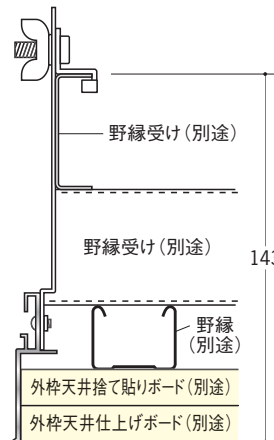

使用上のご注意

- ・点検口には乗らないで下さい。
- ・点検口を開ける際は、急に開かないよう内枠をささえながら開けて下さい。
- ・内枠を外す際は、落下しないよう内枠をしっかり持って下さい。
- ・点検口を閉める際は、確実にラッチを回して下さい。

4方向開閉可能

外枠を取付けた後、内枠の開閉方向を自由にしかも簡単に変わります。(P10参照)
開閉方向を気にせずに外枠取付OK! (306を除く)

外枠側の天井仕上げボードから野縁受けまでは、最大で143mmまで取付け可能です。
(内ぶた天井材は、最大28mmです)

アルミ製品は、1台からカラー仕上げ(焼付塗装)が可能です。

アルミ 天井点検口 目地タイプ

リーフ目地タイプ3 アルマイトシルバー 4方向開閉可能

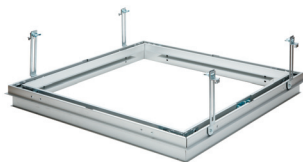

公共建築協会認定商品
評価第971-02600705号

		色調	入数	外枠捨て貼りボード 開口寸法
71061	リーフ目地303タイプ3	アルマイトシルバー	10台入	311×311
71062	リーフ目地454タイプ3	アルマイトシルバー	10台入	462×462
71063	リーフ目地606タイプ3	アルマイトシルバー	5台入	614×614
71064	リーフ目地306タイプ3	アルマイトシルバー	10台入	311×614

外枠仕上げボードは、
リーフ目地タイプ3を
取付けた後に貼って
下さい。



特注サイズも
承ります。
詳しくは、P58を
ご覧下さい。

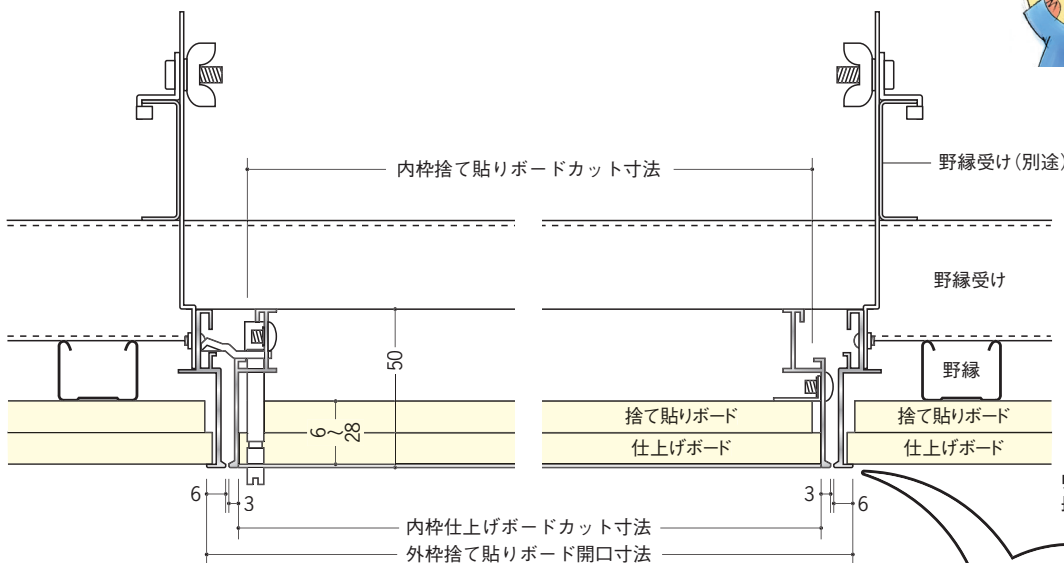

リーフ目地306タイプ3の開閉方向は、
長手方向が下がります。

外枠仕上げボードの
掛かりしろが3mmあるので、
すり合わせ作業が不要です。

リーフ目地タイプ1・タイプ2・
タイプ3は、吊り金具があらかじめ
外枠にセットされているので、
取付手間がいりません。

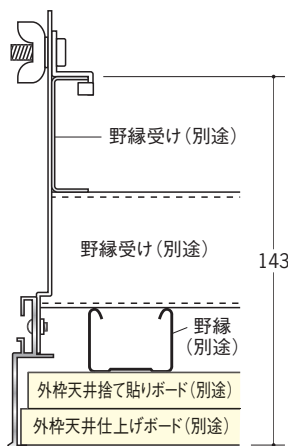
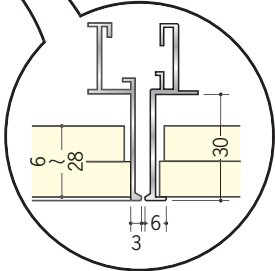

使用上のご注意

- ・点検口には乗らないで下さい。
- ・点検口を開ける際は、急に開かないよう内枠をささえながら開けて下さい。
- ・内枠を外す際は、落下しないよう内枠をしっかり持って下さい。
- ・点検口を閉める際は、確実にラッチを回して下さい。

4方向開閉可能

外枠を取付けた後、内枠の開閉方向を自由にしかも簡単に変わります。(P10参照)
開閉方向を気にせずに外枠取付OK! (306を除く)

外枠側の天井仕上げボードから野縁受けまでは、最大で143mmまで取付け可能です。
(内ぶた天井材は、最大28mmです)

アルミ製品は、1台からカラー仕上げ(焼付塗装)が可能です。

アルミ 天井点検口 目地タイプ

アルミ 天井点検口 目地タイプ

リーフ目地タイプ1 カギ付

アルマイトシルバー 4方向開閉可能

	色調	入数	外枠仕上げボード 開口寸法	外枠捨て貼り ボード開口寸法	内枠仕上げボード カット寸法	内枠捨て貼り ボードカット寸法	
62103	リーフ目地303タイプ1カギ付	アルマイトシルバー	10台入	303×303	317×317	293×293	269×269
62104	リーフ目地454タイプ1カギ付	アルマイトシルバー	10台入	454×454	468×468	444×444	420×420
62105	リーフ目地606タイプ1カギ付	アルマイトシルバー	5台入	606×606	620×620	596×596	572×572
62102	リーフ目地306タイプ1カギ付	アルマイトシルバー	10台入	303×606	317×620	293×596	269×572

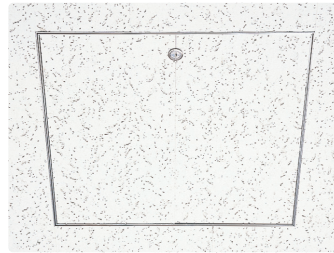
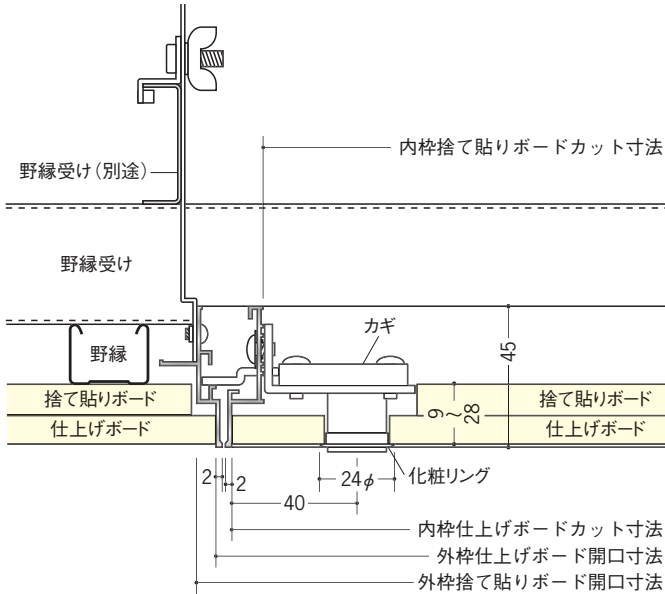

キーは、スペアキー（1本）を含め
2本入りです。



公共建築協会認定商品
評価第971-02600705号

リーフ目地タイプ2 カギ付

アルマイトシルバー 4方向開閉可能

	色調	入数	外枠仕上げボード 開口寸法	外枠捨て貼り ボード開口寸法	内枠仕上げボード カット寸法	内枠捨て貼り ボードカット寸法	
71050	リーフ目地303タイプ2カギ付	アルマイトシルバー	10台入	303×303	303×303	289×289	277×277
71051	リーフ目地454タイプ2カギ付	アルマイトシルバー	10台入	454×454	454×454	440×440	428×428
71052	リーフ目地606タイプ2カギ付	アルマイトシルバー	5台入	606×606	606×606	592×592	580×580
71053	リーフ目地306タイプ2カギ付	アルマイトシルバー	10台入	303×606	303×606	289×592	277×580

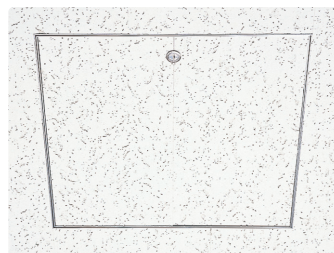
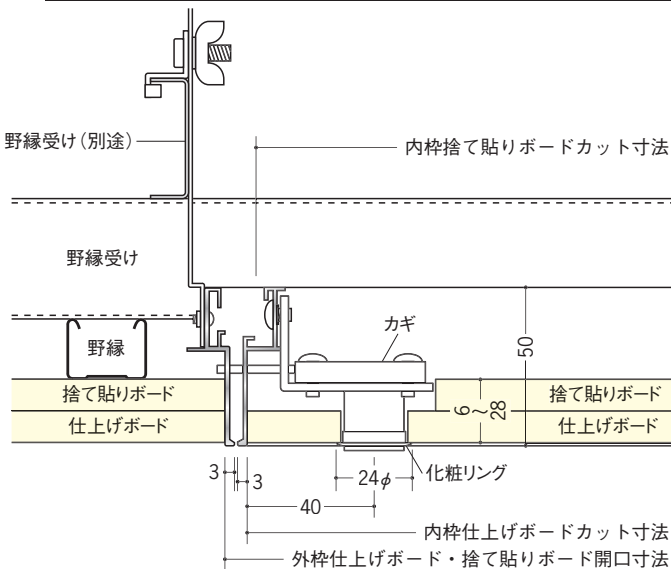

キーは、スペアキー（1本）を含め
2本入りです。



公共建築協会認定商品
評価第971-02600705号

リーフ目地タイプ1とタイプ2の
詳細は、P10・P11をご覧ください。

アルミ製品は、1台からカラー仕上げ（焼付塗装）が可能です。

アルミ 天井点検口 目地タイプ

リーフ目地タイプ3 カギ付 アルマイトシルバー 4方向開閉可能

		色調	入数	外枠捨て貼りボード 開口寸法
71065	リーフ目地303タイプ3 カギ付	アルマイトシルバー	10台入	311×311
71066	リーフ目地454タイプ3 カギ付	アルマイトシルバー	10台入	462×462
71067	リーフ目地606タイプ3 カギ付	アルマイトシルバー	5台入	614×614
71068	リーフ目地306タイプ3 カギ付	アルマイトシルバー	10台入	311×614

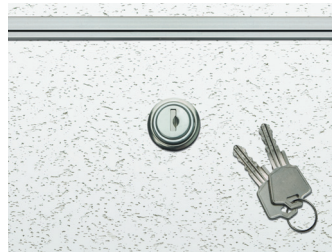
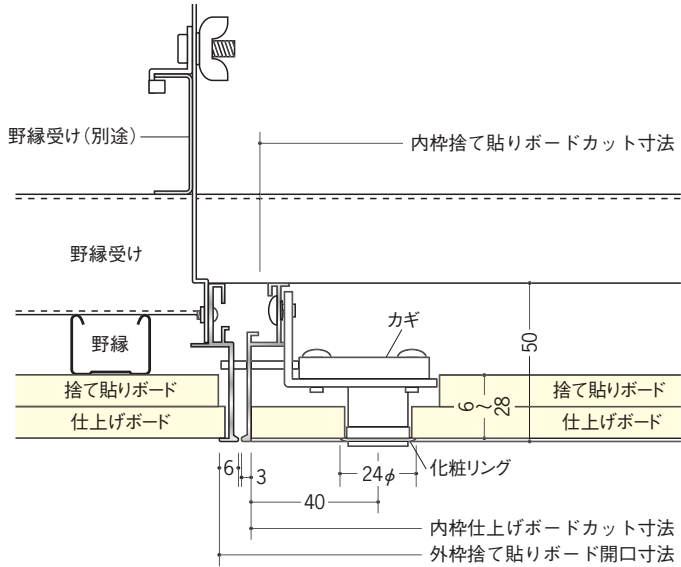

キーは、スペアキー (1本) 含め
2本入りです。



公共建築協会認定商品
評価第971-02600705号

リーフ目地タイプ3の詳細は、
P12をご覧ください。

外枠仕上げボードは、
リーフ目地タイプ3カギ付を
取付けた後に貼って下さい。



アルミ製品は、1台からカラー仕上げ (焼付塗装) が可能です。

アルミ 天井点検口 目地タイプ

リーフ目地タイプ1 カラー・カラーカギ付 4方向開閉可能

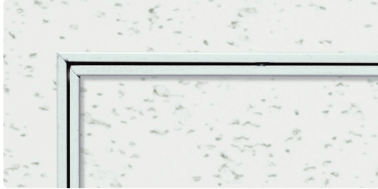

WA (ホワイトアルマイト2)



CB (カスタムブラック)



公共建築協会認定商品
評価第971-02600705号

カラー

62187 リーフ目地303タイプ1 WA 10台入

71016 リーフ目地303タイプ1 CB 10台入

62188 リーフ目地454タイプ1 WA 10台入

71017 リーフ目地454タイプ1 CB 10台入

62189 リーフ目地606タイプ1 WA 5台入

71018 リーフ目地606タイプ1 CB 5台入

カラーカギ付

62653 リーフ目地303タイプ1 WAカギ付 10台入

62656 リーフ目地303タイプ1 CBカギ付 10台入

62654 リーフ目地454タイプ1 WAカギ付 10台入

62657 リーフ目地454タイプ1 CBカギ付 10台入

62655 リーフ目地606タイプ1 WAカギ付 5台入

62658 リーフ目地606タイプ1 CBカギ付 5台入

リーフ目地タイプ2 カラー・カラーカギ付 4方向開閉可能



WA (ホワイトアルマイト2)



CB (カスタムブラック)



公共建築協会認定商品
評価第971-02600705号

カラー

71054 リーフ目地303タイプ2 WA 10台入

71057 リーフ目地303タイプ2 CB 10台入

71055 リーフ目地454タイプ2 WA 10台入

71058 リーフ目地454タイプ2 CB 10台入

71056 リーフ目地606タイプ2 WA 5台入

71059 リーフ目地606タイプ2 CB 5台入

カラーカギ付

62659 リーフ目地303タイプ2 WAカギ付 10台入

62662 リーフ目地303タイプ2 CBカギ付 10台入

62660 リーフ目地454タイプ2 WAカギ付 10台入

62663 リーフ目地454タイプ2 CBカギ付 10台入

62661 リーフ目地606タイプ2 WAカギ付 5台入

62664 リーフ目地606タイプ2 CBカギ付 5台入



WA (ホワイトアルマイト)



CB (カスタムブラック)

リーフ目地タイプ1と
タイプ2の詳細は、
P10・P11・P13を
ご覧下さい。

カギの部分は、
無塗装です。



アルミ 天井点検口 目地タイプ

■ リーフ目地タイプ3 カラー・カラーカギ付 4方向開閉可能



WA (ホワイトアルマイト2)



CB (カスタムブラック)



公共建築協会認定商品
評価第971-02600705号

■ カラー

71078 リーフ目地303タイプ3 WA 10台入

71069 リーフ目地303タイプ3 CB 10台入

71079 リーフ目地454タイプ3 WA 10台入

71070 リーフ目地454タイプ3 CB 10台入

71080 リーフ目地606タイプ3 WA 5台入

71071 リーフ目地606タイプ3 CB 5台入

■ カラーカギ付

71072 リーフ目地303タイプ3 WAカギ付 10台入

71075 リーフ目地303タイプ3 CBカギ付 10台入

71073 リーフ目地454タイプ3 WAカギ付 10台入

71076 リーフ目地454タイプ3 CBカギ付 10台入

71074 リーフ目地606タイプ3 WAカギ付 5台入

71077 リーフ目地606タイプ3 CBカギ付 5台入

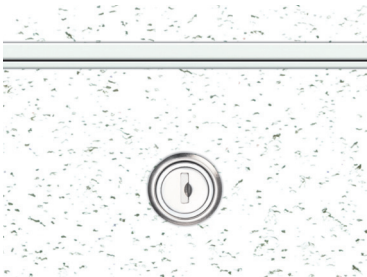

WA (ホワイトアルマイト)



CB (カスタムブラック)

リーフ目地タイプ3の
詳細は、P12・P14を
ご覧下さい。



カギの部分は、
無塗装です。

アルミ 天井点検口 外額×内目地タイプ



ソフ額×目地 支持金具タイプ 18ページ

ソフ額×目地 吊り金具タイプ 19ページ

ソフ額×目地 支持金具タイプ カギ付
吊り金具タイプ カギ付
..... 20ページ

ソフ額×目地 支持金具タイプ カラー
吊り金具タイプ カラー
支持金具タイプ カラーカギ付
吊り金具タイプ カラーカギ付
..... 21ページ

アルミ 天井点検口 外額×内目地タイプ

リフ額×目地 支持金具タイプ アルマイトシルバー 4方向開閉可能

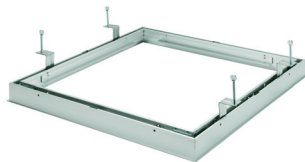

スリムでありながら
外枠に仕上げボードの
掛かりがあるので
施工しやすいタイプです。



	色調	入数	外枠仕上げボード 開口寸法	内枠仕上げボード カット寸法	内枠捨て貼り ボードカット寸法	製品 外×外寸法	
62116	リフ額×目地303	アルマイトシルバー	10台入	313×313	293×293	269×269	319×319
62117	リフ額×目地454	アルマイトシルバー	10台入	464×464	444×444	420×420	470×470
62118	リフ額×目地606	アルマイトシルバー	5台入	616×616	596×596	572×572	622×622
62115	リフ額×目地306	アルマイトシルバー	10台入	313×616	293×596	269×572	319×622

外枠捨て貼りボードの開口寸法は、仕上げボードの開口寸法と同じ寸法です。

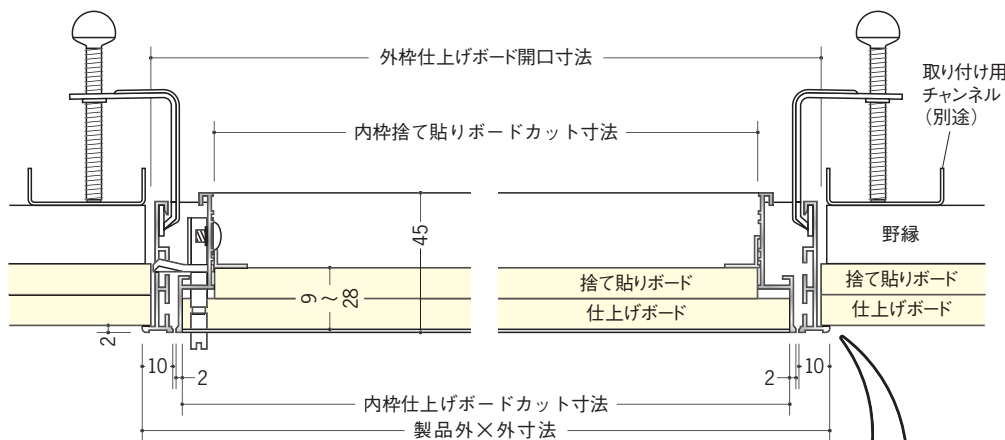

リフ額×目地306の開閉方向は、
長手方向が下がります。



シルバーメッキ



ホワイト

付属の化粧カバーは、シルバーメッキとホワイトが各1個入っています。お好みの色の化粧カバーをご使用下さい。

4方向開閉可能

外枠を取付けた後、内枠の開閉方向を自由にしかも簡単に換えられます。

開閉方向を気にせずに外枠取付OK! (306を除く)



開閉方向を変更する場合は、外枠にビス止めしている「上り止め」の位置を変えて下さい。

アルミ製品は、1台からカラー仕上げ(焼付塗装)が可能です。

アルミ天井 点検口 外額×内目地タイプ

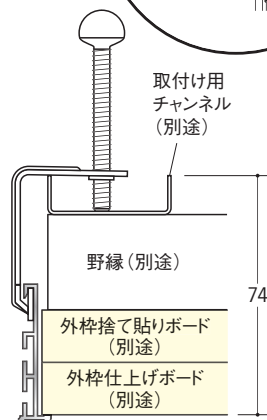
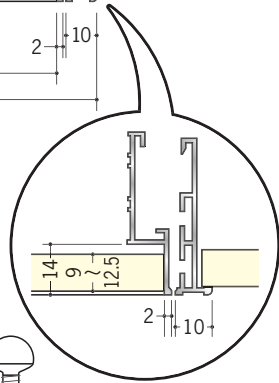

外枠側の天井仕上げボードから
取り付け用チャンネルまでは、最大で
74mmまで取付け可能です。
(内ぶた天井材は、最大28mmです)

特注サイズも承ります。
詳しくは、P58を
ご覧下さい。



アルミ 天井点検口 外額×内目地タイプ

リーフ額×目地 吊り金具タイプ

アルマイトシルバー

4方向開閉可能



公共建築協会認定商品
評価第971-02600705号



	色調	入数	外枠仕上げボード 開口寸法	内枠仕上げボード カット寸法	内枠捨て貼り ボードカット寸法	製品 外×外寸法	
62116343	リーフ額×目地303吊り金具タイプ	アルマイトシルバー	10台入	313×313	293×293	269×269	319×319
62117343	リーフ額×目地454吊り金具タイプ	アルマイトシルバー	10台入	464×464	444×444	420×420	470×470
62118343	リーフ額×目地606吊り金具タイプ	アルマイトシルバー	5台入	616×616	596×596	572×572	622×622
62115343	リーフ額×目地306吊り金具タイプ	アルマイトシルバー	10台入	313×616	293×596	269×572	319×622

外枠捨て貼りボードの開口寸法は、仕上げボードの開口寸法と同じ寸法です。

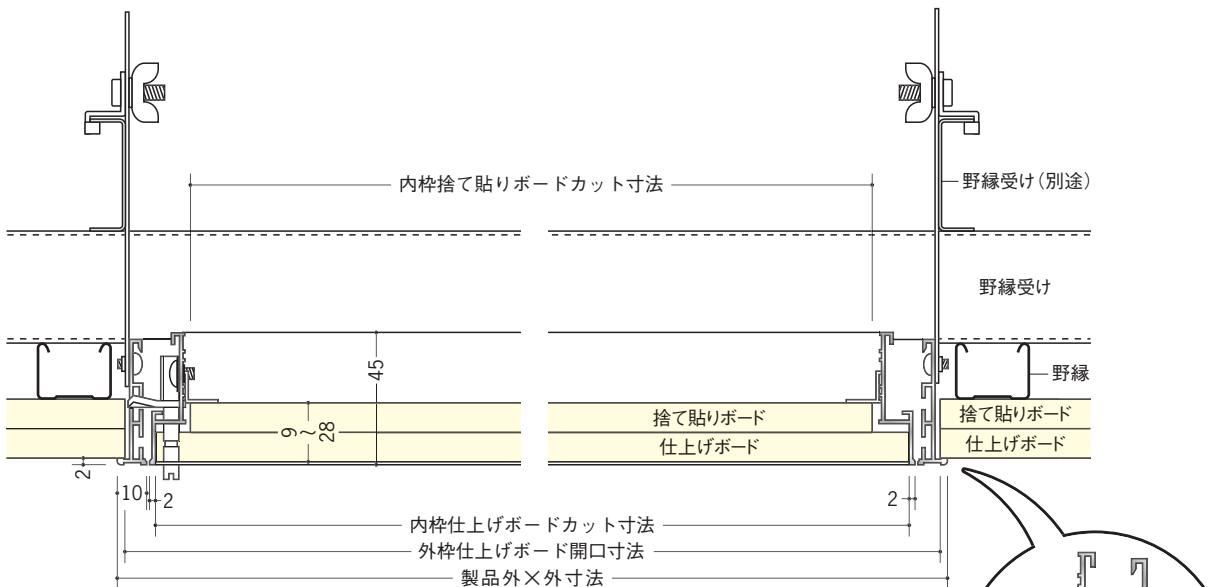

4方向開閉可能

外枠を取付けた後、内枠の開閉方向を自由にしかも簡単に換えられます。(P18参照)
開閉方向を気にせずに外枠取付OK! (306を除く)

開閉方向を変更する場合は、外枠にビス止めしている「上り止め」の位置を変えて下さい。

外枠側の天井仕上げボードから野縁受けまでは、最大で134mmまで取付け可能です。
(内ふた天井材は、最大28mmです)

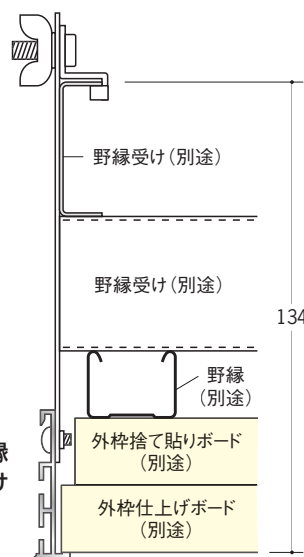

使用上のご注意

- ・点検口には乗らないで下さい。
- ・点検口を開ける際は、急に開かないよう内枠をささえながら開けて下さい。
- ・内枠を外す際は、落下しないよう内枠をしっかり持って下さい。
- ・点検口を閉める際は、確実にラッチを回して下さい。

アルミ製品は、1台からカラー仕上げ(焼付塗装)が可能です。

アルミ 天井点検口 外額×内目地タイプ

リフ額×目地 支持金具タイプ カギ付 アルマイトシルバー 4方向開閉可能

	色調	入数	外枠仕上げボード 開口寸法	内枠仕上げボード カット寸法	内枠捨て貼り ボードカット寸法	製品 外×外寸法	
71030	リフ額×目地303 カギ付	アルマイトシルバー	10台入	313×313	293×293	269×269	319×319
71031	リフ額×目地454 カギ付	アルマイトシルバー	10台入	464×464	444×444	420×420	470×470
71032	リフ額×目地606 カギ付	アルマイトシルバー	5台入	616×616	596×596	572×572	622×622
71033	リフ額×目地306 カギ付	アルマイトシルバー	10台入	313×616	293×596	269×572	319×622

外枠捨て貼りボードの開口寸法は、仕上げボードの開口寸法と同じ寸法です。

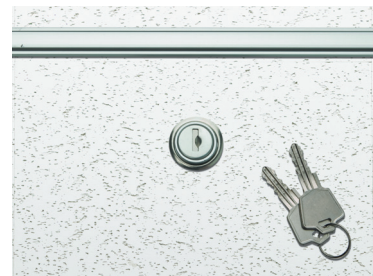
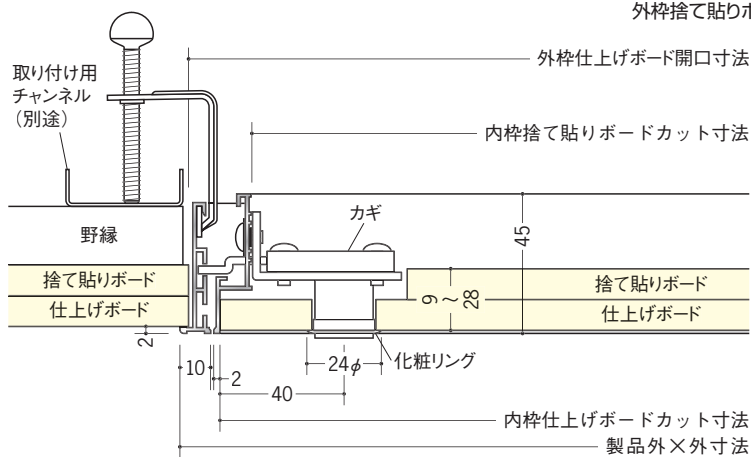

キーは、スペアキー（1本）を含め
2本入りです。

リフ額×目地 吊り金具タイプ カギ付 アルマイトシルバー 4方向開閉可能

	色調	入数	外枠仕上げボード 開口寸法	内枠仕上げボード カット寸法	内枠捨て貼り ボードカット寸法	製品 外×外寸法	
62780	リフ額×目地303 吊り金具タイプカギ付	アルマイトシルバー	10台入	313×313	293×293	269×269	319×319
62781	リフ額×目地454 吊り金具タイプカギ付	アルマイトシルバー	10台入	464×464	444×444	420×420	470×470
62782	リフ額×目地606 吊り金具タイプカギ付	アルマイトシルバー	5台入	616×616	596×596	572×572	622×622
62783	リフ額×目地306 吊り金具タイプカギ付	アルマイトシルバー	10台入	313×616	293×596	269×572	319×622

外枠捨て貼りボードの開口寸法は、仕上げボードの開口寸法と同じ寸法です。

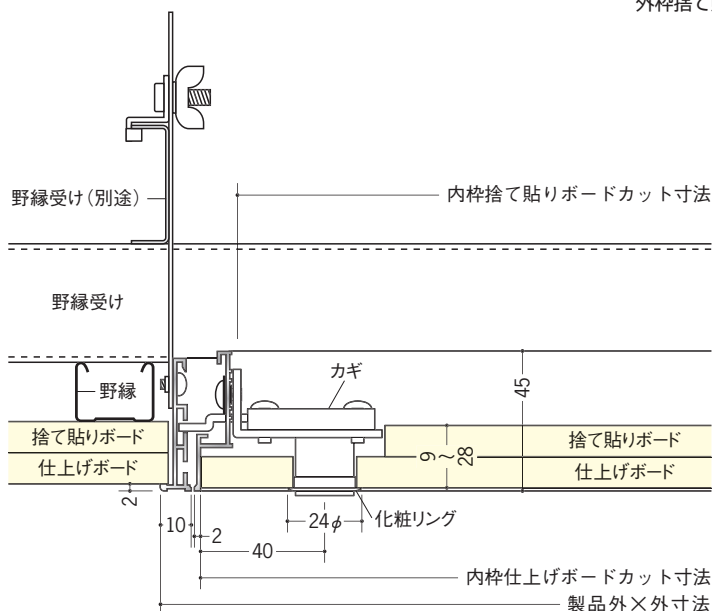

公共建築協会認定商品
評価第971-02600705号

リフ額×目地306の
カギは、短手側（300側）に
ついています。



アルミ製品は、1台からカラー仕上げ（焼付塗装）が可能です。

アルミ 天井点検口 外額×内目地タイプ

リーフ額×目地 支持金具タイプ カラー・吊り金具タイプ カラー・
支持金具タイプ カラーカギ付・吊り金具タイプ カラーカギ付 **4方向開閉可能**



WA (ホワイトアルマイト2)



CB (カスタムブラック)

支持金具タイプ カラー

71010 リーフ額×目地303WA 10台入

71012 リーフ額×目地454WA 10台入

71014 リーフ額×目地606WA 5台入

71011 リーフ額×目地303CB 10台入

71013 リーフ額×目地454CB 10台入

71015 リーフ額×目地606CB 5台入

吊り金具タイプ カラー

62774 リーフ額×目地303WA
吊り金具タイプ 10台入

62776 リーフ額×目地454WA
吊り金具タイプ 10台入

62778 リーフ額×目地606WA
吊り金具タイプ 5台入

62775 リーフ額×目地303CB
吊り金具タイプ 10台入

62777 リーフ額×目地454CB
吊り金具タイプ 10台入

62779 リーフ額×目地606CB
吊り金具タイプ 5台入

支持金具タイプ カラーカギ付

62665 リーフ額×目地303WAカギ付 10台入

62666 リーフ額×目地454WAカギ付 10台入

62667 リーフ額×目地606WAカギ付 5台入

62668 リーフ額×目地303CBカギ付 10台入

62669 リーフ額×目地454CBカギ付 10台入

62670 リーフ額×目地606CBカギ付 5台入

吊り金具タイプ カラーカギ付

62762 リーフ額×目地303WA
吊り金具タイプカギ付 10台入

62763 リーフ額×目地454WA
吊り金具タイプカギ付 10台入

62764 リーフ額×目地606WA
吊り金具タイプカギ付 5台入

62765 リーフ額×目地303CB
吊り金具タイプカギ付 10台入

62766 リーフ額×目地454CB
吊り金具タイプカギ付 10台入

62767 リーフ額×目地606CB
吊り金具タイプカギ付 5台入



CB (カスタムブラック)

カギの部分は、
無塗装です。



リーフ額×目地の詳細は、
P18～P20をご覧ください。



公共建築協会認定品は
吊り金具タイプに限ります。

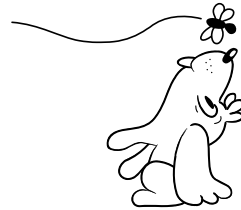
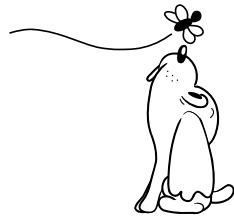
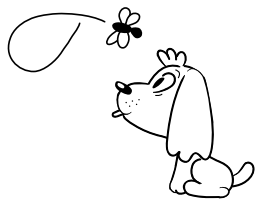
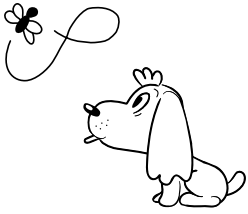

アルミ 天井点検口 気密タイプ



ソフ気密 支持金具タイプ 24ページ

ソフ気密 吊り金具タイプ 25ページ

ソフ気密 支持金具タイプ カギ付
吊り金具タイプ カギ付
..... 26ページ

ソフ気密 支持金具タイプ カラー
吊り金具タイプ カラー
支持金具タイプ カラーカギ付
吊り金具タイプ カラーカギ付
..... 27ページ

アルミ 天井点検口 気密タイプ

リーフ気密 支持金具タイプ アルマイトシルバー

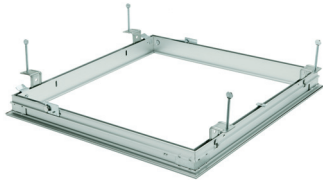

気密タイプには
ゴムパッキンがついており
気密性に優れています。

特注サイズも承ります。
詳しくは、P58を
ご覧ください。



		色調	入数	外枠仕上げボード 開口寸法	内枠仕上げボード カット寸法	製品 外×外寸法
61084	リーフ気密SS-303K	アルマイトシルバー	10台入	303×303	276×276	318×318
61086	リーフ気密SS-454K	アルマイトシルバー	10台入	454×454	427×427	469×469
61087	リーフ気密SS-606K	アルマイトシルバー	5台入	606×606	579×579	621×621
61085	リーフ気密SS-306K	アルマイトシルバー	10台入	303×606	276×579	318×621

外枠捨て貼りボードの開口寸法は、仕上げボードの開口寸法と同じ寸法です。
内枠捨て貼りボードのカット寸法は、仕上げボードのカット寸法と同じ寸法です。

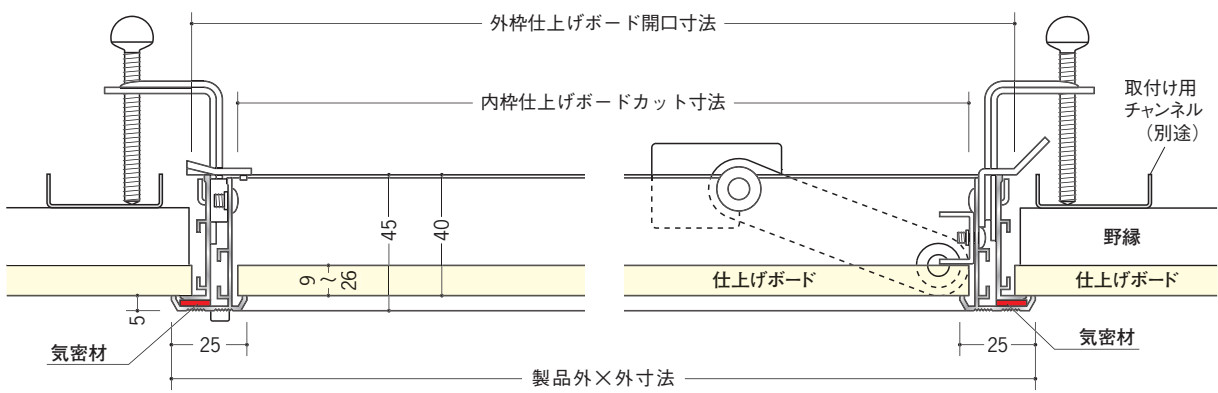

内枠の脱着方法

気密材は、汎用ゴムの中で耐久性・耐候性に優れたEPDMゴム発泡体を使用しています。



外枠のストッパーをずらして内枠のアームごと取り外して下さい。



内枠のアームを外枠の切り欠き部に合せて、外枠のストッパーを所定の位置に戻し、取り付けして下さい。



リーフ気密SS-306Kの開閉方向は、長手方向が下がります。

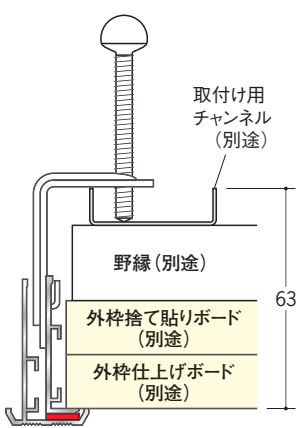

外枠側の天井仕上げボードから取付け用チャンネルまでは、最大で63mmまで取付け可能です。
(内ぶた天井材は、最大26mmです)

使用上のご注意

- ・点検口には乗らないで下さい。
- ・点検口を開ける際は、急に開かないよう内枠をささえながら開けて下さい。
- ・内枠を外す際は、落下しないよう内枠をしっかり持って下さい。
- ・点検口を閉める際は、確実にラッチを回して下さい。

アルミ製品は、1台からカラー仕上げ（焼付塗装）が可能です。

アルミ 天井点検口 気密タイプ

リーフ気密 吊り金具タイプ アルマイトシルバー

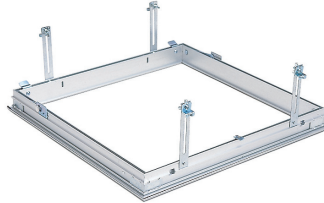

公共建築協会認定商品
評価第971-02600705号

		色調	入数	外枠仕上げボード 開口寸法	内枠仕上げボード カット寸法	製品 外×外寸法
61084343	リーフ気密SS-303K吊り金具タイプ	アルマイトシルバー	10台入	303×303	276×276	318×318
61086343	リーフ気密SS-454K吊り金具タイプ	アルマイトシルバー	10台入	454×454	427×427	469×469
61087343	リーフ気密SS-606K吊り金具タイプ	アルマイトシルバー	5台入	606×606	579×579	621×621
61085343	リーフ気密SS-306K吊り金具タイプ	アルマイトシルバー	10台入	303×606	276×579	318×621

外枠捨て貼りボードの開口寸法は、仕上げボードの開口寸法と同じ寸法です。
内枠捨て貼りボードのカット寸法は、仕上げボードのカット寸法と同じ寸法です。

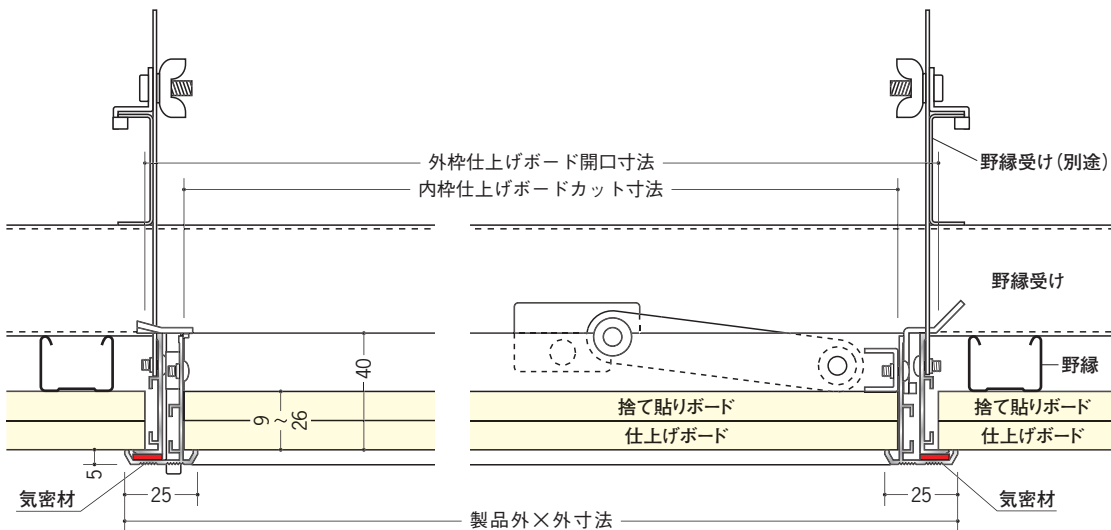

外枠側の天井仕上げボードから野縁受けまでは、最大で135mmまで取付け可能です。
(内ぶた天井材は、最大26mmです)

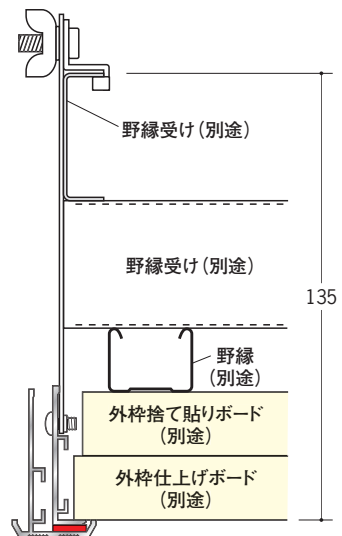

アルミ製品は、1台からカラー仕上げ (焼付塗装) が可能です。

アルミ 天井点検口 気密タイプ

リーフ気密 支持金具タイプ カギ付 アルマイトシルバー

		色調	入数	外枠仕上げボード 開口寸法	内枠仕上げボード カット寸法	製品 外×外寸法
71035	リーフ気密SS-303Kカギ付	アルマイトシルバー	10台入	303×303	276×276	318×318
71036	リーフ気密SS-454Kカギ付	アルマイトシルバー	10台入	454×454	427×427	469×469
71037	リーフ気密SS-606Kカギ付	アルマイトシルバー	5台入	606×606	579×579	621×621
71038	リーフ気密SS-306Kカギ付	アルマイトシルバー	10台入	303×606	276×579	318×621

外枠捨て貼りボードの開口寸法は、仕上げボードの開口寸法と同じ寸法です。
内枠捨て貼りボードのカット寸法は、仕上げボードのカット寸法と同じ寸法です。

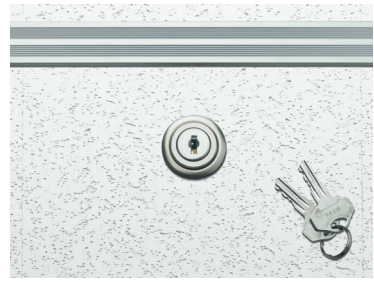
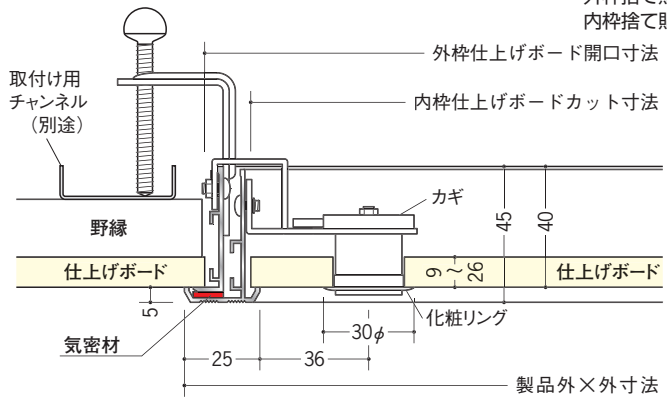

キーは、スペアキー（1本）を含め
2本入りです。

リーフ気密 吊り金具タイプ カギ付 アルマイトシルバー

		色調	入数	外枠仕上げボード 開口寸法	内枠仕上げボード カット寸法	製品 外×外寸法
62784	リーフ気密SS-303K吊り金具タイプカギ付	アルマイトシルバー	10台入	303×303	276×276	318×318
62785	リーフ気密SS-454K吊り金具タイプカギ付	アルマイトシルバー	10台入	454×454	427×427	469×469
62786	リーフ気密SS-606K吊り金具タイプカギ付	アルマイトシルバー	5台入	606×606	579×579	621×621
62787	リーフ気密SS-306K吊り金具タイプカギ付	アルマイトシルバー	10台入	303×606	276×579	318×621

外枠捨て貼りボードの開口寸法は、仕上げボードの開口寸法と同じ寸法です。
内枠捨て貼りボードのカット寸法は、仕上げボードのカット寸法と同じ寸法です。

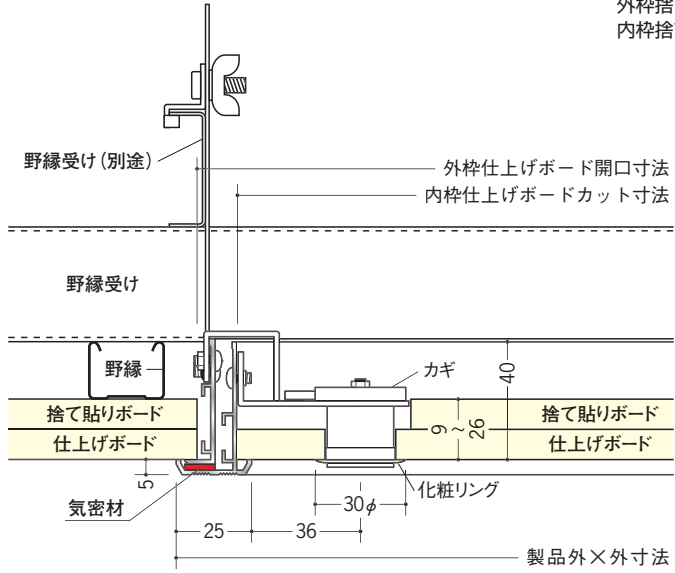

公共建築協会認定商品
評価第971-02600705号

気密タイプにはゴムパッキンが
ついており気密性に優れています。



アルミ製品は、1台からカラー仕上げ（焼付塗装）が可能です。

アルミ 天井点検口 気密タイプ

リーフ気密

支持金具タイプ カラー・吊り金具タイプ カラー・
支持金具タイプ カラーカギ付・吊り金具タイプ カラーカギ付



WA (ホワイトアルマイト2)



CB (カスタムブラック)

支持金具タイプ カラー

71040 リーフ気密 SS-303K・WA 10台入

71042 リーフ気密 SS-454K・WA 10台入

71044 リーフ気密 SS-606K・WA 5台入

71041 リーフ気密SS-303K・CB 10台入

71043 リーフ気密SS-454K・CB 10台入

71045 リーフ気密SS-606K・CB 5台入

吊り金具タイプ カラー

62788 リーフ気密 SS-303K・WA 10台入
吊り金具タイプ

62790 リーフ気密 SS-454K・WA 10台入
吊り金具タイプ

62792 リーフ気密 SS-606K・WA 5台入
吊り金具タイプ

62789 リーフ気密SS-303K・CB 10台入
吊り金具タイプ

62791 リーフ気密SS-454K・CB 10台入
吊り金具タイプ

62793 リーフ気密SS-606K・CB 5台入
吊り金具タイプ

支持金具タイプ カラーカギ付

62671 リーフ気密 SS-303K・WAKカギ付 10台入

62672 リーフ気密 SS-454K・WAKカギ付 10台入

62673 リーフ気密 SS-606K・WAKカギ付 5台入

62674 リーフ気密SS-303K・CBカギ付 10台入

62675 リーフ気密SS-454K・CBカギ付 10台入

62676 リーフ気密SS-606K・CBカギ付 5台入

吊り金具タイプ カラーカギ付

62768 リーフ気密 SS-303K・WA 10台入
吊り金具タイプカギ付

62769 リーフ気密 SS-454K・WA 10台入
吊り金具タイプカギ付

62770 リーフ気密 SS-606K・WA 5台入
吊り金具タイプカギ付

62771 リーフ気密SS-303K・CB 10台入
吊り金具タイプカギ付

62772 リーフ気密SS-454K・CB 10台入
吊り金具タイプカギ付

62773 リーフ気密SS-606K・CB 5台入
吊り金具タイプカギ付



WA (ホワイトアルマイト)

カギの部分は、
無塗装です。

リーフ気密の詳細は、
P24～P26をご覧ください。



公共建築協会認定品は
吊り金具タイプに限ります。



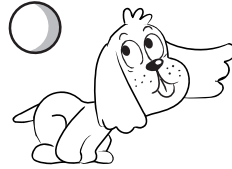
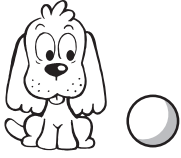

アルミ 天井点検口 特殊タイプ



ラウンドリーフ 支持金具タイプ	30 ページ
ラウンドリーフ 吊り金具タイプ	31 ページ
SuperリーフVS 支持金具タイプ ガラリ付	32 ページ
SuperリーフVS 吊り金具タイプ ガラリ付	33 ページ
パンチングリーフ	34 ページ

アルミ 天井点検口 特殊タイプ

ラウンドリーフ 支持金具タイプ アルマイトシルバー 4方向開閉可能

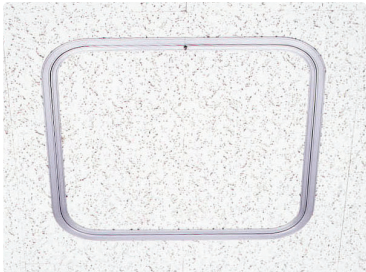

四隅のコーナーが丸いので、点検時に、より安全です。



ラウンドリーフの四隅のR部分は、アルマイト皮膜の割れにより見る角度によっては白く見えることがあります。

			色調	入数
62190	ラウンドリーフ303	落下防止ワイヤーL付	アルマイトシルバー	10台入
62191	ラウンドリーフ454	落下防止ワイヤーL付	アルマイトシルバー	10台入
62192	ラウンドリーフ606	落下防止ワイヤーL付	アルマイトシルバー	5台入

落下防止ワイヤーL: ℓ=700

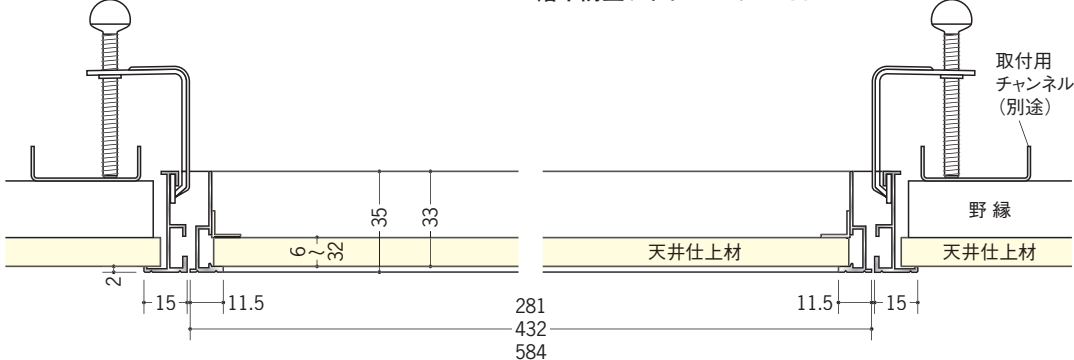

4方向開閉可能

外枠を取付けた後、内枠の開閉方向を自由にしかも簡単に換えられます。

開閉方向を気にせずに外枠取付OK!

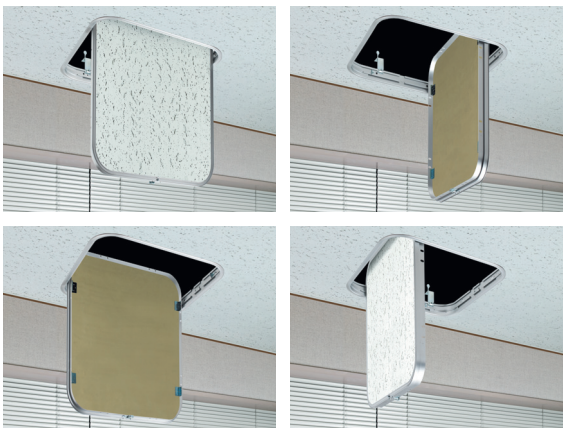

開閉方向を変更する場合は、外枠にビス止めしている「上り止め」の位置を変えて下さい。



同梱包の天井開口寸法の型紙と内ぶた用切欠寸法の型紙を使用して天井材を開口して下さい。

使用上のご注意

- ・点検口には乗らないで下さい。
- ・点検口を開ける際は、急に開かないよう内枠をささえながら開けて下さい。
- ・内枠を外す際は、落下しないよう内枠をしっかり持って下さい。
- ・点検口を閉める際は、確実にラッチを回して下さい。

アルミ製品は、1台からカラー仕上げ(焼付塗装)が可能です。

アルミ 天井点検口 特殊タイプ

ラウンドリーフ 吊り金具タイプ

アルマイトシルバー

4方向開閉可能



			色調	入数
62694	ラウンドリーフ303 吊り金具タイプ	落下防止ワイヤーL付	アルマイトシルバー	10台入
62695	ラウンドリーフ454 吊り金具タイプ	落下防止ワイヤーL付	アルマイトシルバー	10台入
62696	ラウンドリーフ606 吊り金具タイプ	落下防止ワイヤーL付	アルマイトシルバー	5台入

落下防止ワイヤーL: $\ell = 700$

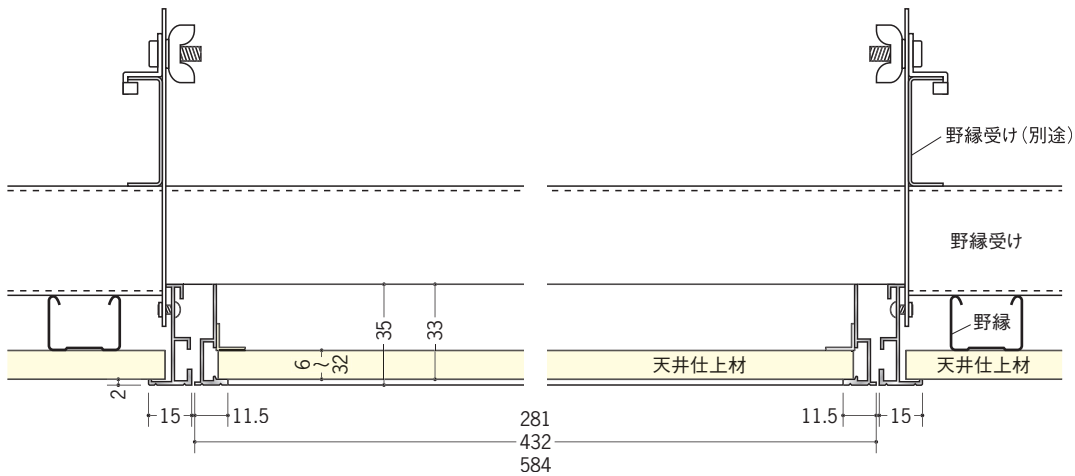

アルミ製品は、1台からカラー仕上げ(焼付塗装)が可能です。

アルミ 天井点検口 特殊タイプ

SuperリーフVS 支持金具タイプ ガラリ付

アルマイトシルバー 4方向開閉可能



視線を遮り通気性に優れた点検口です。



	色調	入数	外枠天井材開口寸法	製品外×外寸法	ガラリ開口率	
62081	ガラリ付点検口303	アルマイトシルバー	8台入	303×303	318.4×318.4	25%
62082	ガラリ付点検口454	アルマイトシルバー	8台入	454×454	469.4×469.4	25%
62083	ガラリ付点検口606	アルマイトシルバー	4台入	606×606	621.4×621.4	25%

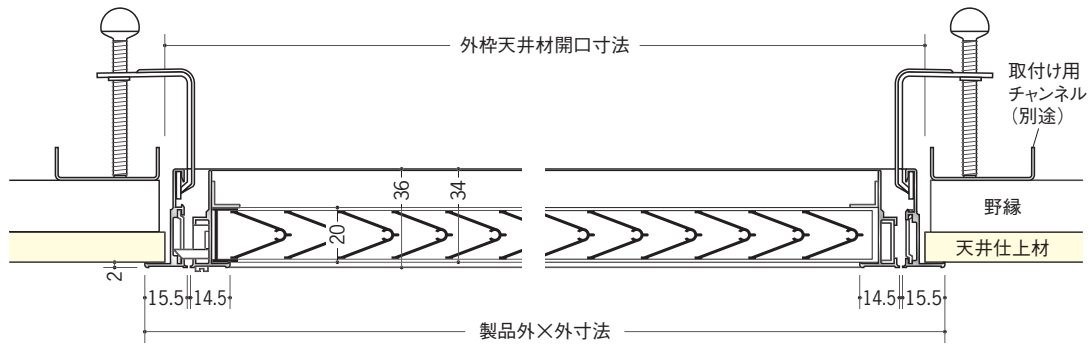

4方向開閉可能

外枠を取付けた後、内枠の開閉方向を自由にしかも簡単に換えられます。
開閉方向を気にせずに外枠取付OK!

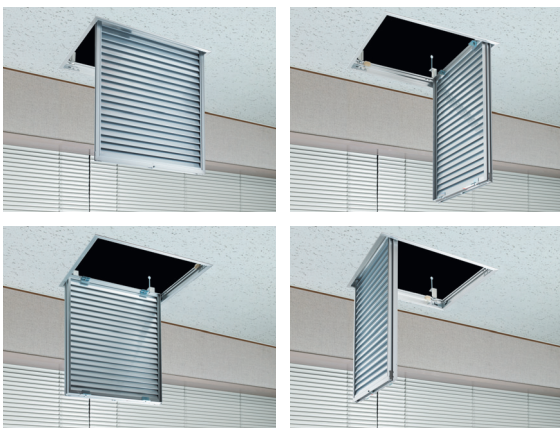

開閉方向を変更する場合は、外枠に付いている「上り止め」の位置を変えて下さい。

使用上のご注意

- ・点検口には乗らないで下さい。
- ・点検口を開ける際は、急に開かないよう内枠をささえながら開けて下さい。
- ・内枠を外す際は、落下しないよう内枠をしっかり持って下さい。
- ・点検口を閉める際は、確実にラッチを回して下さい。

アルミ天井点検口 特殊タイプ

Superリ-フVS 吊り金具タイプ ガラリ付

アルマイトシルバー

4方向開閉可能



		色調	入数	外枠天井材開口寸法	製品外×外寸法	ガラリ開口率
62681	ガラリ付点検口303吊り金具タイプ	アルマイトシルバー	8台入	303×303	318.4×318.4	25%
62682	ガラリ付点検口454吊り金具タイプ	アルマイトシルバー	8台入	454×454	469.4×469.4	25%
62683	ガラリ付点検口606吊り金具タイプ	アルマイトシルバー	4台入	606×606	621.4×621.4	25%

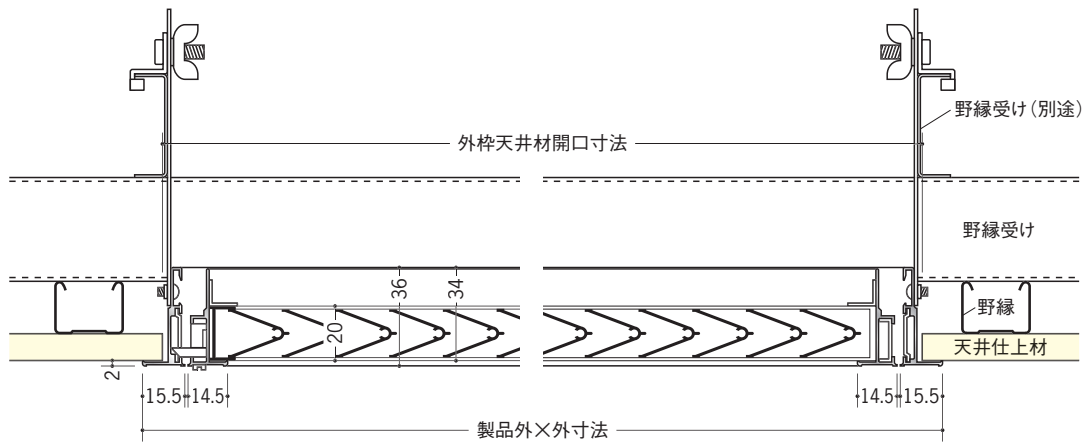

アルミ 天井点検口 特殊タイプ

パンチンググリフ

アルマイトシルバー

4方向開閉可能



内ぶた部分には、
パンチングメタル
(D3.0×P5.0 t=1.0) を
使用しています。



	色調	入数	外枠天井材開口寸法	有孔板開口率	
62697	パンチンググリフ202	アルマイトシルバー	10台入	202×202	32.0%
62698	パンチンググリフ252	アルマイトシルバー	10台入	252×252	32.0%
62699	パンチンググリフ303	アルマイトシルバー	10台入	303×303	32.0%
62700	パンチンググリフ454	アルマイトシルバー	10台入	454×454	32.0%

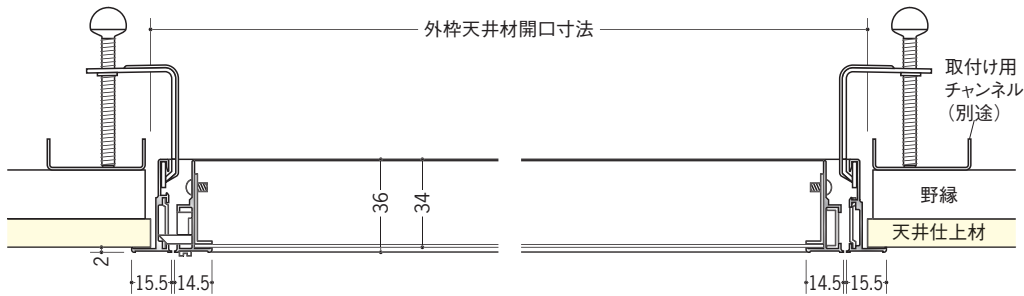

吊り金具タイプも
承ります。



使用上のご注意

- ・点検口には乗らないで下さい。
- ・点検口を開ける際は、急に開かないよう内枠をささえながら開けて下さい。
- ・内枠を外す際は、落下しないよう内枠をしっかり持って下さい。
- ・点検口を閉める際は、確実にラッチを回して下さい。

アルミ 天井点検口 補助部材



C38用ワイヤークリップ	
新クロス金具 36ページ
落下防止ワイヤー	

アルミ 天井点検口 補助部材

補助部材

65042 C38用ワイヤークリップ
100コ入

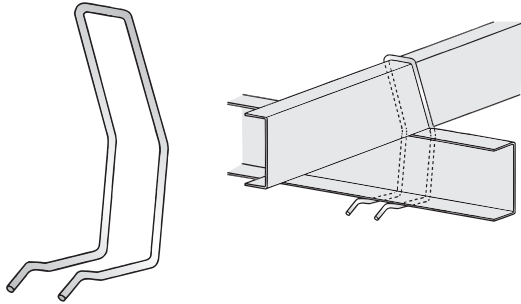

65040 新クロス金具
500コ入

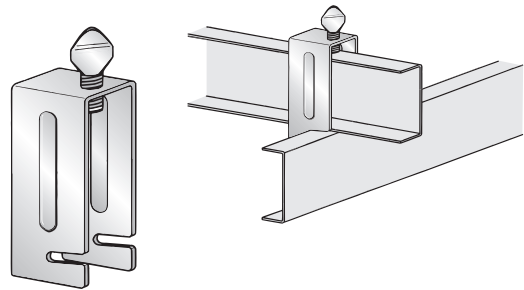

野縁受けを上図のように交差させる際に使用します。
点検口取付け時に吊り金具を使用する場合は、
野縁受けを交差(直交)させ取付けます。

吊り金具使用時に
必要です



62106	落下防止ワイヤー-L	1.5φ	2本入	ℓ=700	内枠+下地用
62107	落下防止ワイヤー-S	1.5φ	2本入	ℓ=150	内枠+外枠用

内枠落下防止用のワイヤーです。

落下防止ワイヤー-L

内枠と野縁受け(C型チャンネル)を連結させ、
内枠の落下を防止します。

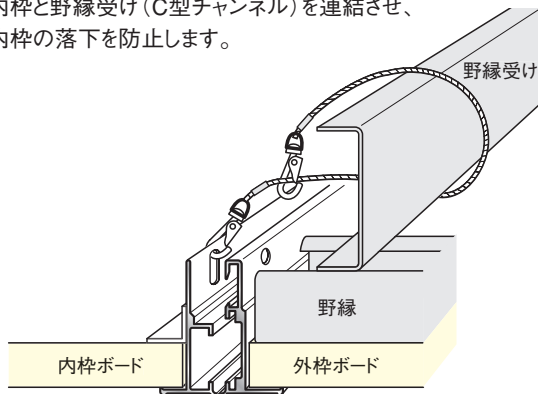

落下防止ワイヤー-S

内枠と外枠を連結させ内枠の落下を防止
します。

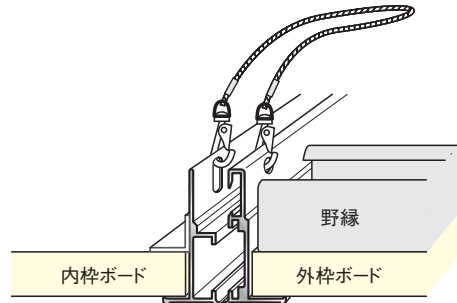

落下防止ワイヤーは
**Superリフvs
ラウンドリフ**
に取付可能です。



その他のアルミ天井点検口に
取り付ける場合は
穴あけ加工が必要です。

アルミ 壁点検口



ウォールソーフ 38ページ

アルミ 壁点検口

ウォールリーフ カギ付 アルマイトシルバー



		色調	入数	下地材 開口寸法	壁仕上げボード 開口寸法	内ぶたボード カット寸法
61301	ウォールリーフ250 カギ付	アルマイトシルバー	10台入	250×250	250×250	217×217
61302	ウォールリーフ300 カギ付	アルマイトシルバー	10台入	301×301	301×301	268×268
61303	ウォールリーフ450 カギ付	アルマイトシルバー	5台入	452×452	452×452	419×419
61304	ウォールリーフ4530 カギ付	アルマイトシルバー	10台入	452×301	452×301	419×268



キーは、スペアキー（1本）を含め
2本入りです。

ウォールリーフ4530 カギ付の
開閉方向は、長手側が開きます。



ウォールリーフの
内ぶたボードは
1枚貼り（15mmまで）の
対応になります。

ウォールリーフは
壁専用の
点検口です。

アルミ製品は1台から
カラー仕上げ（焼付塗装）が
可能です。



特注サイズも承ります。詳しくは60ページをご覧ください。

アルミ 壁点検口

ウォールソフ 納まり・寸法押え

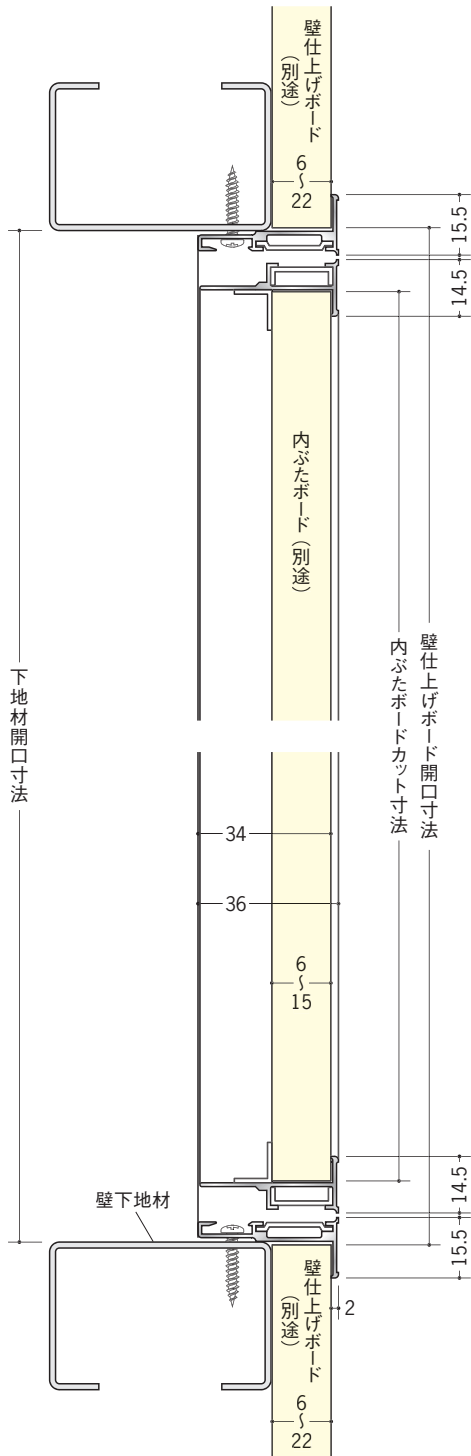

ウォールソフ カギ部詳細

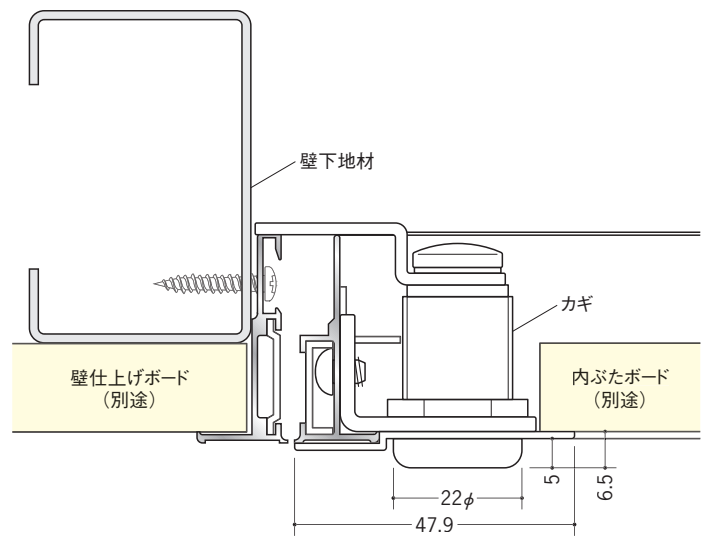

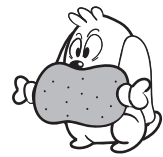
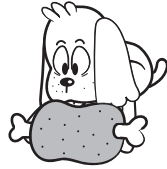
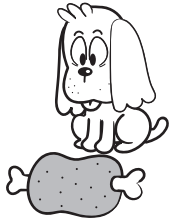
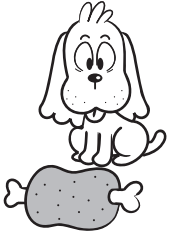

アルミ 点検口枠



SA (天井用) 42ページ

CHW (天井・壁用) 43ページ

アルミ 天井用点検口枠

SA 天井用 アルマイトシルバー

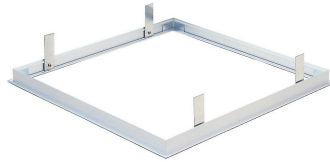

SAは
付属のプレートと下地を
ビス止めします。

SAは
天井材を押し上げる
タイプです。



特注サイズも承ります。
詳しくは、P59を
ご覧下さい。

見付け幅18mmタイプ

	品名	色調	入数	製品 芯×芯寸法	製品 外×外寸法	仕上げ材 開口寸法
62058	SA-3018	アルマイトシルバー	10台入	300×300	318×318	303×303
62059	SA-4518	アルマイトシルバー	10台入	450×450	468×468	453×453
62060	SA-6018	アルマイトシルバー	10台入	600×600	618×618	603×603

見付け幅25mmタイプ

	品名	色調	入数	製品 芯×芯寸法	製品 外×外寸法	仕上げ材 開口寸法
62062	SA-3025	アルマイトシルバー	10台入	300×300	325×325	303×303
62063	SA-4525	アルマイトシルバー	10台入	450×450	475×475	453×453
62064	SA-6025	アルマイトシルバー	10台入	600×600	625×625	603×603

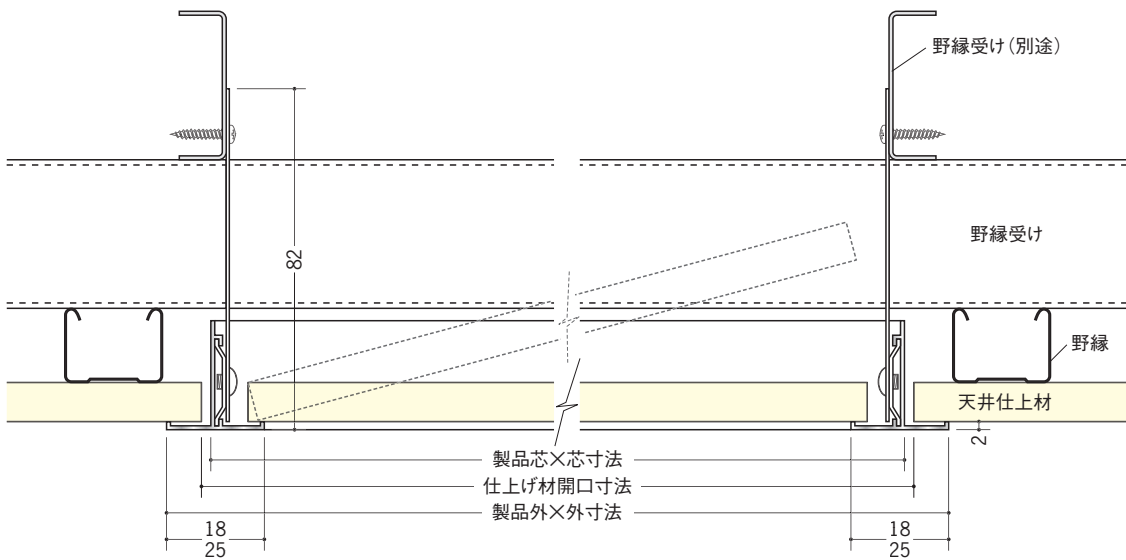

アルミ製品は、1台からカラー仕上げ(焼付塗装)が可能です。

アルミ 天井・壁用点検口枠

CHW 天井・壁用 ホワイト

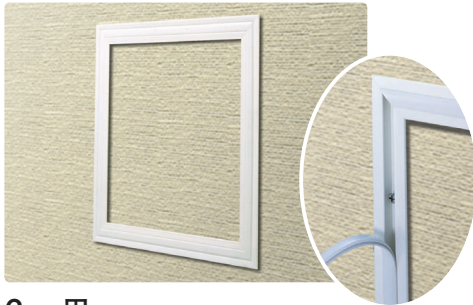

アルミ製品を
ホワイト着色
(ホワイトアルマイト)
しています。

ビニール軟質キャップで、
ビス頭をかくします。



特注サイズも承ります。
詳しくは、P59を
ご覧ください。

6mm用

	品名	色調	入数	製品 芯×芯寸法	製品 外×外寸法	下地材開口寸法		仕上げ材 開口寸法	内ぶたボード カット寸法
						天井仕様	壁仕様		
62268	CHW200-6	ホワイトアルマイト	40台入	200×200	224×224	190×190	172×172	214×214	186×186
62269	CHW250-6	ホワイトアルマイト	40台入	250×250	274×274	240×240	222×222	264×264	236×236
62270	CHW300-6	ホワイトアルマイト	40台入	300×300	324×324	290×290	272×272	314×314	286×286
62271	CHW450-6	ホワイトアルマイト	40台入	450×450	474×474	440×440	422×422	464×464	436×436

9.5mm用

	品名	色調	入数	製品 芯×芯寸法	製品 外×外寸法	下地材開口寸法		仕上げ材 開口寸法	内ぶたボード カット寸法
						天井仕様	壁仕様		
62272	CHW200-9	ホワイトアルマイト	30台入	200×200	224×224	190×190	172×172	214×214	186×186
62273	CHW250-9	ホワイトアルマイト	30台入	250×250	274×274	240×240	222×222	264×264	236×236
62274	CHW300-9	ホワイトアルマイト	30台入	300×300	324×324	290×290	272×272	314×314	286×286
62275	CHW450-9	ホワイトアルマイト	30台入	450×450	474×474	440×440	422×422	464×464	436×436

12.5mm用

	品名	色調	入数	製品 芯×芯寸法	製品 外×外寸法	下地材開口寸法		仕上げ材 開口寸法	内ぶたボード カット寸法
						天井仕様	壁仕様		
62276	CHW200-12	ホワイトアルマイト	25台入	200×200	224×224	190×190	172×172	214×214	186×186
62277	CHW250-12	ホワイトアルマイト	25台入	250×250	274×274	240×240	222×222	264×264	236×236
62278	CHW300-12	ホワイトアルマイト	25台入	300×300	324×324	290×290	272×272	314×314	286×286
62279	CHW450-12	ホワイトアルマイト	25台入	450×450	474×474	440×440	422×422	464×464	436×436

15mm用

	品名	色調	入数	製品 芯×芯寸法	製品 外×外寸法	下地材開口寸法		仕上げ材 開口寸法	内ぶたボード カット寸法
						天井仕様	壁仕様		
62280	CHW200-15	ホワイトアルマイト	20台入	200×200	224×224	190×190	172×172	214×214	186×186
62281	CHW250-15	ホワイトアルマイト	20台入	250×250	274×274	240×240	222×222	264×264	236×236
62282	CHW300-15	ホワイトアルマイト	20台入	300×300	324×324	290×290	272×272	314×314	286×286
62283	CHW450-15	ホワイトアルマイト	20台入	450×450	474×474	440×440	422×422	464×464	436×436

天井仕様の場合

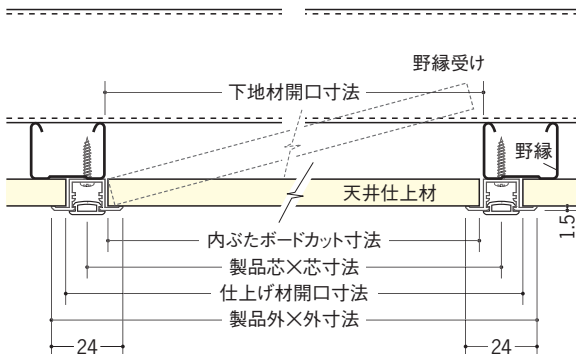

壁仕様での
点検の際は、
ビスを取り
点検口枠ごと
取り外して
下さい。



壁仕様の場合

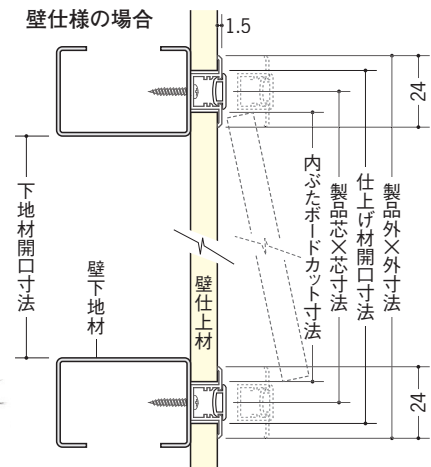

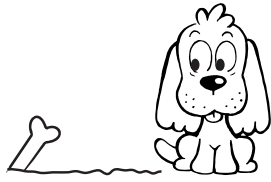
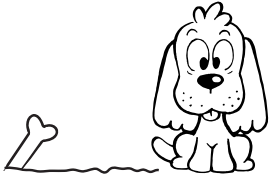

アルミ 床点検口



フロアソーク 46ページ

アルミ 床点検口

フロアリーフ

アルマイトシルバー



内蓋をうら返すことで、
仕上厚に対応します。



	品名	外外寸法	入数		
62701	フロアリーフ NF-303	303×303	5台入	把手 1コ、把手取付用ビス 4本	アンカー 4コ、取付用木ビス 4本
62702	フロアリーフ NF-450	450×450	5台入	把手 2コ、把手取付用ビス 8本	アンカー 8コ、取付用木ビス 8本
62703	フロアリーフ NF-600	600×600	3台入	把手 2コ、把手取付用ビス 8本	アンカー 8コ、取付用木ビス 8本

Pタイル仕上げ・磁器タイル仕上げ兼用タイプです。
木下地にも取付可能です。

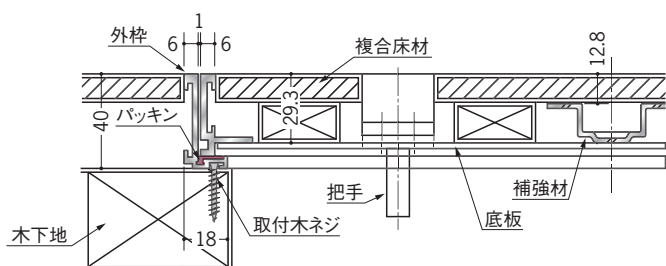
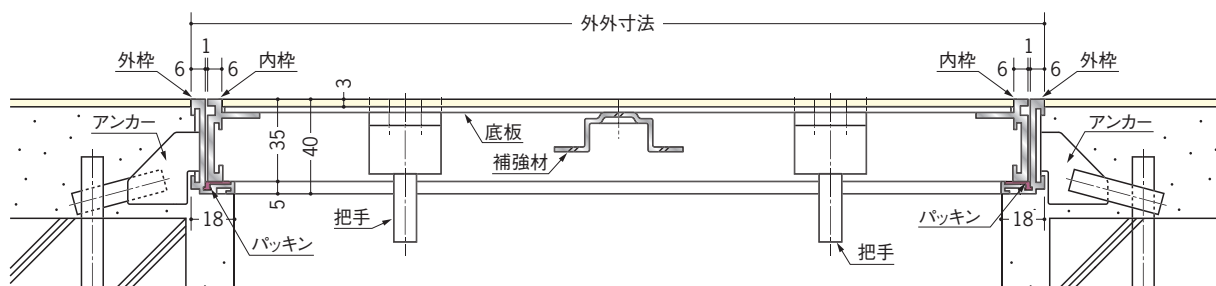

外枠に付いているパッキンにより、
床下からの臭いを防ぎ
ガタツキ音を防止します。

木下地にも
取付可能です。



ビニール 天井・壁用点検口枠



GS (天井・壁用) 48ページ

FH (天井・壁用) 50ページ

ビニール 天井・壁用点検口枠

GS 天井・壁用 全9色



特注サイズも承ります。
詳しくは、P59を
ご覧ください。

9色(8mm用は5色)の
カラーを揃えました。
お好みの色を
お選び下さい。



6mm用

	品名	カラー	入数	製品 芯×芯寸法	製品 外×外寸法	下地材 開口寸法	仕上げ材 開口寸法	内ふたボード カット寸法
61180	GS150-6	全9色	40台入	150×150	182×182	118×118	168×168	129×129
61183	GS200-6	全9色	40台入	200×200	232×232	168×168	218×218	179×179
61184	GS250-6	全9色	40台入	250×250	282×282	218×218	268×268	229×229
61185	GS300-6	全9色	40台入	300×300	332×332	268×268	318×318	279×279
61186	GS450-6	全9色	40台入	450×450	482×482	418×418	468×468	429×429
64030	GS306-6	全9色	40台入	300×600	332×632	268×568	318×618	279×579

納まり・寸法押え、
カラーバリエーションは、
次のページで紹介
しています。

8mm用

	品名	カラー	入数	製品 芯×芯寸法	製品 外×外寸法	下地材 開口寸法	仕上げ材 開口寸法	内ふたボード カット寸法
61193	GS150-8	全5色	35台入	150×150	182×182	118×118	168×168	129×129
61194	GS200-8	全5色	35台入	200×200	232×232	168×168	218×218	179×179
61195	GS250-8	全5色	35台入	250×250	282×282	218×218	268×268	229×229
61196	GS300-8	全5色	35台入	300×300	332×332	268×268	318×318	279×279
61197	GS450-8	全5色	35台入	450×450	482×482	418×418	468×468	429×429
61198	GS306-8	全5色	35台入	300×600	332×632	268×568	318×618	279×579



9.5mm用

	品名	カラー	入数	製品 芯×芯寸法	製品 外×外寸法	下地材 開口寸法	仕上げ材 開口寸法	内ふたボード カット寸法
61181	GS150-9	全9色	30台入	150×150	182×182	118×118	168×168	129×129
61090	GS200-9	全9色	30台入	200×200	232×232	168×168	218×218	179×179
61092	GS250-9	全9色	30台入	250×250	282×282	218×218	268×268	229×229
61094	GS300-9	全9色	30台入	300×300	332×332	268×268	318×318	279×279
61096	GS450-9	全9色	30台入	450×450	482×482	418×418	468×468	429×429
64031	GS306-9	全9色	30台入	300×600	332×632	268×568	318×618	279×579

12.5mm用

	品名	カラー	入数	製品 芯×芯寸法	製品 外×外寸法	下地材 開口寸法	仕上げ材 開口寸法	内ふたボード カット寸法
61182	GS150-12	全9色	25台入	150×150	182×182	118×118	168×168	129×129
61091	GS200-12	全9色	25台入	200×200	232×232	168×168	218×218	179×179
61093	GS250-12	全9色	25台入	250×250	282×282	218×218	268×268	229×229
61095	GS300-12	全9色	25台入	300×300	332×332	268×268	318×318	279×279
61097	GS450-12	全9色	25台入	450×450	482×482	418×418	468×468	429×429
64032	GS306-12	全9色	25台入	300×600	332×632	268×568	318×618	279×579

別冊カタログがあります



カラーコーディネーション

15mm用

	品名	カラー	入数	製品 芯×芯寸法	製品 外×外寸法	下地材 開口寸法	仕上げ材 開口寸法	内ふたボード カット寸法
64033	GS150-15	全9色	20台入	150×150	182×182	118×118	168×168	129×129
64034	GS200-15	全9色	20台入	200×200	232×232	168×168	218×218	179×179
64035	GS250-15	全9色	20台入	250×250	282×282	218×218	268×268	229×229
64036	GS300-15	全9色	20台入	300×300	332×332	268×268	318×318	279×279

ビニール 天井・壁用点検口枠

GS カラーバリエーション



オフホワイト



アイボリー



ベージュ



ピンク (8mm用は除く)



ブルー (8mm用は除く)



コスモブラック



グリーン (8mm用は除く)



ワインレッド (8mm用は除く)



木目調

開閉方法は、
P68に掲載
しています。



GS 納まり・寸法押え

天井仕様の場合

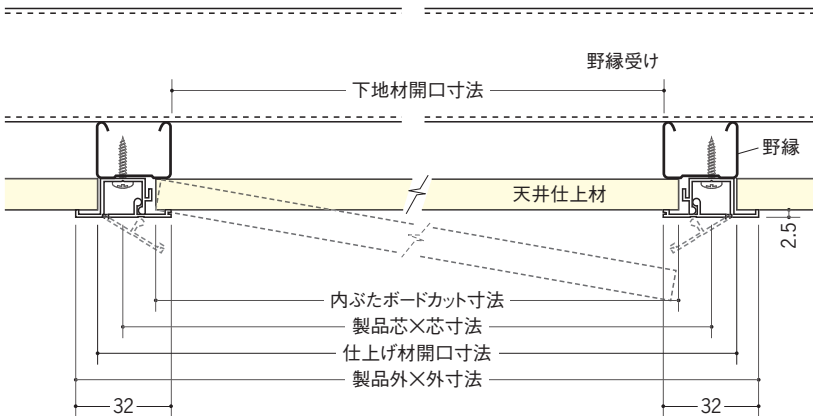

天井仕上材のみを取り外し点検するタイプです。

壁仕様の場合

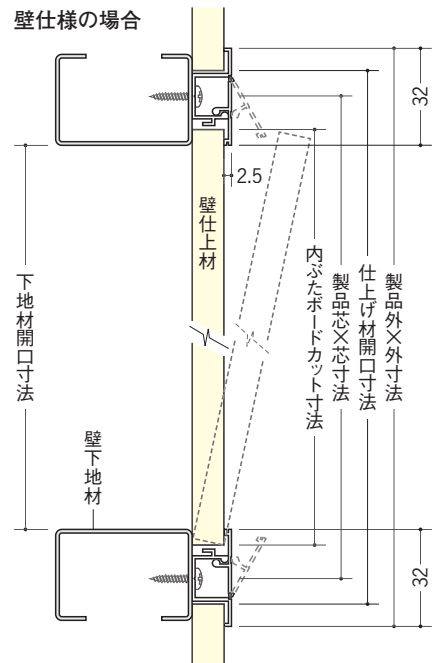

壁仕上材のみを取り外し点検するタイプです。

ビニール 天井・壁用点検口枠

FH 天井・壁用 ホワイト



特注サイズも承ります。
詳しくは、P59を
ご覧下さい。



6mm用

	品名	カラー	入数	製品 芯×芯寸法	製品 外×外寸法	下地材 天井仕様	開口寸法 壁仕様	仕上げ材 開口寸法	内ふたボード カット寸法
62193206	FH200-6	ホワイト	40台入	200×200	228×228	190×190	172×172	214×214	186×186
62194256	FH250-6	ホワイト	40台入	250×250	278×278	240×240	222×222	264×264	236×236
62095036	FH300-6	ホワイト	40台入	300×300	328×328	290×290	272×272	314×314	286×286
62096036	FH450-6	ホワイト	40台入	450×450	478×478	440×440	422×422	464×464	436×436
62097036	FH600-6	ホワイト	40台入	600×600	628×628	590×590	572×572	614×614	586×586

9.5mm用

	品名	カラー	入数	製品 芯×芯寸法	製品 外×外寸法	下地材 天井仕様	開口寸法 壁仕様	仕上げ材 開口寸法	内ふたボード カット寸法
62193209	FH200-9	ホワイト	30台入	200×200	228×228	190×190	172×172	214×214	186×186
62194259	FH250-9	ホワイト	30台入	250×250	278×278	240×240	222×222	264×264	236×236
62095039	FH300-9	ホワイト	30台入	300×300	328×328	290×290	272×272	314×314	286×286
62096039	FH450-9	ホワイト	30台入	450×450	478×478	440×440	422×422	464×464	436×436
62097039	FH600-9	ホワイト	25台入	600×600	628×628	590×590	572×572	614×614	586×586

12.5mm用

	品名	カラー	入数	製品 芯×芯寸法	製品 外×外寸法	下地材 天井仕様	開口寸法 壁仕様	仕上げ材 開口寸法	内ふたボード カット寸法
62193212	FH200-12	ホワイト	25台入	200×200	228×228	190×190	172×172	214×214	186×186
62194262	FH250-12	ホワイト	25台入	250×250	278×278	240×240	222×222	264×264	236×236
62095042	FH300-12	ホワイト	25台入	300×300	328×328	290×290	272×272	314×314	286×286
62096042	FH450-12	ホワイト	25台入	450×450	478×478	440×440	422×422	464×464	436×436
62097042	FH600-12	ホワイト	20台入	600×600	628×628	590×590	572×572	614×614	586×586

15mm用

	品名	カラー	入数	製品 芯×芯寸法	製品 外×外寸法	下地材 天井仕様	開口寸法 壁仕様	仕上げ材 開口寸法	内ふたボード カット寸法
62195215	FH200-15	ホワイト	20台入	200×200	228×228	190×190	172×172	214×214	186×186
62196265	FH250-15	ホワイト	20台入	250×250	278×278	240×240	222×222	264×264	236×236
62197315	FH300-15	ホワイト	20台入	300×300	328×328	290×290	272×272	314×314	286×286
62198465	FH450-15	ホワイト	20台入	450×450	478×478	440×440	422×422	464×464	436×436
62199615	FH600-15	ホワイト	15台入	600×600	628×628	590×590	572×572	614×614	586×586

納まり・寸法押えは、
次ページで
紹介しています。



ビニール 天井・壁用点検口枠

FH 納まり・寸法押え

天井仕様の場合

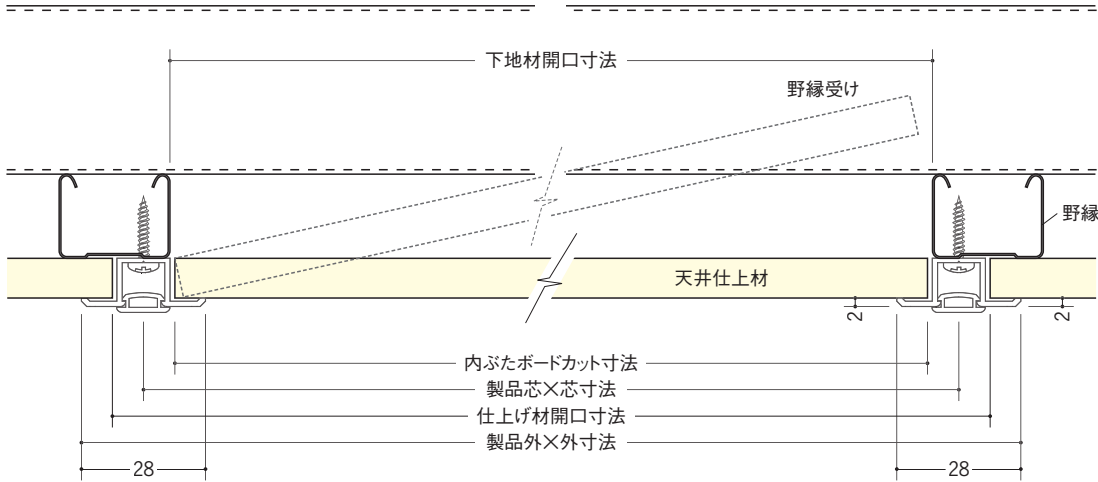

天井仕上材を押し上げて点検をするタイプです。

壁仕様の場合

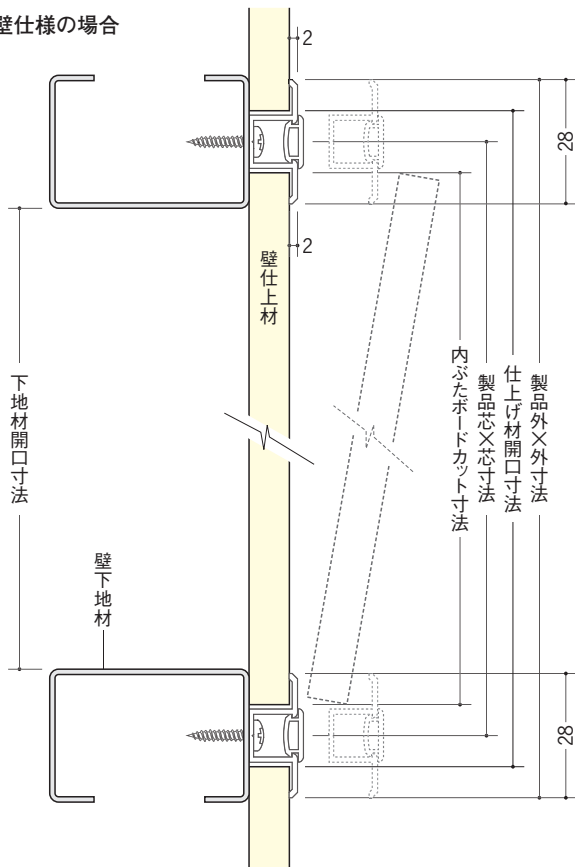

ビスを取り点検口枠ごと取り外し点検するタイプです。

開け方 (壁の場合)

FHの閉め方は、逆の順序で行って下さい。



FHを天井に施工した場合の開閉方法は、内ふたボードを押し上げて開閉して下さい。



① 軟質のキャップを4辺全て取り外します。角の部分から外すと外し易いです。



② 取付けビスをドライバー等で全て取り外します。



③ 点検口枠と内ふたボードを取り外します。



ビニール 壁用点検口枠



WH (壁用)	54 ページ
WS (壁用)	55 ページ
WGS (600角) (壁用)	56 ページ

ビニール 壁用点検口枠

WH 壁用 ホワイト

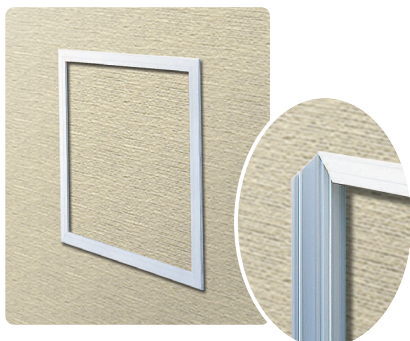

WH・WSは、
見付け18mmの
スリムタイプです。

特注サイズも承ります。
詳しくは、P60をご覧ください。

開閉方法は、
P68に掲載
しています。



6mm用

	品名	カラー	入数	製品 芯×芯寸法	製品 外×外寸法	下地材 開口寸法	仕上げ材 開口寸法	内ぶたボード カット寸法
62285	WH150-6	ホワイト	40台入	168×168	186×186	148×148	180×180	156×156
62286	WH200-6	ホワイト	40台入	218×218	236×236	198×198	230×230	206×206
62287	WH250-6	ホワイト	40台入	268×268	286×286	248×248	280×280	256×256
62288	WH300-6	ホワイト	40台入	318×318	336×336	298×298	330×330	306×306
62289	WH450-6	ホワイト	40台入	468×468	486×486	448×448	480×480	456×456

9.5mm用

	品名	カラー	入数	製品 芯×芯寸法	製品 外×外寸法	下地材 開口寸法	仕上げ材 開口寸法	内ぶたボード カット寸法
62291	WH150-9	ホワイト	30台入	168×168	186×186	148×148	180×180	156×156
62292	WH200-9	ホワイト	30台入	218×218	236×236	198×198	230×230	206×206
62293	WH250-9	ホワイト	30台入	268×268	286×286	248×248	280×280	256×256
62294	WH300-9	ホワイト	30台入	318×318	336×336	298×298	330×330	306×306
62295	WH450-9	ホワイト	30台入	468×468	486×486	448×448	480×480	456×456

12.5mm用

	品名	カラー	入数	製品 芯×芯寸法	製品 外×外寸法	下地材 開口寸法	仕上げ材 開口寸法	内ぶたボード カット寸法
62297	WH150-12	ホワイト	25台入	168×168	186×186	148×148	180×180	156×156
62298	WH200-12	ホワイト	25台入	218×218	236×236	198×198	230×230	206×206
62299	WH250-12	ホワイト	25台入	268×268	286×286	248×248	280×280	256×256
62300	WH300-12	ホワイト	25台入	318×318	336×336	298×298	330×330	306×306
62301	WH450-12	ホワイト	25台入	468×468	486×486	448×448	480×480	456×456

15mm用

	品名	カラー	入数	製品 芯×芯寸法	製品 外×外寸法	下地材 開口寸法	仕上げ材 開口寸法	内ぶたボード カット寸法
62303	WH150-15	ホワイト	20台入	168×168	186×186	148×148	180×180	156×156
62304	WH200-15	ホワイト	20台入	218×218	236×236	198×198	230×230	206×206
62305	WH250-15	ホワイト	20台入	268×268	286×286	248×248	280×280	256×256
62306	WH300-15	ホワイト	20台入	318×318	336×336	298×298	330×330	306×306
62307	WH450-15	ホワイト	20台入	468×468	486×486	448×448	480×480	456×456

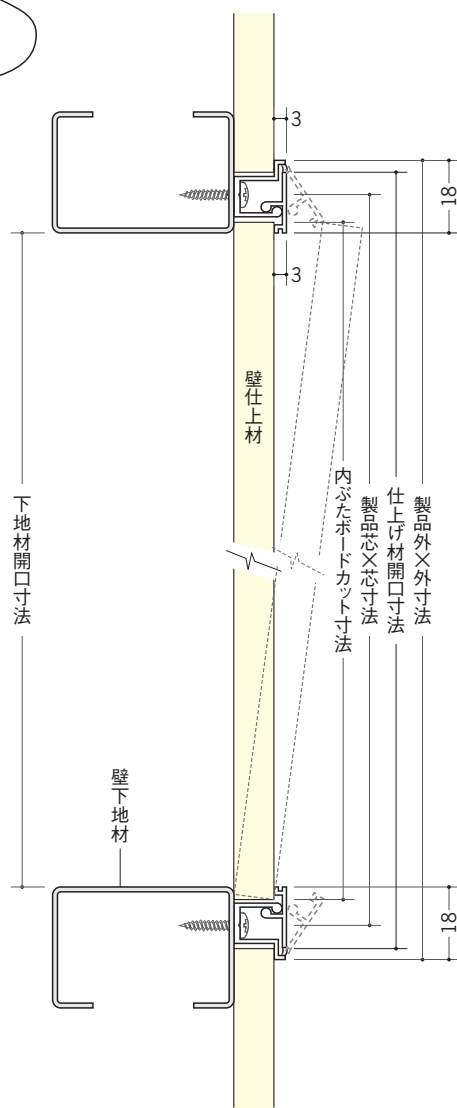

壁仕上材のみを取り外し点検するタイプです。

ビニール 壁用点検口枠

WS 壁用 ホワイト



軟質の効果で
仕上りを美しくします。

フタを開く時に
クロスを傷付けづらく
なりました。

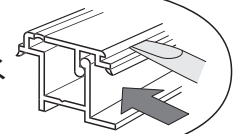

特注サイズも承ります。
詳しくは、P60を
ご覧ください。



6mm用

	品名	カラー	入数	製品 芯×芯寸法	製品 外×外寸法	下地材 開口寸法	仕上げ材 開口寸法	内ぶたボード カット寸法
62309	WS150-6	ホワイト	30台入	168×168	186×186	148×148	180×180	156×156
62310	WS200-6	ホワイト	30台入	218×218	236×236	198×198	230×230	206×206
62311	WS250-6	ホワイト	30台入	268×268	286×286	248×248	280×280	256×256
62312	WS300-6	ホワイト	30台入	318×318	336×336	298×298	330×330	306×306
62313	WS450-6	ホワイト	30台入	468×468	486×486	448×448	480×480	456×456

9.5mm用

	品名	カラー	入数	製品 芯×芯寸法	製品 外×外寸法	下地材 開口寸法	仕上げ材 開口寸法	内ぶたボード カット寸法
62315	WS150-9	ホワイト	25台入	168×168	186×186	148×148	180×180	156×156
62316	WS200-9	ホワイト	25台入	218×218	236×236	198×198	230×230	206×206
62317	WS250-9	ホワイト	25台入	268×268	286×286	248×248	280×280	256×256
62318	WS300-9	ホワイト	25台入	318×318	336×336	298×298	330×330	306×306
62319	WS450-9	ホワイト	25台入	468×468	486×486	448×448	480×480	456×456

12.5mm用

	品名	カラー	入数	製品 芯×芯寸法	製品 外×外寸法	下地材 開口寸法	仕上げ材 開口寸法	内ぶたボード カット寸法
62321	WS150-12	ホワイト	20台入	168×168	186×186	148×148	180×180	156×156
62322	WS200-12	ホワイト	20台入	218×218	236×236	198×198	230×230	206×206
62323	WS250-12	ホワイト	20台入	268×268	286×286	248×248	280×280	256×256
62324	WS300-12	ホワイト	20台入	318×318	336×336	298×298	330×330	306×306
62325	WS450-12	ホワイト	20台入	468×468	486×486	448×448	480×480	456×456

15mm用

	品名	カラー	入数	製品 芯×芯寸法	製品 外×外寸法	下地材 開口寸法	仕上げ材 開口寸法	内ぶたボード カット寸法
62327	WS150-15	ホワイト	20台入	168×168	186×186	148×148	180×180	156×156
62328	WS200-15	ホワイト	20台入	218×218	236×236	198×198	230×230	206×206
62329	WS250-15	ホワイト	20台入	268×268	286×286	248×248	280×280	256×256
62330	WS300-15	ホワイト	20台入	318×318	336×336	298×298	330×330	306×306
62331	WS450-15	ホワイト	20台入	468×468	486×486	448×448	480×480	456×456

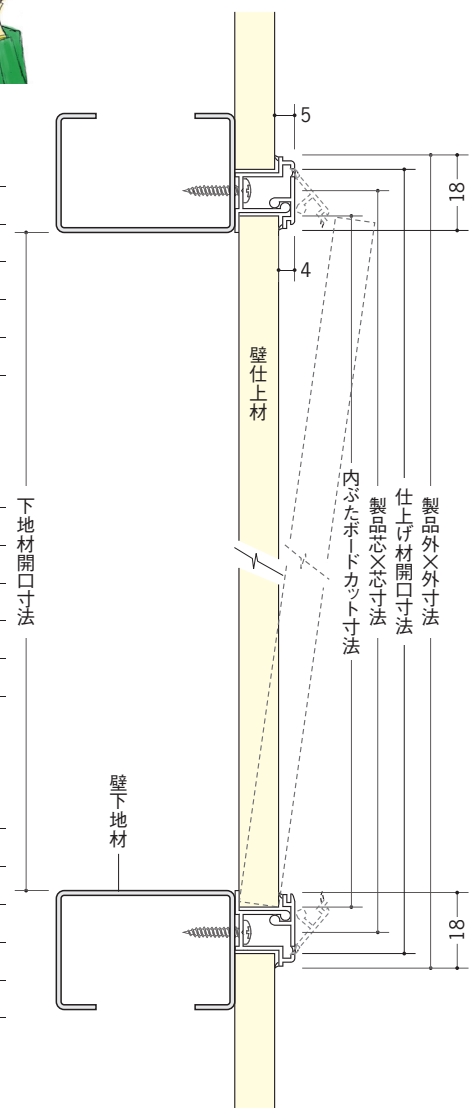

壁仕上材のみを取り外し点検するタイプです。

開閉方法は、P68に
掲載しています。



ビニール 壁用点検口枠

WGS (600角) 壁用

オフホワイト・アイボリー・ベージュ・コスモブラック



壁専用の点検口枠です。
天井には使わないで下さい。

特注サイズも承ります。
詳しくは、P60を
ご覧下さい。



6mm用

	品名	カラー	入数
61201	WGS600-6	全4色	40台入

8mm用

	品名	カラー	入数
61202	WGS600-8	全4色	35台入

9.5mm用

	品名	カラー	入数
61203	WGS600-9	全4色	30台入

12.5mm用

	品名	カラー	入数
61204	WGS600-12	全4色	25台入

15mm用

	品名	カラー	入数
61205	WGS600-15	全4色	20台入

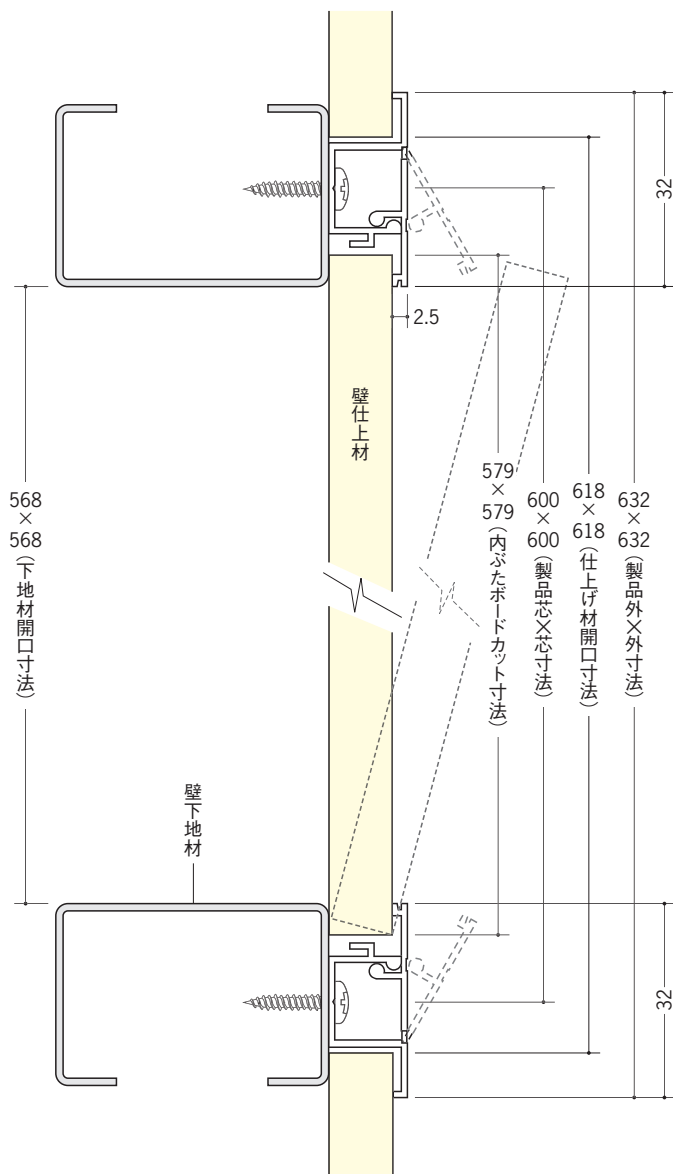

WGS カラーバリエーション



オフホワイト



アイボリー



ベージュ



コスモブラック

壁仕上材のみを取り外し点検するタイプです。

600角未満のサイズは
P48をご覧ください。



特注サイズ



アルミ天井点検口 特注サイズ	58ページ
アルミ天井点検口枠 特注サイズ	59ページ
アルミ・ビニール天井・壁用点検口枠 特注サイズ ...	59ページ
アルミ壁用点検口 特注サイズ	60ページ
ビニール壁用点検口枠 特注サイズ	60ページ

アルミ 天井点検口 特注サイズ

■ SuperリーフVS

片開き

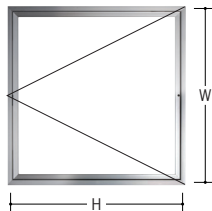

W寸法：201mm～909mm H寸法：201mm～909mm

- W寸法及びH寸法が606mm以下の場合の取付け金具は、支持金具（4コ）になります。
- W寸法もしくはH寸法が607mm以上の場合の取付け金具は、吊り金具（6コ）になります。
- W寸法が607mm以上の場合は、ラッチ2個・落下防止ワイヤーL付になります。
- H寸法が607mm以上の場合は、落下防止ワイヤーL付になります。

両開き（観音開き）

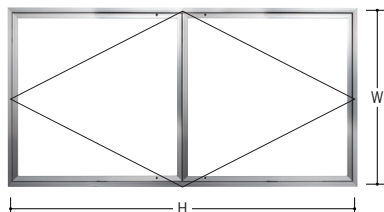

W寸法：201mm～1000mm H寸法：607mm～1200mm

- 取付け金具は、全て吊り金具（6コ）になります。
- W寸法が607mm以上もしくはH寸法が1001mm以上の場合は、落下防止ワイヤーL付になります。

■ シーフ額×目地

片開き

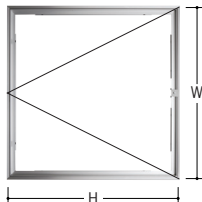

W寸法：201mm～909mm H寸法：201mm～909mm

- W寸法及びH寸法が606mm以下の場合の取付け金具は、支持金具（4コ）になります。
- W寸法もしくはH寸法が607mm以上の場合の取付け金具は、吊り金具（6コ）になります。

両開き（観音開き）

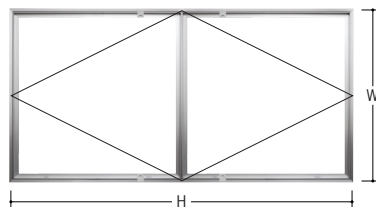

W寸法：201mm～1000mm H寸法：201mm～1200mm

- W寸法及びH寸法が606mm以下の場合の取付け金具は、支持金具（4コ）になります。
- W寸法もしくはH寸法が607mm以上の場合の取付け金具は、吊り金具（6コ）になります。

■ シーフ目地 タイプ1・タイプ2・タイプ3

片開き

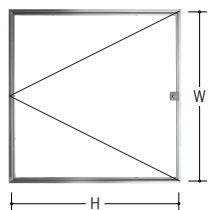

W寸法：201mm～900mm H寸法：201mm～900mm

- W寸法もしくはH寸法が607mm以上の場合は、吊り金具が6コ。

両開き（観音開き）

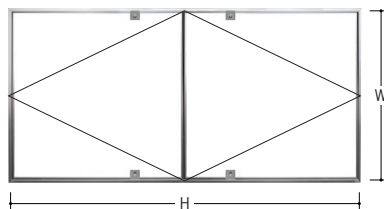

W寸法：201mm～1000mm H寸法：201mm～1200mm

- W寸法もしくはH寸法が607mm以上の場合は、吊り金具が6コ。

■ シーフ気密

片開き（開閉の仕組みの都合により、片開きのみになります。）

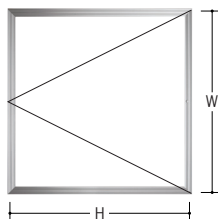

W寸法：201mm～900mm H寸法：250mm～900mm

- W寸法及びH寸法が606mm以下の場合の取付け金具は、支持金具（4コ）になります。
- W寸法もしくはH寸法が607mm以上の場合の取付け金具は、吊り金具（6コ）になります。
- W寸法が607mm以上の場合は、ラッチ2個になります。

WとHの寸法押さえは、
天井仕上材の開口寸法です。
(リーフ目地タイプ1,2,3は、
外枠の外×外寸法です。)



アルミ 天井点検口枠 特注サイズ

(WとHの寸法押えは、製品製作寸法です。)

■ SA

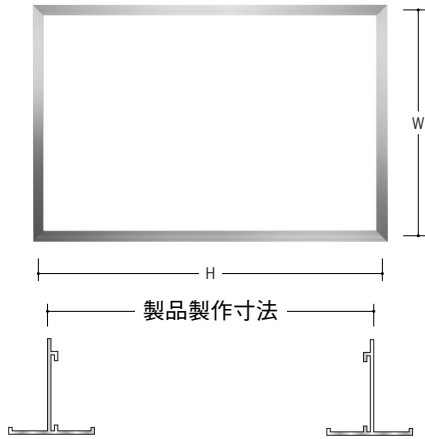

W寸法：750mm以下 H寸法：750mm以下

アルミ・ビニール 天井・壁用点検口枠 特注サイズ

(WとHの寸法押えは、製品製作寸法です。)

■ CHW

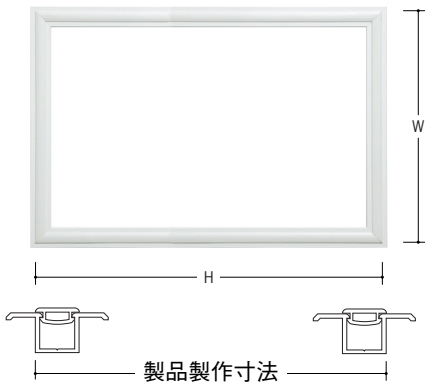

6mm用・9.5mm用・12.5mm用
W寸法：712mm以下 H寸法：712mm以下
15mm用
W寸法：612mm以下 H寸法：612mm以下

■ GS

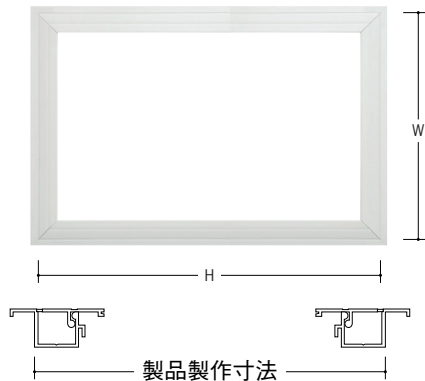

6mm用・9.5mm用・12.5mm用
W寸法：465mm以下 H寸法：465mm以下
15mm用
W寸法：460mm以下 H寸法：460mm以下

■ FH

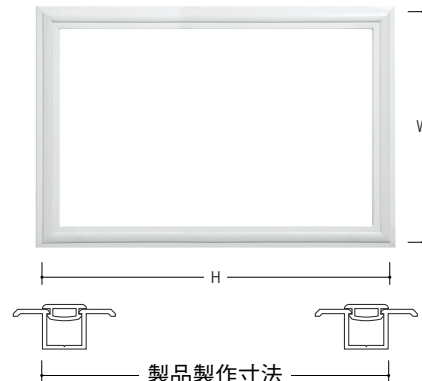

W寸法：612mm以下
H寸法：612mm以下

アルミ 壁用点検口 特注サイズ

■ ウォールソーフ

(WとHの寸法押えは、壁仕上げボードの開口寸法です。)

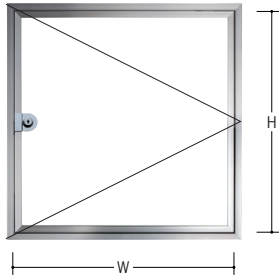

W寸法：201mm～452mm
H寸法：201mm～452mm

ビニール 壁用点検口枠 特注サイズ

(WとHの寸法押えは、製品製作寸法です。)

■ WH

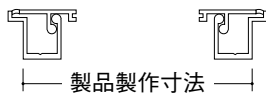
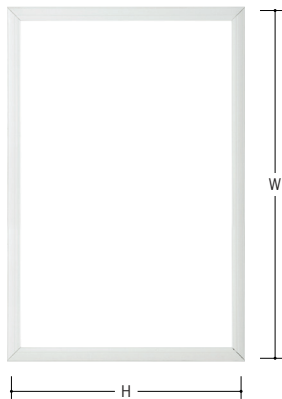

W寸法：478mm以下
H寸法：478mm以下

■ WS

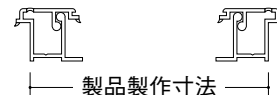
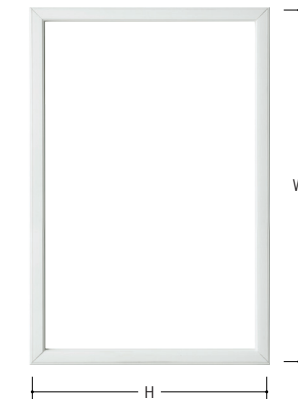

W寸法：478mm以下
H寸法：478mm以下

■ WGS

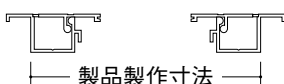
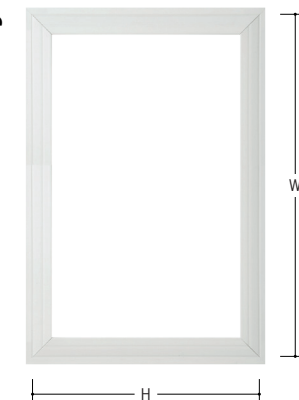

6mm用・8mm用・9.5mm用・12.5mm用
W寸法：466mm～615mm H寸法：466mm～615mm
15mm用
W寸法：315mm～615mm H寸法：315mm～615mm

技術資料



アルミニウム 素材	62ページ
アルミニウム 表面処理	63ページ
焼付塗装	65ページ
ビニールの特長（耐酸・耐アルカリ性）	66ページ
気密タイプの気密性能	67ページ
ビニール天井・壁用点検口枠 開閉方法 ..	68ページ
アルミ天井点検口 見付け寸法比較	69ページ

技術資料 アルミニウム 素材

JIS H 4100 アルミニウム及びアルミニウム合金の押出形材

当社のアルミ点検口は、品質安定性・耐食性のよい合金番号6063を使用しております。
この合金番号6063の主な規格は次のとおり。

化学成分

合金番号	化 学 成 分 %											
	Si	Fe	Cu	Mn	Mg	Cr	Zn	Zr, Zr+Ti, V	Ti	その他 ⁽¹⁾		Al
	個々	合計										
6063	0.20~0.6	0.35以下	0.10以下	0.10以下	0.45~0.9	0.10以下	0.10以下	—	0.10以下	0.05以下	0.15以下	残部

注⁽¹⁾ その他の元素は 存在が予知される場合又は通常の分析過程において、規定範囲を超える兆候が見られる場合に限り分析を行う。

機械的性質

記号	質別	引 張 試 験				硬 さ 試 験	
		試験箇所 の厚さ mm	引張強さ N/mm ²	耐力 N/mm ²	伸び %	試験箇所 の厚さ mm	H V
A 6063 S	T1	12以下	120以上	60以上	12以上	—	—
		12を超え 25以下	110以上	55以上	12以上		
	T5	12以下	155以上	110以上	8以上	0.8以上	58以上
		12を超え 25以下	145以上	110以上	8以上		
	T6	3以下	205以上	175以上	8以上	—	—
		3を超え 25以下	205以上	175以上	10以上		

A 6063 Sとは普通級 その他に A 6063 SS 特殊級もある。

断面寸法の許容差 (普通級) 単位 (mm)

外接円の直径	指定箇所の寸法	許 容 差							
		金 属 部 (75%以上が金属で 占められている箇所)		空 間 部 (空間が25%を超える箇所。すなわち、75%未満が金属で占められている箇所)					
		右欄以外の すべての箇所	中空形材、半中空形材 で70mm ² 以上の空間を 含む箇所の肉厚	指定箇所と足の根元との距離 (ℓ)					
				6を超え15以下	15を超え30以下	30を超え60以下	60を超え100以下	100を超え150以下	150を超え200以下
250 以下	3以下	±0.23	±15% ただし、 最大値 ±2.3 最小値 ±0.38	±0.33	±0.38	—	—	—	—
	3を超え6以下	±0.27		±0.39	±0.45	±0.51	—	—	—
	6を超え12以下	±0.30		±0.47	±0.51	±0.58	±0.61	—	—
	12を超え19以下	±0.35		±0.53	±0.58	±0.64	±0.67	—	—
	19を超え25以下	±0.38		±0.60	±0.64	±0.70	±0.77	±0.89	—
	25を超え38以下	±0.45		±0.69	±0.73	±0.83	±0.91	±1.0	—
	38を超え50以下	±0.54		±0.79	±0.83	±0.99	±1.1	±1.2	±1.4
	50を超え100以下	±0.92		±1.1	±1.2	±1.5	±1.7	±2.0	±2.3
	100を超え150以下	±1.3		±1.5	±1.6	±2.0	±2.4	±2.8	±3.2
	150を超え200以下	±1.7		±1.8	±2.0	±2.6	±3.0	±3.6	±4.1
200を超え250以下	±2.1	±2.1	±2.4	±3.2	±3.7	±4.3	±4.9		

備考 許容差を(+)又は(-)だけに指定する場合は、表の数値の2倍とする。

長さの許容差 単位 (mm)

外接円の直径	等級	許 容 差				
		普 通 級		特 殊 級		
長さ		9,000以下	9,000を超え 15,000以下	3,500以下	3,500を超え 9,000以下	9,000を超え 15,000以下
75以下		+10 0	+13 0	+4 0	+7 0	+10 0
75を超え 200以下				+5 0	+8 0	+11 0
200を超え 600以下		+13 0	+15 0	+7 0	+10 0	+13 0

備考 規定範囲外の寸法のもの許容差は、受渡当事者間の協定による。

角度の許容差 単位 (度)

許 容 差	
普通級	特殊級
±2	±1

当社製品の板材は、JIS H 4000 (アルミニウム及びアルミニウム合金の板及び条) に適合しています。

技術資料 アルミニウム 表面処理

当社のアルミ点検口の表面処理は、JIS H8601(アルマイトシルバー)とJIS H8602(ホワイトアルマイト)に適合した表面処理です。
これらのJISの主な規格内容は次の通りです。

■ JIS H8601(アルマイトシルバー)

皮膜厚さの等級

等級	AA 3	AA 5	AA 6	AA10	AA15	AA20	AA25
平均皮膜厚さ μm	3.0 以上	5.0 以上	6.0 以上	10.0 以上	15.0 以上	20.0 以上	25.0 以上

備考 定められた平均皮膜厚さの80%に満たない測定点皮膜厚さがあってはならない。

耐摩耗性

等級	砂落とし摩耗試験 s	噴射摩耗試験 s	往復運動平面摩耗試験 $ds/\mu\text{m}^{(1)}$
AA 3	—	—	—
AA 5			30 以上
AA 6			150 以上
AA10	500 以上	24 以上	
AA15	750 以上	36 以上	
AA20	1,000 以上	48 以上	
AA25	1,250 以上	60 以上	

注⁽¹⁾ $1\mu\text{m}$ の皮膜を摩耗するのに要した往復運動の回数。

アルカリ耐食性

等級	アルカリ滴下試験 又は 起電力式耐アルカリ試験	
	A種 ⁽²⁾ s	B種 ⁽²⁾ s
AA 3	—	—
AA 5		
AA 6	30 以上	90 以上
AA10	50 以上	150 以上
AA15	75 以上	225 以上
AA20	100 以上	300 以上
AA25	125 以上	375 以上

注⁽²⁾ A種、B種の区別は、特性の違いによる区分。

備考 等級AA20以上の皮膜には、起電力式耐アルカリ試験を行い、アルカリ滴下試験を適用しない。

当社のアルミ点検口は、
内装建材では高品質の
等級の「AA10」を
採用しています。



技術資料 アルミニウム 表面処理

■ JIS H8602 (ホワイトアルマイト)

陽極酸化塗装複合皮膜の種類

種類	複合耐食性		耐候性 ^{a)}		参考
	複合耐食性試験 ^{b)}		キセノンランプ式 促進耐候性試験	サンシャイン カーボンアーク灯式 促進耐候性試験	適応環境
	紫外線蛍光ランプ式 促進耐候性試験	キャス試験			
試験時間 (h)					
A1	240	120	4000	3000	過酷な環境で、かつ、紫外線露光量の多い地域の屋外
A2	240	120	2000	1500	過酷な環境の屋外
B	240	72	1000	750	一般的な環境の屋外
C	—	—	350	250	屋内

陽極酸化塗装複合皮膜の性能

項目	種類	性能				試験方法	
		A1	A2	B	C		
陽極酸化塗装複合皮膜の厚さ (平均皮膜厚さ) ^{a)} μm		5以上、かつ、各測定点皮膜厚さが、すべての平均皮膜厚さの80%以上でなくてはならない。				6.4	
キャス耐食性	試験時間 (h)	120		72	24	6.5	
	レイティングナンバー RN	9.5以上					
塗膜の付着性	基盤目試験	25 / 25				6.6.1	
	沸騰水基盤目試験	沸騰水試験	5				6.6.2
		外観	塗膜にしわ、割れ、ふくれ及び著しい変色が生じてはならない。				
沸騰水試験後の基盤目試験	25 / 25						
塗膜の耐溶剤性		試験前後の塗膜の鉛筆硬度の低下は、JIS K5600-5-4の6.2に規定する硬度スケール1単位以下でなければならない。				6.7	
耐アルカリ性	試験時間 (h)	24			8	6.8	
	レイティングナンバー RN	9.5以上					
複合耐食性	紫外線蛍光ランプ式促進耐候性試験	試験時間 (h)	240		—	6.9	
	キャス式試験	試験時間 (h)	120	72	—		
	レイティングナンバー RN	9以上					
促進耐候性	キセノンランプ式促進耐候性試験	試験時間 (h)	4000	2000	1000	350	6.10
		外観	著しい変退色及び著しいチョーキングが生じてはならない。				
		光沢保持率 (%)	75以上				
	サンシャインカーボンアーク灯式促進耐候性試験	試験時間 (h)	3000	1500	750	250	
外観	著しい変退色及び著しいチョーキングが生じてはならない。						
光沢保持率 (%)	75以上						

注^{a)} 陽極酸化皮膜厚さを測定するときに、複合皮膜の厚さも測定しておくことよ。

技術資料 焼付塗装

焼付塗装

当社のアルミ天井点検口カラー（ホワイトアルマイト以外のカラー）がこれにあたり、アルミ製品に限らず、ほとんどの金属製品に塗装することが可能です。

■ アクリル樹脂焼付塗装

アルミ表面を前処理（素地調整）し、アクリル系樹脂塗料を吹付塗装、熱風乾燥炉による中温焼付（160℃～180℃）で耐候性や美装性に良好な塗膜を形成する塗装方法です。

色つやも指定仕様が可能で色種の限定がなく多目的に着色が出来ます。

内装仕上げ建材で幅広く用いられる塗装方法です。

■ フッ素樹脂焼付塗装

長時間の耐候性や美装性に最も優れた塗膜を形成します。

色種は超耐候性から使用顔料の範囲がアクリル系樹脂塗料より狭くなり、色つやも3分艶以上の取扱いとなります。

外装建材などに用いられるケースが多い塗装方法です。

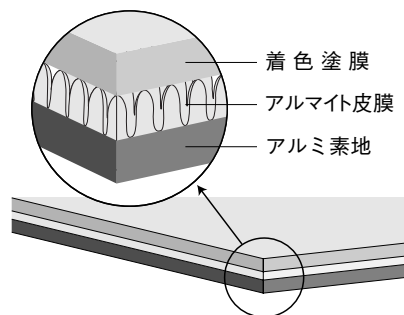

着色塗膜は、40 μ m以上を社内基準にしております。
ご指定がある場合も承りますので、お問い合わせ下さい。

技術資料 プラスチックの特長

プラスチック（合成樹脂）

他の素材と比較し、以下の特徴があげられます。

- 軽量にしては、強度が大きい。
- 耐水性がある。
- 成形性に優れている
- 添加剤を加えることで軟質から硬質まで硬度を変えられる。

■ 種類

プラスチックには、多種多様な種類がありますが、建築材料として使用される主なプラスチックは、次のとおり。

主なプラスチックの名称と用途

種類	名 称	用 途
熱硬化性樹脂	ユリア樹脂（UF）	ガスレンジ用ツمام、電車吊り輪、照明用コンセント等
	メラミン樹脂（MF）	灰皿、石鹸入れ、箸、ナイフ・フォーク等
	不飽和ポリエステル樹脂（UP）	FRP…浴槽、ヘルメット、ヨット、マネキン、サーフボード等、非FRP…人工大理石等
	エポキシ樹脂（EP）	釣竿、簡易トイレ、接着剤の原料等
熱可塑性樹脂	ポリエチレン（PE）	レジ袋、シャンプーボトル、マヨネーズの容器、食品包装フィルム等
	ポリプロピレン（PP）	食品トレー、紙オムツ、自動車の内装材、米袋等
	ポリスチレン（PS）	カセット・CDケース、TV・パソコンのハウジング、玩具、当社の発泡目地棒
	AS樹脂（SAN）	使いすてライター、ハブラシ、化粧品ケース、電子レンジドア等
	ABS樹脂（ABS）	掃除機のハウジング、ボールペンのカバー、玩具等
	塩化ビニール樹脂（PVC）	建材…壁紙、樋、当社の見切縁・ジョイナー
	ポリエチレンテレフタレート（PET）	写真のフィルム、ペットボトル（飲料）

当社プラスチック製品は、これらの素材の中で品質安定性が良い塩化ビニールを主に使用しています。

■ 耐酸・耐アルカリ性（参考）

RT：常温

略号	材 料	王水	クロム酸 25%	硫酸			硝酸			塩酸		酢酸 50%	シウ酸	水酸化ナトリウム			水酸化カリウム	水酸化カルシウム	液体アンモニア
				10%	98%	発煙	10%	61%	発煙	10%	38%			10%	30%	30%			
				RT	RT	RT	RT	RT	RT	RT	RT			RT	RT	70℃			
PVC(S)	塩化ビニル(軟質)	×	○	◎	×	×	○	×	×	○	△	×	○	○	○	×	◎	◎	○
PVC(H)	塩化ビニル(硬質)	△	○	◎	△	×	◎	△	△	◎	◎	◎	◎	◎	◎	△	◎	◎	◎
PS	ポリスチレン	×	×	◎	×	×	○	×	×				◎	◎				◎	
ABS	ABS樹脂	×	×	◎	×	×	○	×	×	◎	△	◎	◎	◎	△	◎	◎	○	
PE	ポリエチレン	×	△	◎	△	×	◎	△	×	◎	◎	○	◎	◎	○	◎	◎	◎	
PP	ポリプロピレン	△	△	◎	△	△	◎	△	×	◎	◎	○	◎	◎	◎	◎	◎	◎	

◎：優……全く、あるいはほとんど侵されず、実用に耐える。 ○：良……若干作用を受けるが、条件により実用に供せる。
△：可……作用を受けるので、実用には好ましくない。 ×：不可…侵されるので、使用には適さない。

技術資料 気密タイプの気密性能

■ リーフ気密の気密性能

気密性とは、天井材と点検口のすき間から、どれくらいの空気がもれるかを表す性能です。気密性は面積1m²当たり1時間あたりどれくらいの空気がもれるかを基準とした等級で表し、空気のもれはm³ / (h・m²) で表します。(通気量が少ない程気密性が高くなります)

天井材と内・外枠をシール処理しない場合

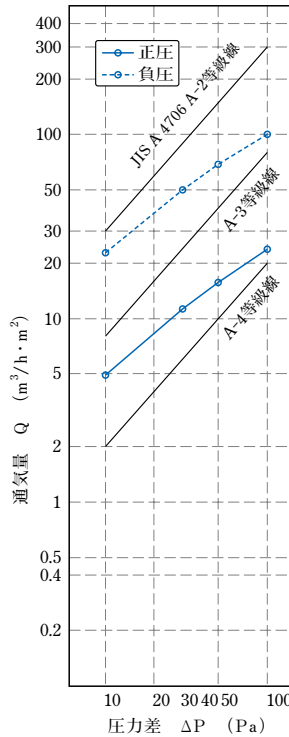
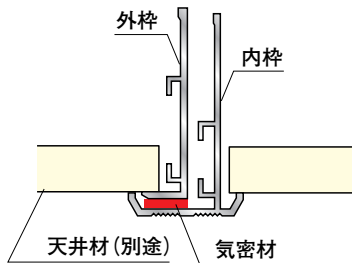

注) 本図の通気量は、昇圧時、降圧時のうち大きい方の値を示す。

天井材と内・外枠をシール処理した場合

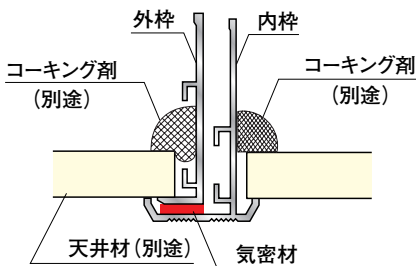

加圧方向：室内側から天井裏側を正圧、天井裏側から室内側を負圧とした。

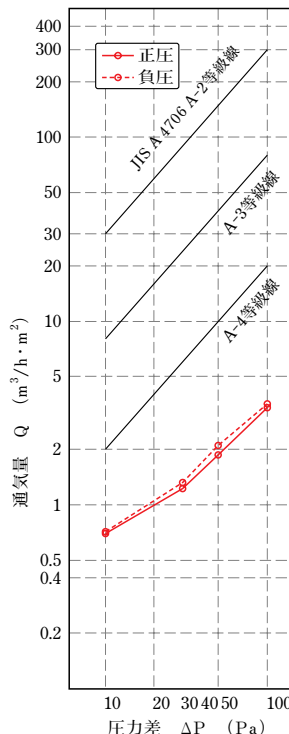

注) 本図の通気量は、昇圧時、降圧時のうち大きい方の値を示す。

シール処理を行う事によって気密効果が高まります。



試験方法: JIS A 1516 (建具の気密性試験方法)

ビニール 天井・壁用点検口枠 開閉方法

GS (天井・壁用) の開閉方法

開け方



①「マイナスドライバー」を枠の内側の溝に差し込みます。※仕上げ材をキズつけないように注意して下さい。



②「マイナスドライバー」を枠の外側に向けて、押しながら下に向けて「枠の1辺」が開きます。



③内ぶたボードを手でしっかりと押さえながら枠の全て(4辺)を開きます。(1辺を開くと残りの3辺は開き易くなります)※内ぶたボードをしっかりと手で押さえないと落下する恐れがありますのでくれぐれも注意して下さい。



④点検口枠を4辺とも開いたら内ぶたボードを手でしっかりと押さえ取り外して下さい。※ボードが落下する恐れがありますので十分注意して下さい。

閉め方



①点検後は内ぶたボードを点検口枠に正確にセットし、パチッと音がするまで確実に閉めて下さい。



②点検口の4辺全てが確実に閉まっているかを確認して下さい。

GSは、壁の場合も同様の方法で開閉して下さい。



WH・WS・WGS (壁用) の開閉方法

開け方



①「マイナスドライバー」を枠の内側の溝に差し込みます。※仕上げ材をキズつけないように注意して下さい。



②「マイナスドライバー」を枠の外側に向けて、押しながら手前に向けて「枠の1辺」が開きます。



③内ぶたボードを手でしっかりと押さえながら枠の全て(4辺)を開きます。(1辺を開くと残りの3辺は開き易くなります)※内ぶたボードをしっかりと手で押さえないと落下する恐れがありますのでくれぐれも注意して下さい。



④点検口枠を4辺とも開いたら内ぶたボードを手でしっかりと押さえ取り外して下さい。※ボードが落下する恐れがありますので十分注意して下さい。

閉め方



①点検後は内ぶたボードを点検口枠に正確にセットし、点検口枠の4辺全てをパチッと音がするまで確実に閉めて下さい。



②点検口の4辺全てが確実に閉まっているかを確認して下さい。

アルミ 天井点検口 見付け寸法比較

額縁タイプ

● Superリ-フvs



見付け寸法
外枠：15.5mm
内枠：14.5mm

外額×内目地タイプ

● リ-フ額×目地



見付け寸法
外枠：10mm
内枠：2mm

目地タイプ

● リ-フ目地 タイプ1



見付け寸法
外枠：2mm
内枠：2mm

気密タイプ

● リ-フ気密



見付け寸法
枠：25mm

● リ-フ目地 タイプ2

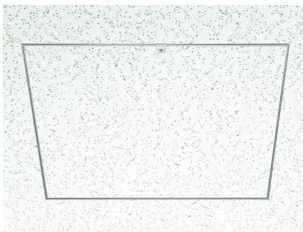

見付け寸法
外枠：3mm
内枠：3mm

特殊タイプ

● ラウンドリ-フ

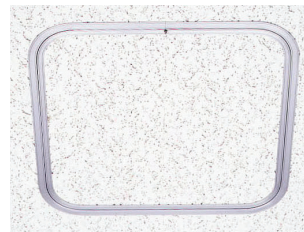

見付け寸法
外枠：15mm
内枠：11.5mm

● リ-フ目地 タイプ3



見付け寸法
外枠：6mm
内枠：3mm

● Superリ-フvs ガラリ付



見付け寸法
外枠：15.5mm
内枠：14.5mm

● パンチングリ-フ



見付け寸法
外枠：15.5mm
内枠：14.5mm



株式会社 創建

本社：〒171-0021 東京都豊島区西池袋1丁目11-1
メトロポリタンプラザビル17F
TEL (03) 5992-6411 FAX (03) 5992-6422

札幌営業所：〒003-0873 札幌市白石区米里3条2丁目1-41
TEL (011) 871-6411 FAX (011) 871-6412

東北営業所：〒983-0043 仙台市宮城野区萩野町3丁目13-4
TEL (022) 236-6411 FAX (022) 236-6412

千葉営業所：〒260-0001 千葉市中央区都町2丁目19-7
TEL (043) 234-5351 FAX (043) 234-5352

北関東営業所：〒331-0823 さいたま市北区日進町3丁目678-1
TEL (048) 661-3611 FAX (048) 661-3612

東京営業所：〒171-0021 東京都豊島区西池袋1丁目11-1
TEL (03) 5992-6411 FAX (03) 5992-6422

西関東営業所：〒196-0004 東京都昭島市緑町3丁目16-9
TEL (042) 542-6444 FAX (042) 542-6430

横浜営業所：〒224-0037 横浜市都筑区茅ヶ崎南3丁目15-16
TEL (045) 949-5211 FAX (045) 949-1322

名古屋営業所：〒454-0818 名古屋市中川区松葉町3丁目61
TEL (052) 363-4711 FAX (052) 363-4712

北陸営業所：〒921-8005 金沢市間明町1丁目234
TEL (076) 291-6877 FAX (076) 291-6779

大阪営業所：〒564-0043 大阪府吹田市南吹田5丁目22-22
TEL (06) 6339-1471 FAX (06) 6339-1474

神戸営業所：〒657-0845 神戸市灘区岩屋中町2丁目2-15
TEL (078) 805-4811 FAX (078) 881-8322

四国営業所：〒760-0078 高松市今里町1丁目30-17
TEL (087) 802-0211 FAX (087) 837-6333

広島営業所：〒733-0001 広島市西区大芝2丁目5-14
TEL (082) 239-6511 FAX (082) 239-6500

福岡営業所：〒812-0042 福岡市博多区豊2丁目4-62
TEL (092) 431-7011 FAX (092) 431-7010

工場：〒335-0035 埼玉県戸田市笹目南町13-21
物流センター TEL (048) 422-5111 FAX (048) 422-5118

★ブルー館 ★オレンジ館 ★メロン館

創建SSS / 緊急連絡センター
☎0120-33-6411(土曜日AM9:00~PM3:00)

ホームページアドレス <http://www.soken-sss.co.jp>

E-mailアドレス soken.dv@lime.ocn.ne.jp

お問い合わせ先

無断複写禁止