

第2版



## INDEX

### 腰壁見切

ビニール 腰壁見切 .....	p. 2 ~ p. 7
アルミ 腰壁見切 .....	p. 8 ~ p.13
ステンレス 腰壁見切 .....	p.14 ~ p.15

### 立ち上げ見切

ビニール 立ち上げ見切 .....	p.18 ~ p.21
アルミ 立ち上げ見切 .....	p.22 ~ p.24
ステンレス 立ち上げ見切 .....	p.25

### 巾木

ビニール カラー巾木 .....	p.28 ~ p.33
ビニール ペンキ巾木 .....	p.34
ビニール 巾木 .....	p.35
アルミ 巾木 .....	p.36 ~ p.50
ステンレス 巾木 .....	p.51 ~ p.55
ステンレス 複合巾木 .....	p.56

### 技術資料

アルミニウム 素材 .....	p.58
アルミニウム 表面処理 .....	p.59
ビニールの特徴(耐酸・耐アルカリ性) .....	p.60
ステンレスの特徴 .....	p.61

## 腰壁見切



ビニール 腰壁見切	.....	2ページ
アルミ 腰壁見切	.....	8ページ
ステンレス 腰壁見切	.....	14ページ

# ビニール 腰壁見切

**36100**

PT-512  
1.82m/ホワイト/200本入

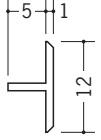

**36101**

PT-520  
1.82m/ホワイト/150本入

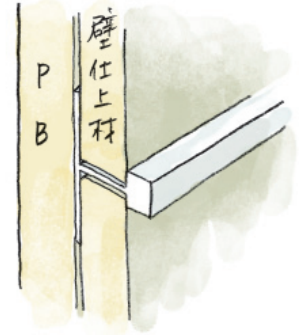
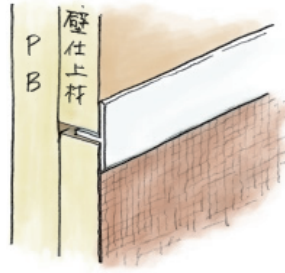
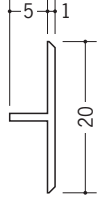

**28031**

PWT-506  
2.73m/ホワイト/70本入

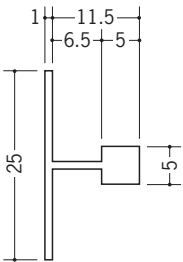

**28032**

PWT-510  
2.73m/ホワイト/60本入

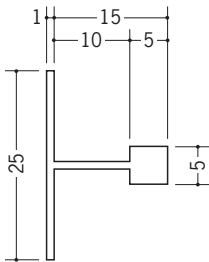

**28033**

PWT-513  
2.73m/ホワイト/50本入

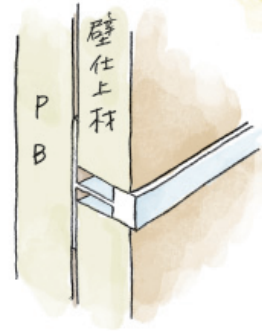
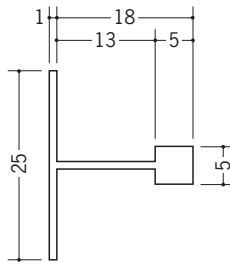

**35200**

SJK-6  
2.73m/ホワイト/150本入

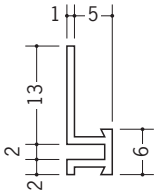

**35201**

SJK-8  
2.73m/ホワイト/150本入

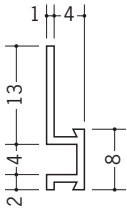

**35202**

SJK-10  
2.73m/ホワイト/150本入

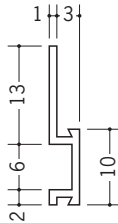

**35211**

SJK-106  
2.73m/ホワイト/100本入

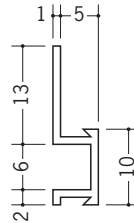

**35203**

SJK-1010  
2.73m/ホワイト/80本入

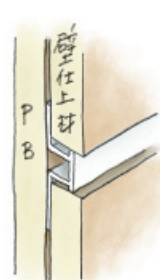
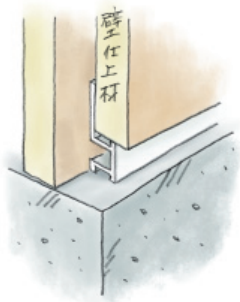
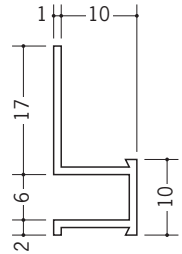

**35180**

SJR-65  
2.73m/ホワイト/100本入

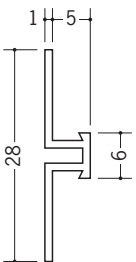

**35181**

SJR-84  
2.73m/ホワイト/100本入

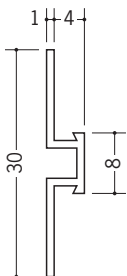

**35182**

SJR-103  
2.73m/ホワイト/100本入

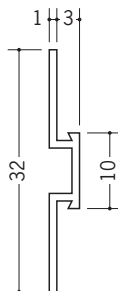

**35213**

SJR-106  
2.73m/ホワイト/100本入

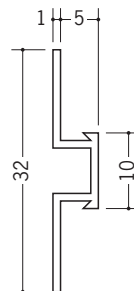

**35183**

SJR-1010  
2.73m/ホワイト/100本入

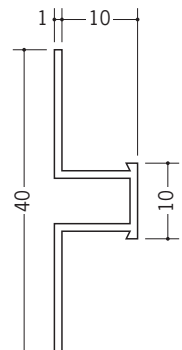

# ビニール 腰壁見切

**37130** PHW-3  
2.5m/ホワイト/100本入  
3m/ホワイト/100本入

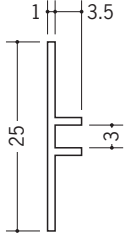

**37129** PHW-4  
2.5m/ホワイト/100本入  
3m/ホワイト/100本入

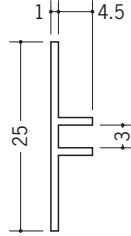

**37128** PHW-5  
2.5m/ホワイト/100本入  
3m/ホワイト/100本入

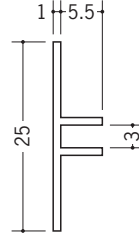

**37114** PHW-6  
2.5m/ホワイト/50本入  
3m/ホワイト/50本入

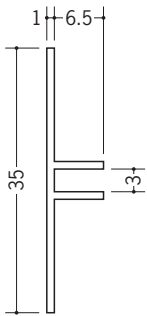

**37117** PHW-8  
2.5m/ホワイト/50本入  
3m/ホワイト/50本入

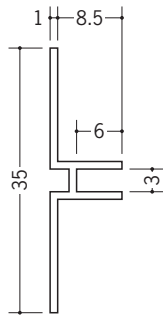

**37115** PHW-9  
2.5m/ホワイト/50本入  
3m/ホワイト/50本入

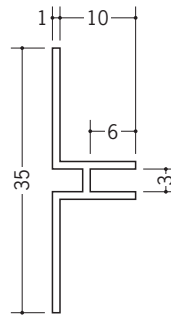

**37116** PHW-12  
2.5m/ホワイト/50本入  
3m/ホワイト/50本入

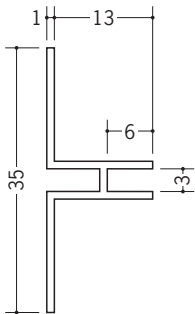

**37131** PHW-15  
2.5m/ホワイト/40本入  
3m/ホワイト/40本入

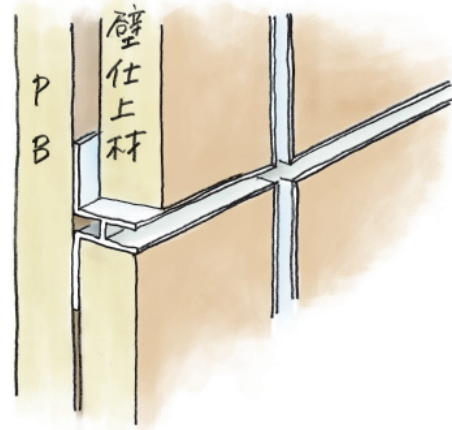
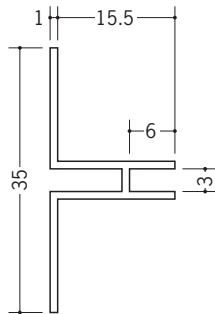

# ビニール 腰壁見切

**35156** PWS-6B  
2.5m/ホワイト/ 80本入

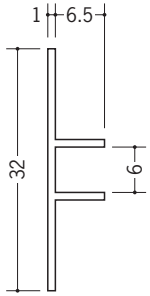

**35159** PWS-8B  
2.5m/ホワイト/ 60本入

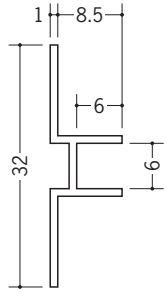

**35157** PWS-9B  
2.5m/ホワイト/ 60本入

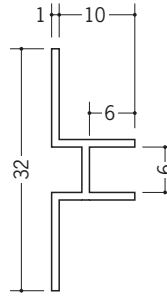

十字役物用のカットも承っております。  
現場にてボード等に接着し、十字に組み立てて下さい。



**35158** PWS-12B  
2.5m/ホワイト/ 50本入

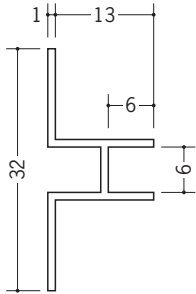

**35170** PWS-15B  
2.5m/ホワイト/ 100本入

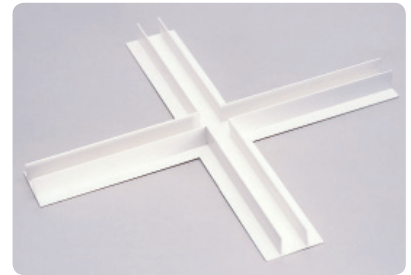
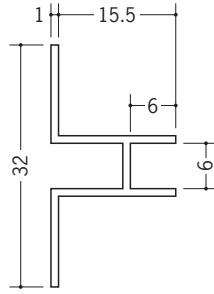

**35160** PWE-4  
2.5m/ホワイト/ 100本入

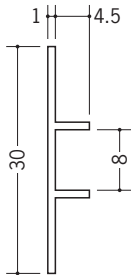

**35161** PWE-5  
2.5m/ホワイト/ 100本入

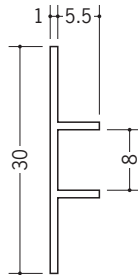

**35162** PWE-6  
2.5m/ホワイト/ 100本入

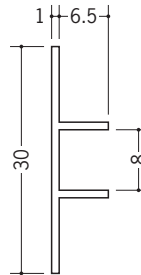

**35163** PWE-8  
2.5m/ホワイト/ 80本入

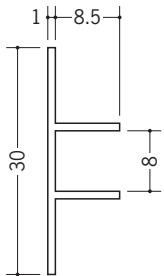

**35164** PWE-10  
2.5m/ホワイト/ 80本入

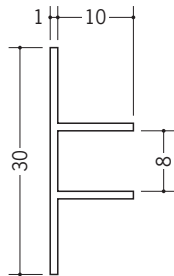

**35165** PWE-13  
2.5m/ホワイト/ 70本入

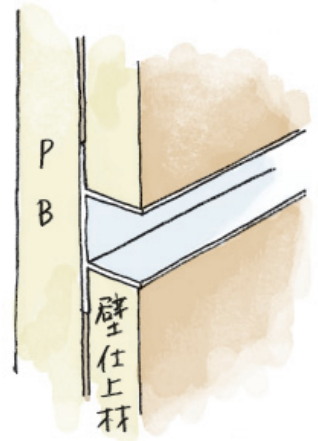
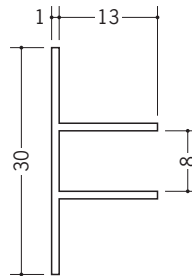

# ビニール 腰壁見切

**37076** PW-0  
2.5m/ホワイト/100本入

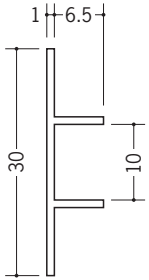

**37080** PW-8  
2.5m/ホワイト/80本入

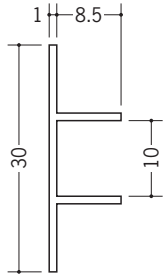

**37077** PW-1  
2.5m/ホワイト/80本入

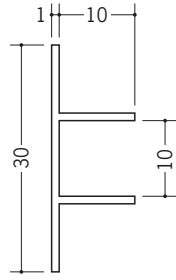

**37078** PW-2  
2.5m/ホワイト/70本入

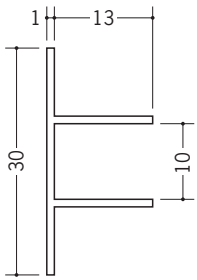

**37071** PW-215  
2.5m/ホワイト/40本入

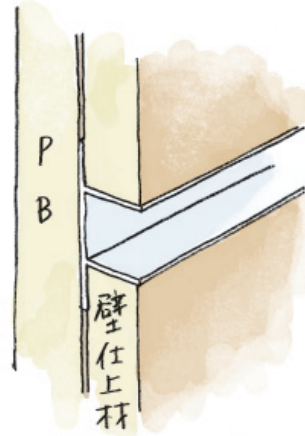
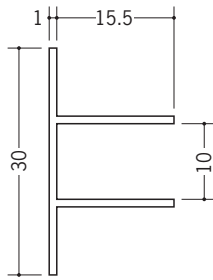

**37079** PW-3  
2.5m/ホワイト/60本入

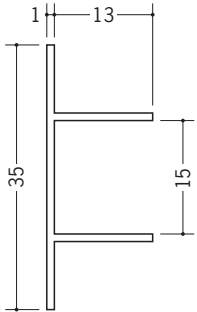

**37072** PW-315  
2.5m/ホワイト/40本入

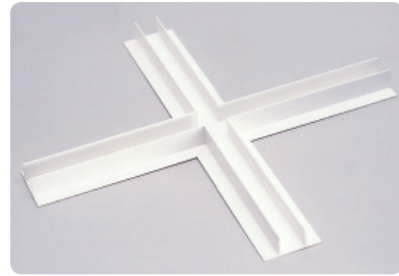
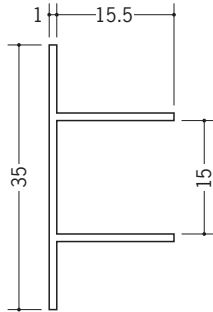

十字役物用のカットも承っております。現場にてボード等に接着し、十字に組み立てて下さい。



# ビニール 腰壁見切

**33261**

**Pモール 20**  
2m / オフホワイト・アイボリー・木目調  
ベース / ホワイト  
各50本入

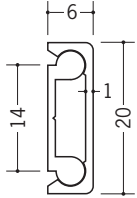

**33262**

**Pモール 30**  
2m / オフホワイト・アイボリー・木目調  
ベース / ホワイト  
各50本入

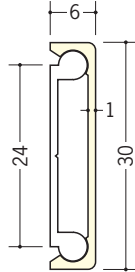

**33263**

**Pモール 40**  
2m / オフホワイト・アイボリー・木目調  
ベース / ホワイト  
各50本入

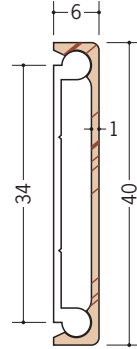

**33264**

**Pモール 50**  
2m / オフホワイト・アイボリー・木目調  
ベース / ホワイト  
各40本入

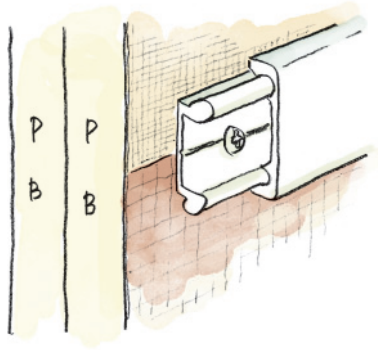
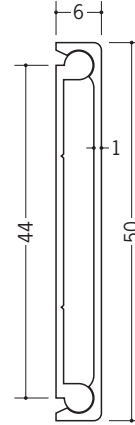

## Pモール役物

1辺あたり200mm (働尺寸法)

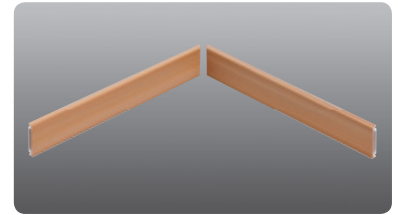
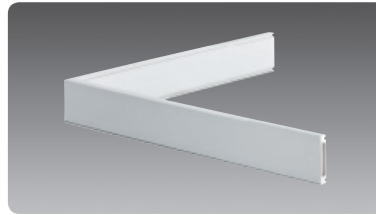

**33271** Pモール20用直角出隅  
オフホワイト・アイボリー・木目調

**33275** Pモール20用直角入隅  
オフホワイト・アイボリー・木目調

**33272** Pモール30用直角出隅  
オフホワイト・アイボリー・木目調

**33276** Pモール30用直角入隅  
オフホワイト・アイボリー・木目調

**33273** Pモール40用直角出隅  
オフホワイト・アイボリー・木目調

**33277** Pモール40用直角入隅  
オフホワイト・アイボリー・木目調

**33274** Pモール50用直角出隅  
オフホワイト・アイボリー・木目調

**33278** Pモール50用直角入隅  
オフホワイト・アイボリー・木目調

Pモール用直角出隅は、  
Vカット加工品です。  
カバーを折り曲げて  
取り付けて下さい。  
その際にアイボリーと  
木目調はカド部が白くなる  
場合があります。



Pモール用直角入隅は、  
トメカットのみです。

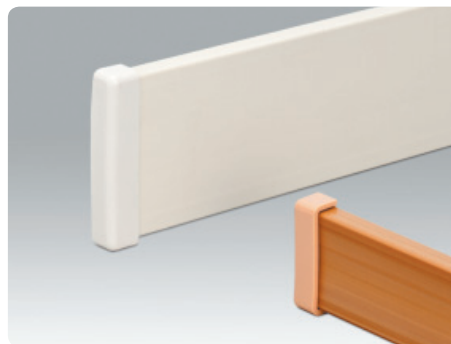

**79140** Pモール20用キャップ  
t=1.5mm / オフホワイト・アイボリー・うす茶

**79141** Pモール30用キャップ  
t=1.5mm / オフホワイト・アイボリー・うす茶

**79142** Pモール40用キャップ  
t=1.5mm / オフホワイト・アイボリー・うす茶・シルバー調

**79143** Pモール50用キャップ  
t=1.5mm / オフホワイト・アイボリー・うす茶・シルバー調



# ビニール 腰壁見切

**37065** 腰壁見切S  
2m/ホワイト・ベージュ  
各100本入

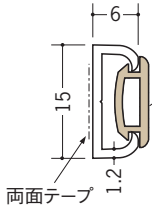

**37066** 腰壁見切W  
2m/ホワイト・ベージュ  
各100本入

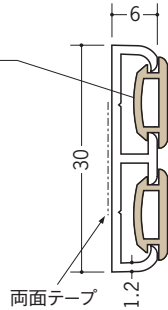

**53099**  
軟質キャップ (別途)  
30m巻・m売り  
ホワイト・ベージュ

軟質キャップは、  
別途ご用意下さい。

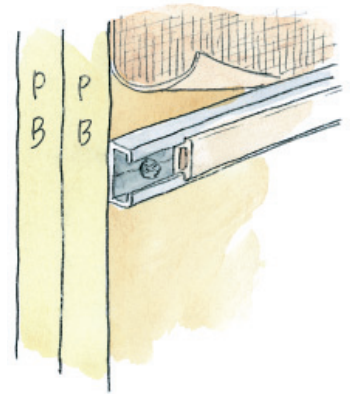

**57180** 腰かべモールR-15  
2m/ホワイト・ベージュ  
各100本入

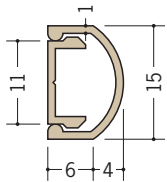

**57181** 腰かべモールR-20  
2m/ホワイト・ベージュ  
各40本入

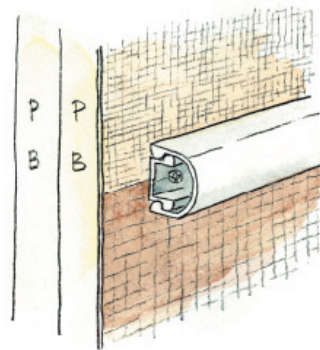
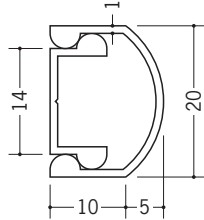

**55146** 腰かべモールR-15用キャップ  
t=1.5mm/ホワイト・ベージュ

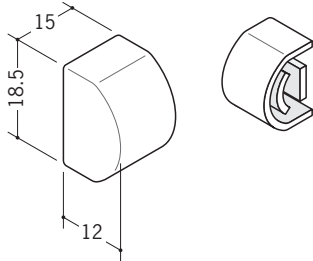

**57182** 腰かべモールR-20用キャップ  
t=1.5mm/ホワイト・ベージュ

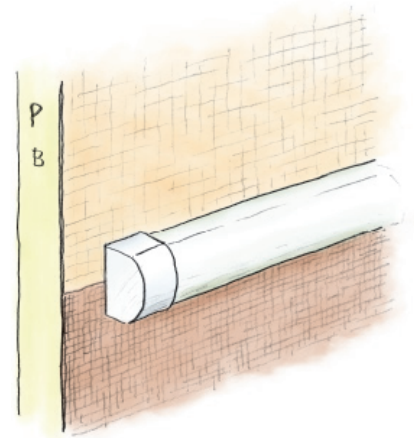
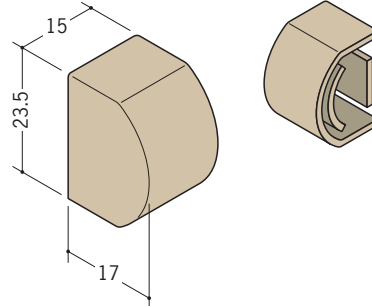

**33256** 目地棒FF-30  
2m/オフホワイト・アイボリー・  
ベージュ  
各60本入

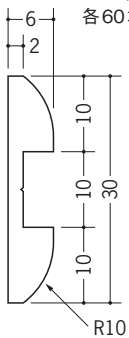

**33257** 目地棒FF-40  
2m/オフホワイト・アイボリー・  
ベージュ  
各35本入

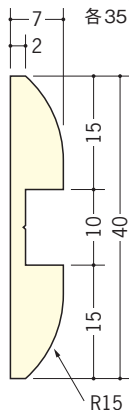

**33258** 目地棒FF-50  
2m/オフホワイト・アイボリー・  
ベージュ  
各20本入

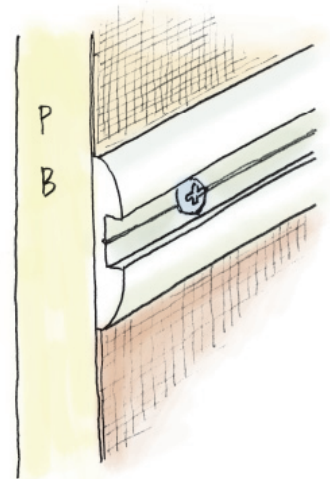
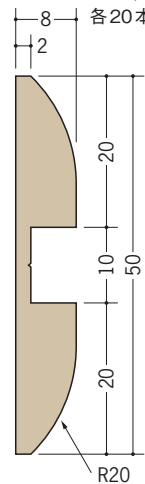

## アルミ 腰壁見切

**53511** アルミWBT-303  
2.73m/アルマイトシルバー

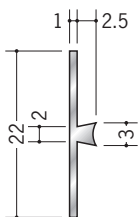

**53512** アルミWBT-304  
2.73m/アルマイトシルバー

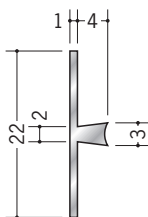

**53513** アルミWBT-305  
2.73m/アルマイトシルバー

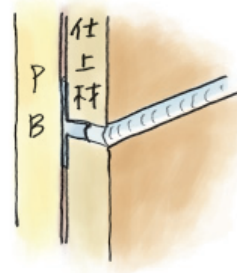
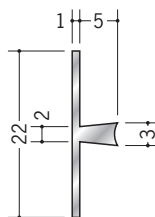

**58050** アルミWBA-306  
3m/アルマイトシルバー

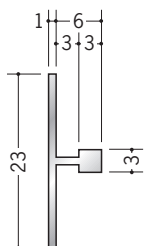

**58049** アルミWBA-307  
3m/アルマイトシルバー

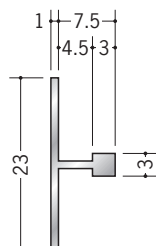

**58231** アルミWBA-308  
3m/アルマイトシルバー

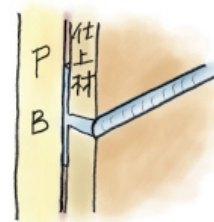
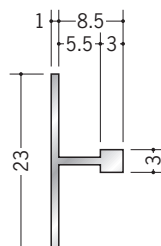

**58051** アルミWBA-309  
3m/アルマイトシルバー

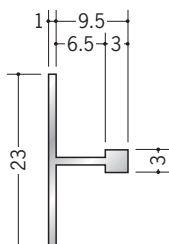

**58052** アルミWBA-312  
3m/アルマイトシルバー

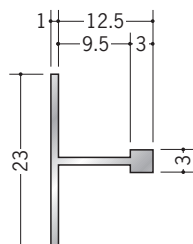

**58040** アルミWBA-315  
3m/アルマイトシルバー

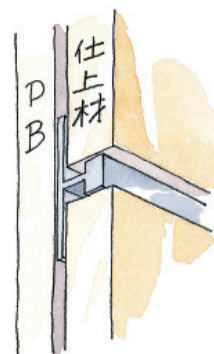
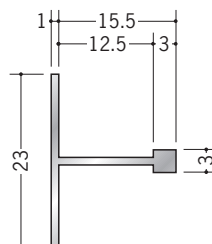

**58053** アルミWBA-506  
3m/アルマイトシルバー

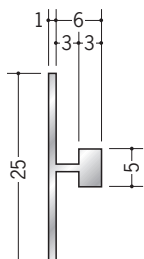

**58232** アルミWBA-508  
3m/アルマイトシルバー

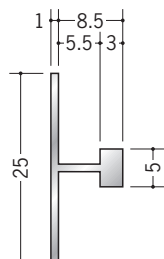

**58054** アルミWBA-509  
3m/アルマイトシルバー

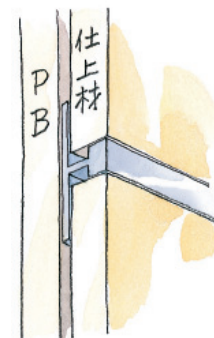
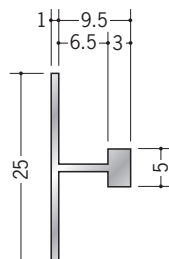

**58055** アルミWBA-512  
3m/アルマイトシルバー

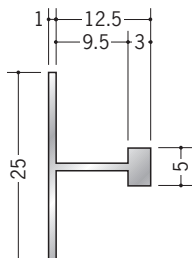

**58041** アルミWBA-515  
3m/アルマイトシルバー

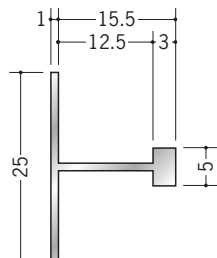

色々な納まりが  
可能です!

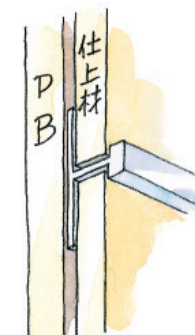

アルミ製品は、1本からカラー仕上げ（焼付塗装）が可能です。

# アルミ 腰壁見切

**58056** アルミWBA-706  
3m/アルマイトシルバー

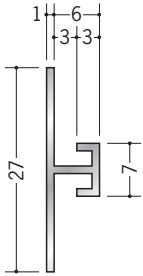

**58233** アルミWBA-708  
3m/アルマイトシルバー

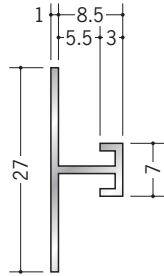

**58057** アルミWBA-709  
3m/アルマイトシルバー

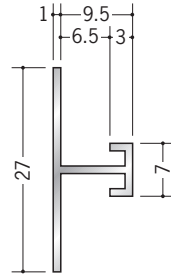

**58058** アルミWBA-712  
3m/アルマイトシルバー

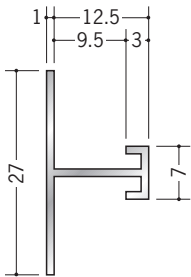

**58042** アルミWBA-715  
3m/アルマイトシルバー

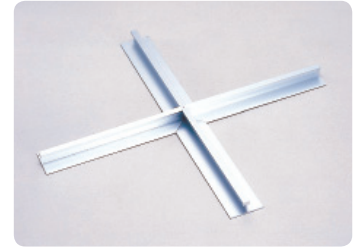
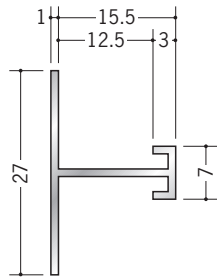

十字役物用のカットも承っております。  
現場にてボード等に接着し、十字に組み立てて下さい。

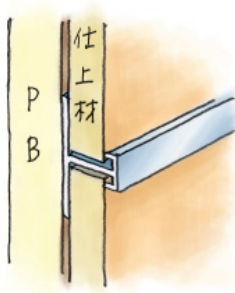
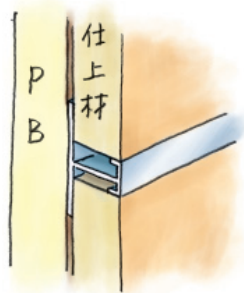
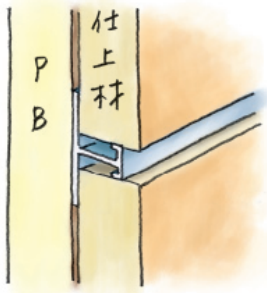

色々な納まりが可能です!



アルミ製品は、1本からカラー仕上げ（焼付塗装）が可能です。

# アルミ 腰壁見切

## 28035

アルミAHW-6  
3m/アルマイトシルバー

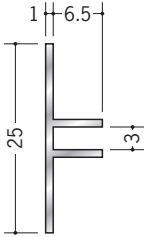

## 28036

アルミAHW-9  
3m/アルマイトシルバー

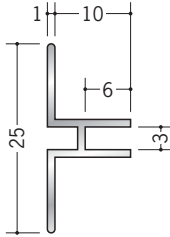

## 28037

アルミAHW-12  
3m/アルマイトシルバー

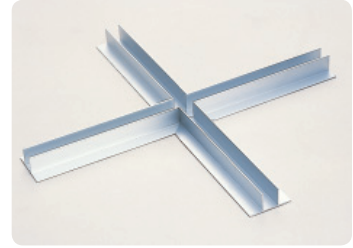
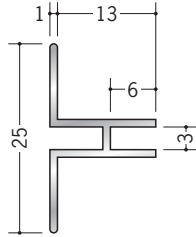

十字役物用のカットも承っております。  
現場にてボード等に接着し、十字に組み立てて下さい。

## 28041

アルミWTM-6  
3m/アルマイトシルバー

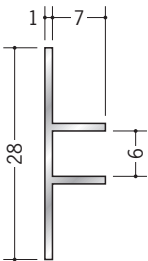

## 28043

アルミWTM-9  
3m/アルマイトシルバー

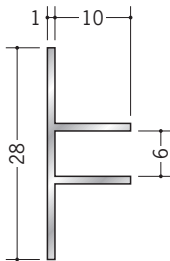

## 28044

アルミWTM-12  
3m/アルマイトシルバー

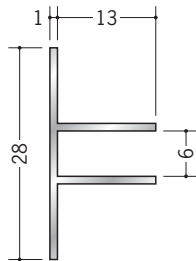

## 57006

アルミ壁見切W-0型  
3m/アルマイトシルバー

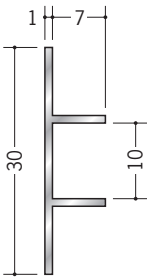

## 58235

アルミ壁見切W-5型  
3m/アルマイトシルバー

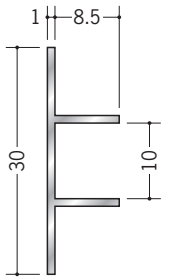

## 57007

アルミ壁見切W-1型  
3m/アルマイトシルバー

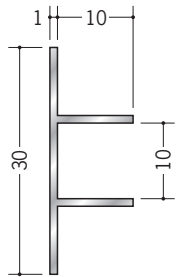

## 57008

アルミ壁見切W-2型  
3m/アルマイトシルバー

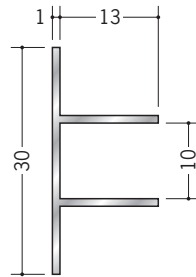

## 57009

アルミ壁見切W-3型  
3m/アルマイトシルバー

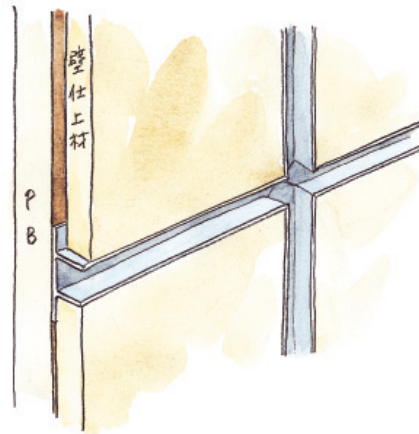
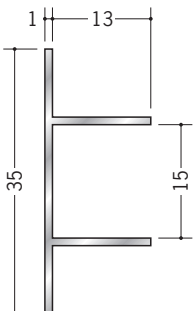

アルミ製品は、1本からカラー仕上げ（焼付塗装）が可能です。

# アルミ 腰壁見切

**58251** アルミモール 10+4.5R  
3m/アルマイトシルバー

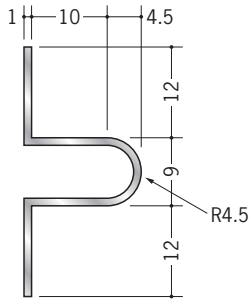

**58252** アルミモール 13+4.5R  
3m/アルマイトシルバー

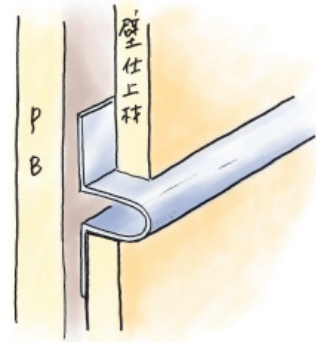
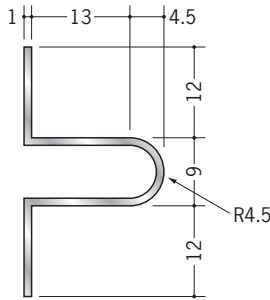

**58256** アルミモール 14.5+4.5R  
3m/アルマイトシルバー

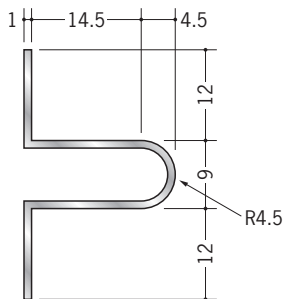

**58257** アルミモール 17.5+4.5R  
3m/アルマイトシルバー

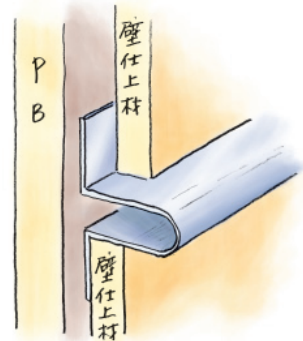
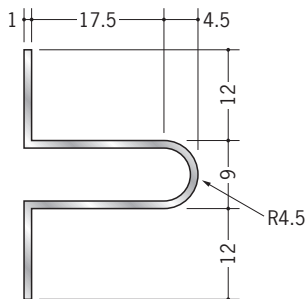

**61025** アルミモール 12+10R  
2m/アルマイトシルバー

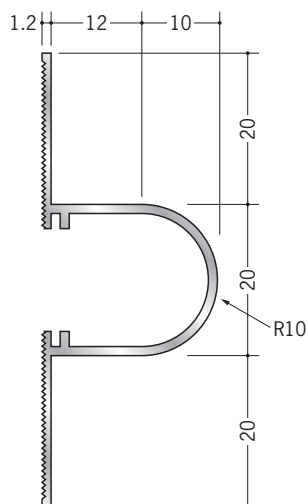

**61026** アルミモール 17+10R  
2m/アルマイトシルバー

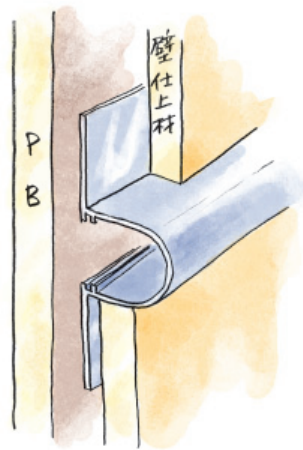
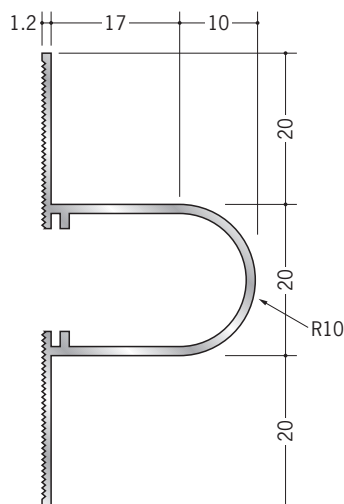

アルミ製品は、1本からカラー仕上げ（焼付塗装）が可能です。

# アルミ 腰壁見切

**51040** アルミAZ-8  
3m/アルマイトシルバー

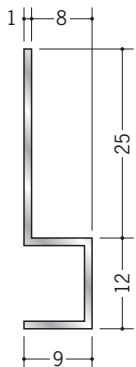

**51041** アルミAZ-11  
3m/アルマイトシルバー

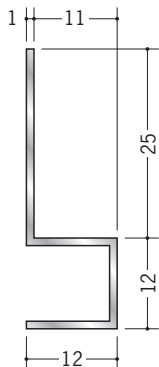

**51042** アルミAZ-14  
3m/アルマイトシルバー

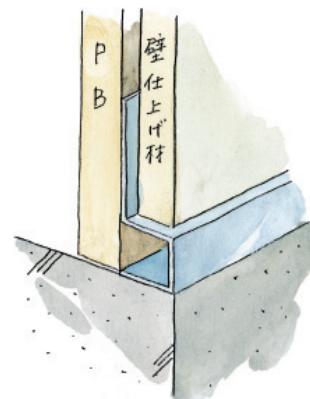
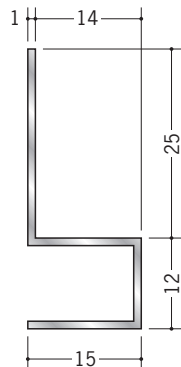

**52221** アルミDMK-9  
3m/アルマイトシルバー

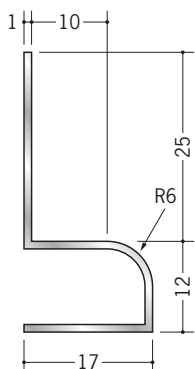

**52222** アルミDMK-12  
3m/アルマイトシルバー

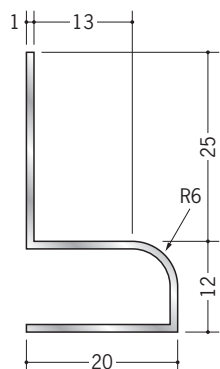

**52223** アルミDMK-15  
3m/アルマイトシルバー

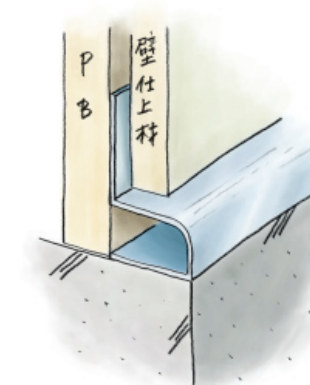
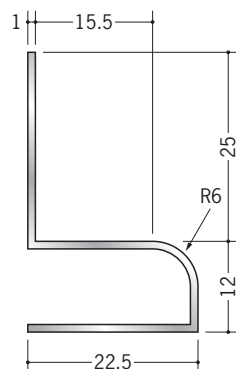

**59160** アルミMK-10  
3m/アルマイトシルバー

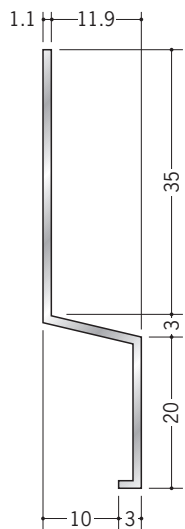

**59161** アルミMK-13  
3m/アルマイトシルバー

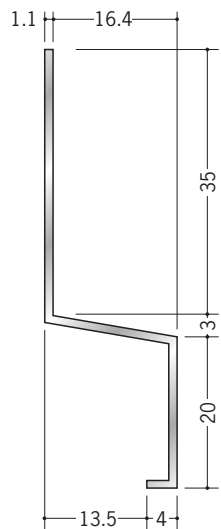

**59162** アルミMK-15  
3m/アルマイトシルバー

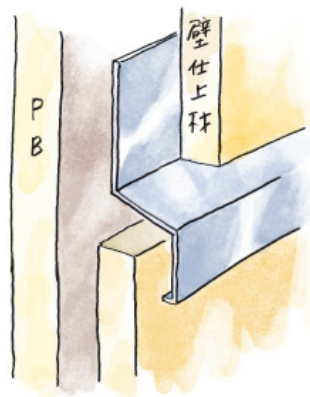
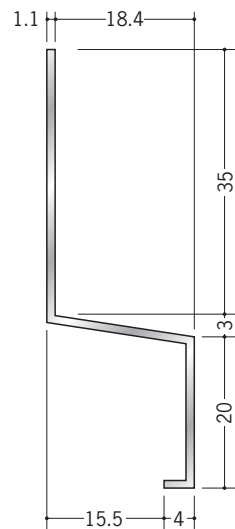

アルミ製品は、1本からカラー仕上げ（焼付塗装）が可能です。

# アルミ 腰壁見切

**55132** アルミ目地棒 AA-30  
2m/アルマイトシルバー

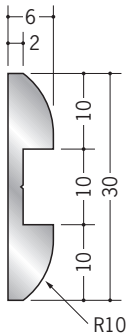

**55133** アルミ目地棒 AA-40  
2m/アルマイトシルバー

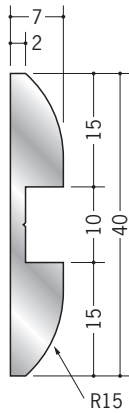

**55134** アルミ目地棒 AA-50  
2m/アルマイトシルバー

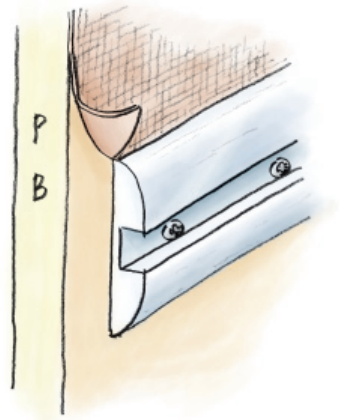
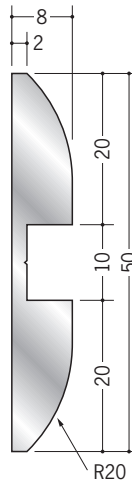

**61030** アルミモール KW-40  
2m/アルマイトシルバー  
ベース:ビニール

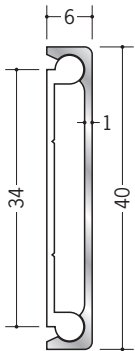

**61031** アルミモール KW-50  
2m/アルマイトシルバー  
ベース:ビニール

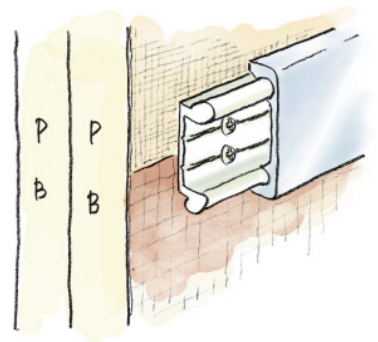
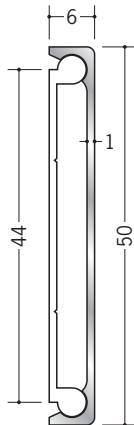

**79144** アルミモール KW-40用キャップ  
ビニール/t=1.5mm/シルバー調

**79145** アルミモール KW-50用キャップ  
ビニール/t=1.5mm/シルバー調

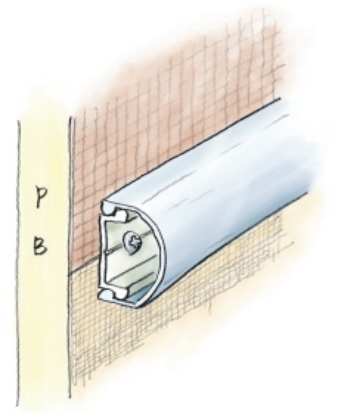

**55140** 腰かべモール RA-15S  
2m/アルマイトシルバー  
ベース:ビニール

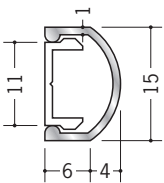

**55141** 腰かべモール RA-20S  
2m/アルマイトシルバー  
ベース:ビニール

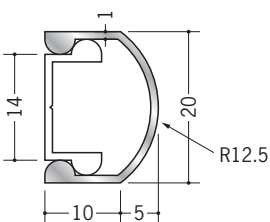

**55147** 腰かべモール RA-15S用キャップ  
ビニール/t=1.5mm/シルバーメタリック

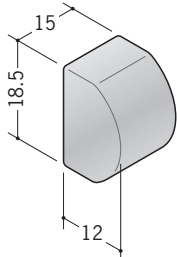

**55148** 腰かべモール RA-20S用キャップ  
ビニール/t=1.5mm/シルバーメタリック

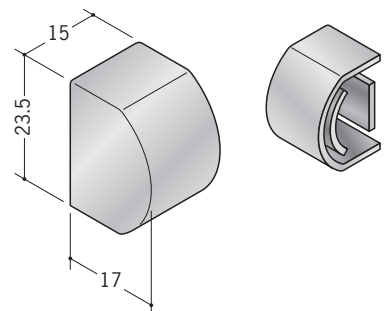

アルミ製品は、1本からカラー仕上げ(焼付塗装)が可能です。

# ステンレス 腰壁見切

**20070**

ステンSZ-9  
2.73m/ヘアライン  
t=0.8mm

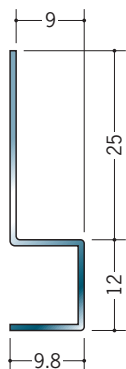

**20071**

ステンSZ-12  
2.73m/ヘアライン  
t=0.8mm

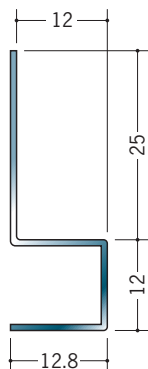

**20072**

ステンSZ-15  
2.73m/ヘアライン  
t=0.8mm

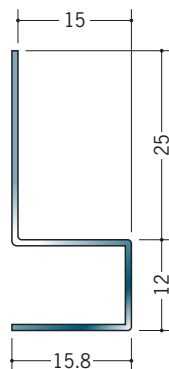

**63111**

ステンSKM-1015  
2.73m/ヘアライン・鏡面 (#800)  
t=0.8mm

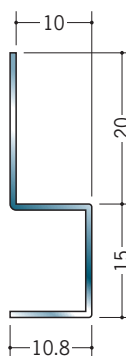

**63112**

ステンSKM-1020  
2.73m/ヘアライン・鏡面 (#800)  
t=0.8mm

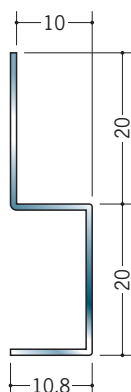

**63113**

ステンSKM-1025  
2.73m/ヘアライン・鏡面 (#800)  
t=0.8mm

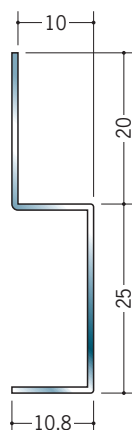

**63114**

ステンSKM-1515  
2.73m/ヘアライン・鏡面 (#800)  
t=0.8mm

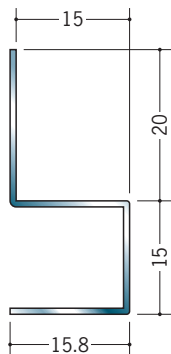

**63115**

ステンSKM-1520  
2.73m/ヘアライン・鏡面 (#800)  
t=0.8mm

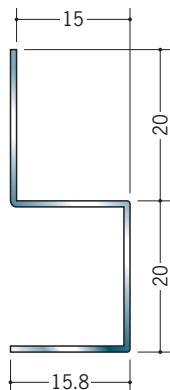

**63116**

ステンSKM-1525  
2.73m/ヘアライン・鏡面 (#800)  
t=0.8mm

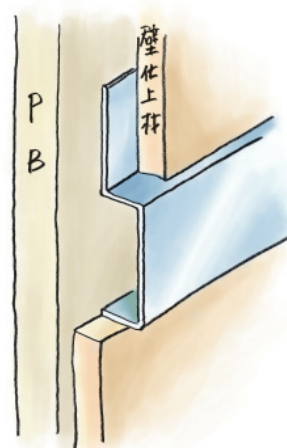
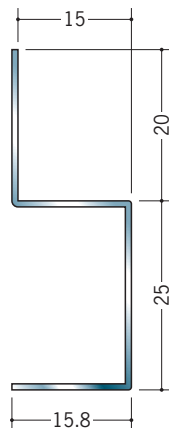

ステンレス製品は、1本からカラー仕上げ（焼付塗装）が可能です。



## ステンレス 腰壁見切

**63100**

ステンSMK-1  
2m/ヘアライン/t=0.8mm

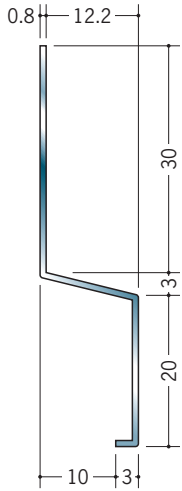

**63101**

ステンSMK-2  
2m/ヘアライン/t=0.8mm

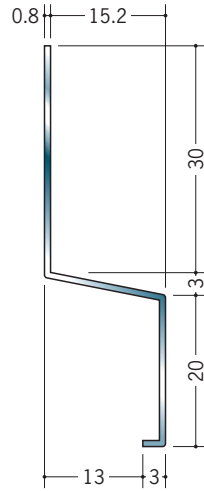

**63102**

ステンSMK-3  
2m/ヘアライン/t=0.8mm

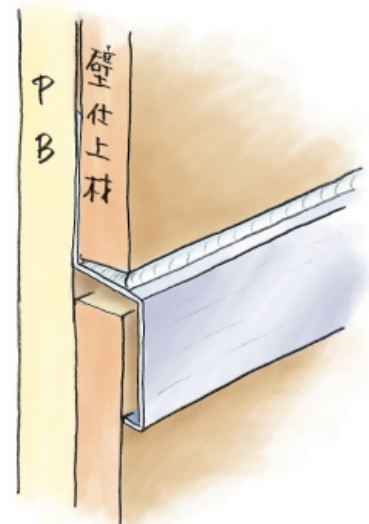
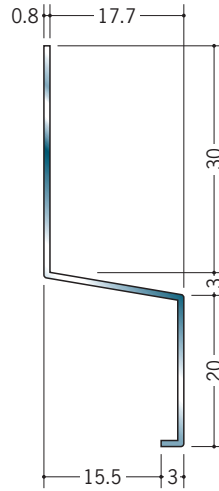

ステンレス製品は、1本からカラー仕上げ（焼付塗装）が可能です。

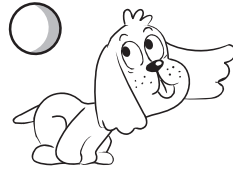
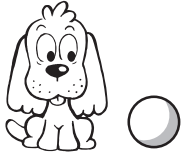

## 立ち上げ見切



ビニール 立ち上げ見切	.....	18ページ
アルミ 立ち上げ見切	.....	22ページ
ステンレス 立ち上げ見切	.....	25ページ

# ビニール 立ち上げ見切

**32001**

GC-3.5カラー  
2.73m / オフホワイト・アイボリー・ベージュ  
各150本入

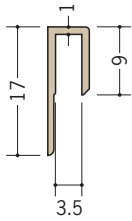

**32008**

HG-3.5カラー  
2.73m / オフホワイト・アイボリー・ベージュ  
各100本入

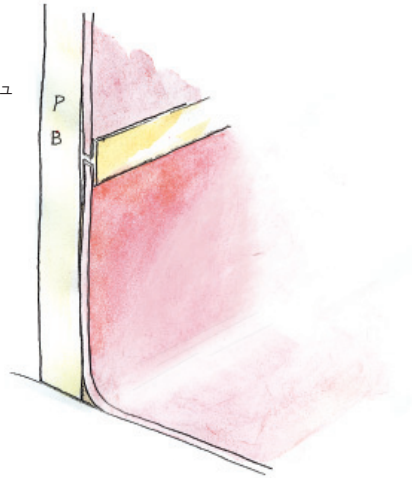
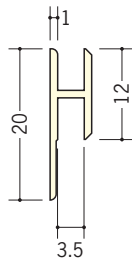

**32000**

GC-3.5カラー用直角出隅  
200mm + 200mm / オフホワイト・アイボリー・ベージュ

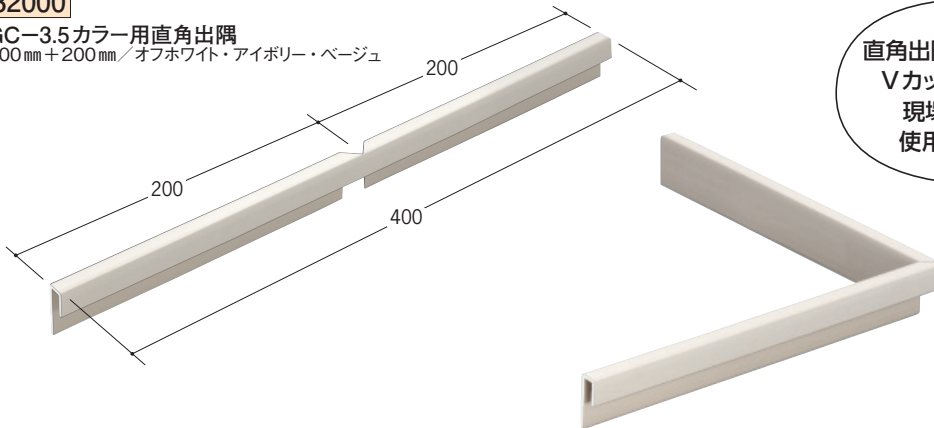

直角出隅・直角入隅は、  
Vカット加工品です。  
現場で折曲げて  
使用して下さい。



**31980**

GC-3.5カラー用直角入隅  
200mm + 200mm / オフホワイト・アイボリー・ベージュ

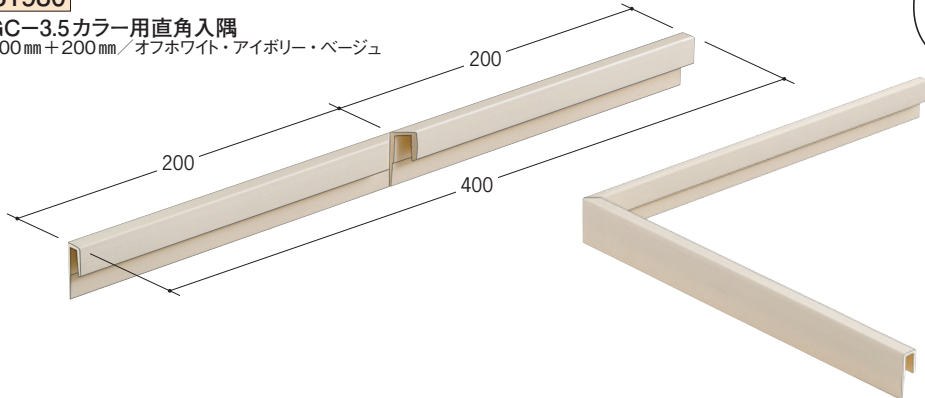

GC-3.5カラー使用時の  
出隅部分は、直角出隅  
又は出隅用カバーを  
ご使用下さい。

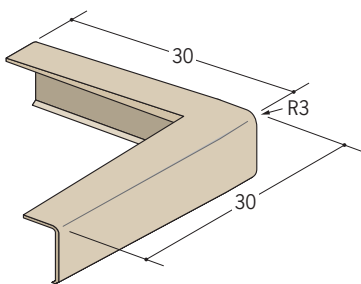

出隅用カバーは、  
GC-3.5カラーの  
出隅部分に接着剤で  
貼り付けて下さい。



**79148**

GC-3.5カラー出隅用カバー  
t=0.5~1.5mm / オフホワイト・アイボリー・ベージュ

# ビニール 立ち上げ見切

**38001**

立ち上げ見切5型  
2m/オフホワイト・アイボリー・ベージュ  
各150本入

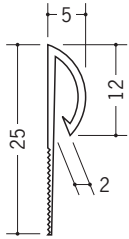

**37060**

立ち上げ見切1型  
2m/オフホワイト・アイボリー・ベージュ  
各100本入

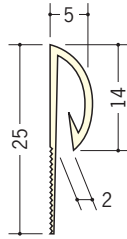

**37059**

立ち上げ見切4型  
2m/オフホワイト・アイボリー・ベージュ  
各50本入

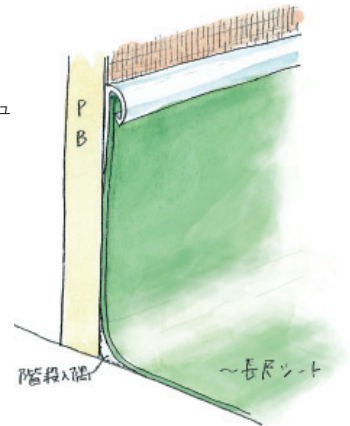
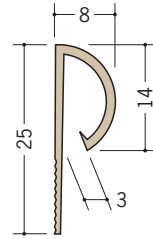

**37185**

立ち上げ見切ソフト-2N  
2m/オフホワイト・アイボリー・ベージュ  
各80本入

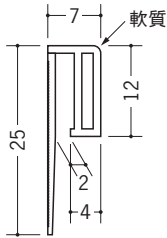

**37186**

立ち上げ見切ソフト-3N  
2m/オフホワイト・アイボリー・ベージュ  
各80本入

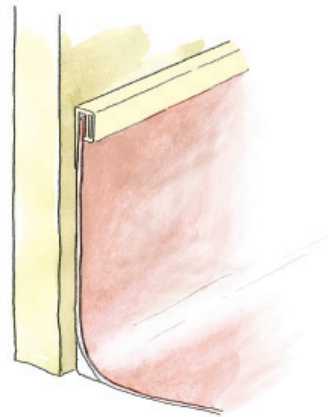
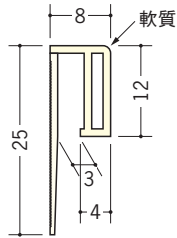

**08071**

階段入隅 10R  
1.5m/オフホワイト  
350本入

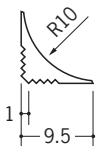

**08072**

階段入隅 15R  
1.5m/オフホワイト  
200本入

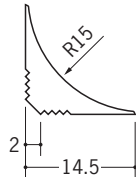

**08073**

階段入隅 20R  
1.5m/オフホワイト  
130本入

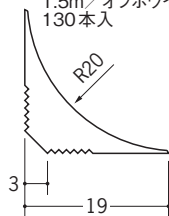

**08074**

階段入隅 25R  
1.5m/オフホワイト  
80本入

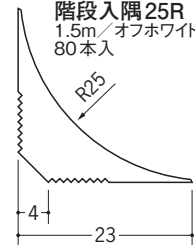

**08075**

階段入隅 30R  
1.5m/オフホワイト  
70本入

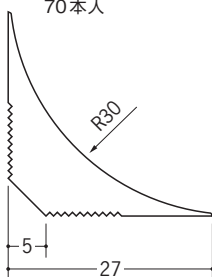

**08076**

階段入隅 35R  
1.5m/オフホワイト  
50本入

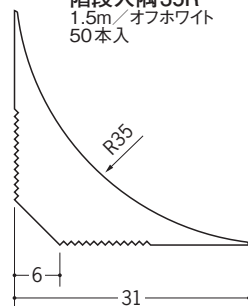

**08077**

階段入隅 50R  
1.5m/オフホワイト  
25本入

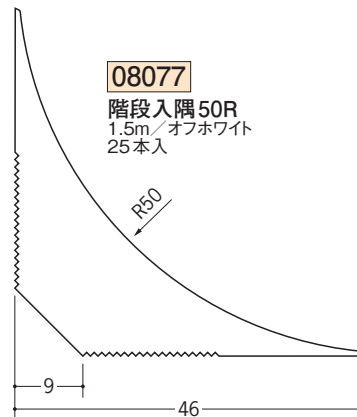

階段入隅は、  
ゴム系の接着剤で  
入隅部分に  
接着して下さい。



階段入隅は、長尺シートを  
立ち上げた時のR面取りに  
ご使用下さい。



# ビニール 立ち上げ見切

**37067**

立ち上げ見切2型-60  
2m/アイボリー・ベージュ/各50本入

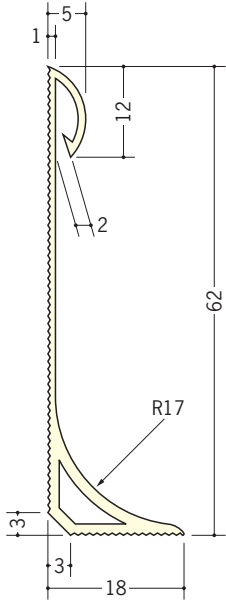

**37068**

立ち上げ見切2型-100  
2m/アイボリー・ベージュ/各30本入

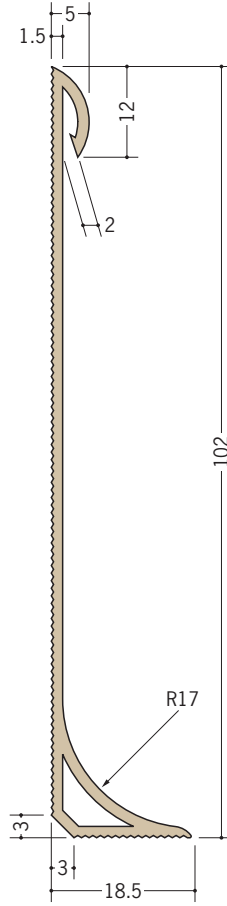

**37069**

立ち上げ見切3型-60  
2m/アイボリー・ベージュ/各50本入

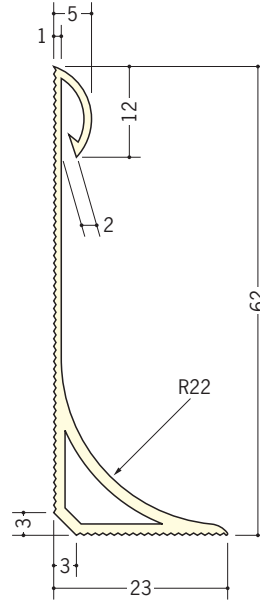

**37070**

立ち上げ見切3型-100  
2m/アイボリー・ベージュ/各30本入

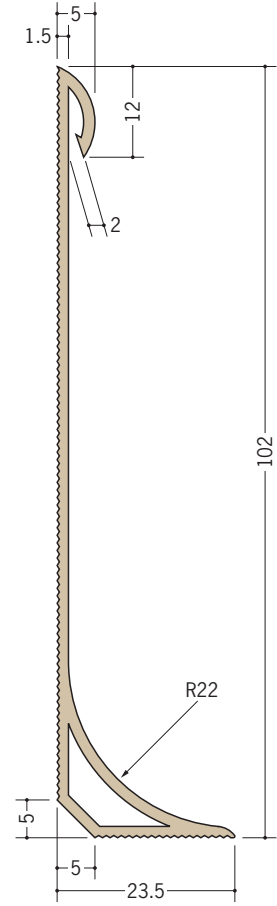

出隅・入隅の  
役物製作も承ります。



立ち上げ見切2型・3型は、  
見付け12タイプです。

立ち上げ見切2型は、  
仕上面でR15、  
3型は、R20です。  
(長尺シート2の場合)



アイボリー



ベージュ

# ビニール 立ち上げ見切

**38002**

立ち上げ見切6型-60  
2m/アイボリー・ベージュ/各30本入

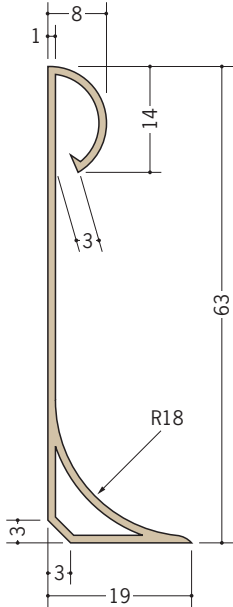

**38003**

立ち上げ見切6型-100  
2m/アイボリー・ベージュ/各20本入

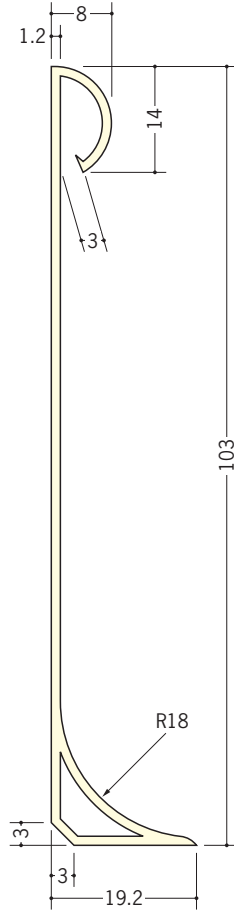

**38004**

立ち上げ見切7型-60  
2m/アイボリー・ベージュ/各30本入

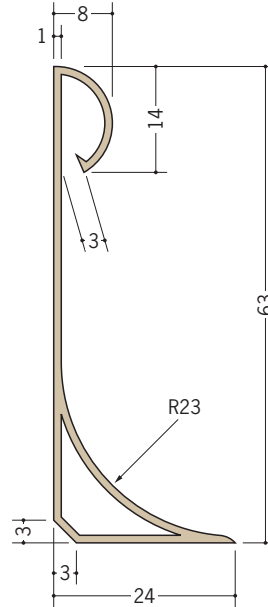

**38005**

立ち上げ見切7型-100  
2m/アイボリー・ベージュ/各20本入

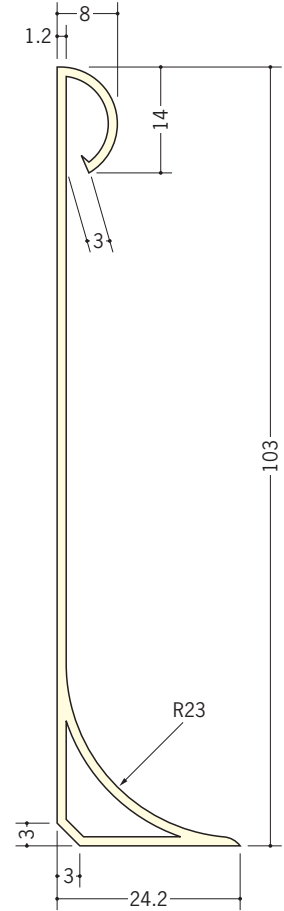

出隅・入隅の  
役物製作も承ります。



立ち上げ見切り6型・7型は  
見付け14タイプです。

6型は仕上げ面でR15  
7型はR20です。  
(長尺シート3の場合)

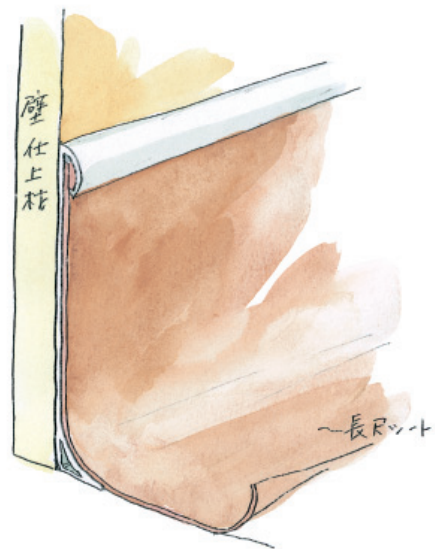

# アルミ 立ち上げ見切

**54027**

アルミ2.5CS  
1.82m/アルマイトシルバー  
2.73m/アルマイトシルバー

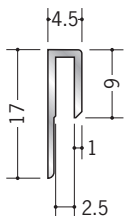

**54026**

アルミ3CS  
1.82m/アルマイトシルバー  
2.73m/アルマイトシルバー

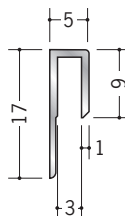

**54025**

アルミ3.5CS  
1.82m/アルマイトシルバー  
2.42m/アルマイトシルバー  
2.73m/アルマイトシルバー

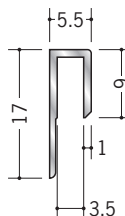

**54017**

アルミ6.5CS  
1.82m/アルマイトシルバー  
2.42m/アルマイトシルバー  
2.73m/アルマイトシルバー

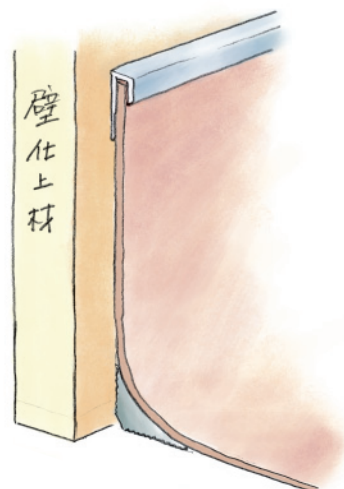
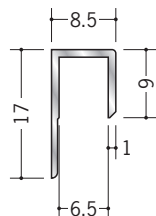

**54075**

2.5CS用直角出隅  
300mm+300mm/アルマイトシルバー

**54076**

3CS用直角出隅  
300mm+300mm/アルマイトシルバー

**54077**

3.5CS用直角出隅  
300mm+300mm/アルマイトシルバー

**54079**

6.5CS用直角出隅  
300mm+300mm/アルマイトシルバー

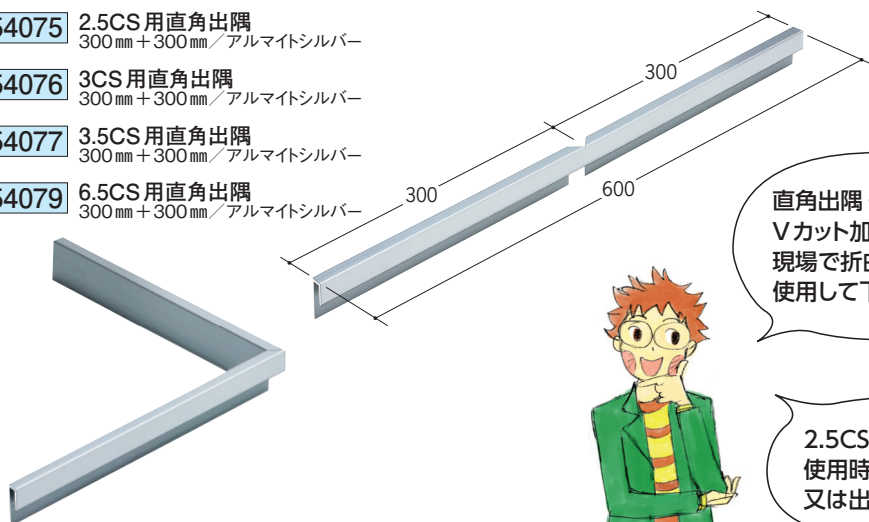

直角出隅・直角入隅は、  
Vカット加工品です。  
現場で折曲げて  
使用して下さい。

2.5CS・3CS・3.5CS・6.5CS  
使用時の出隅部分は、直角出隅  
又は出隅用カバーをご使用下さい。

**54041**

2.5CS用直角入隅  
300mm+300mm/アルマイトシルバー

**54042**

3CS用直角入隅  
300mm+300mm/アルマイトシルバー

**54043**

3.5CS用直角入隅  
300mm+300mm/アルマイトシルバー

**54044**

6.5CS用直角入隅  
300mm+300mm/アルマイトシルバー

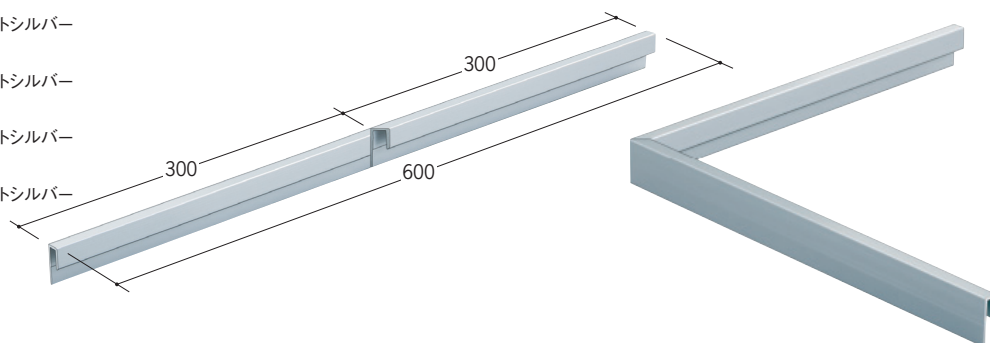

**79146**

2.5CS 出隅用カバー  
ビニール/t=0.5mm~1.5mm  
シルバーメタリック

**79147**

3CS 出隅用カバー  
ビニール/t=0.5mm~1.5mm  
シルバーメタリック

**79148**

3.5CS 出隅用カバー  
ビニール/t=0.5mm~1.5mm  
シルバーメタリック

**79149**

6.5CS 出隅用カバー  
ビニール/t=0.5mm~1.5mm  
シルバーメタリック

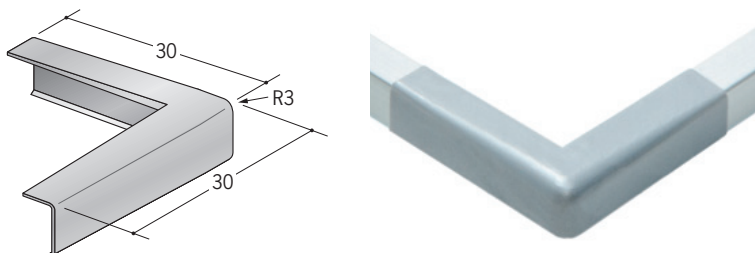

アルミ製品は、1本からカラー仕上げ（焼付塗装）が可能です。



# アルミ 立ち上げ見切

**54226**

アルミTMC-3  
3m/アルマイトシルバー

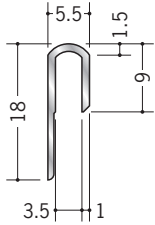

**54227**

アルミKMC-6  
3m/アルマイトシルバー

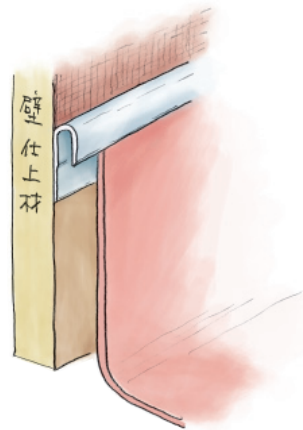
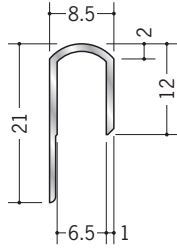

**54228**

アルミTMX-3.5  
3m/アルマイトシルバー

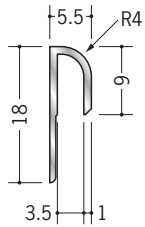

**54229**

アルミKMX-6.5  
3m/アルマイトシルバー

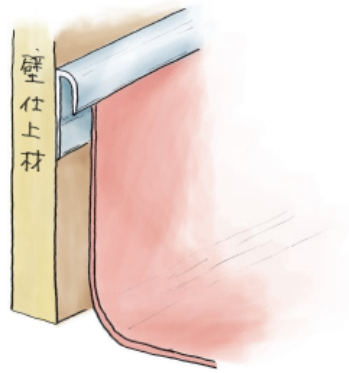
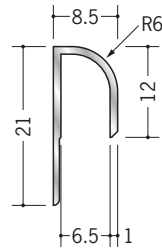

**54321**

アルミ立ち上げ見切  
TMT-2.5  
2.5m/アルマイトシルバー

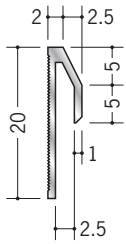

**54322**

アルミ立ち上げ見切  
TMT-3  
2.5m/アルマイトシルバー

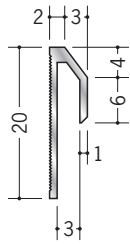

**54323**

アルミ立ち上げ見切  
TMT-3.5  
2.5m/アルマイトシルバー

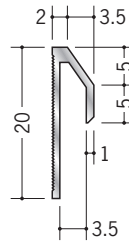

**54324**

アルミ立ち上げ見切  
TMT-6.5  
2.5m/アルマイトシルバー

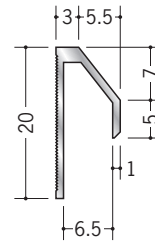

**54078**

アルミ立ち上げ見切A  
2.5m/アルマイトシルバー

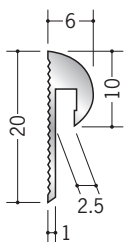

**55077**

アルミ立ち上げ見切M  
2.5m/アルマイトシルバー

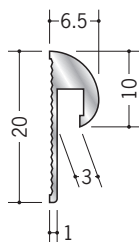

**55079**

アルミ立ち上げ見切B  
2.5m/アルマイトシルバー

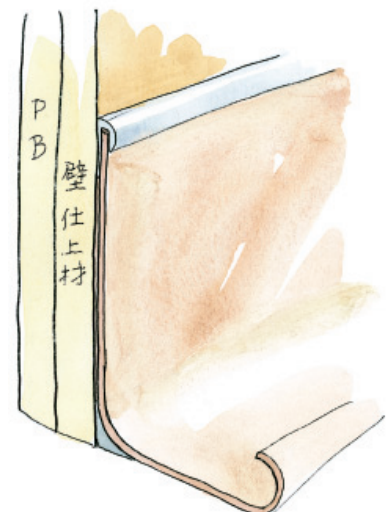
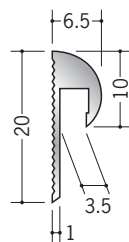

アルミ製品は、1本からカラー仕上げ（焼付塗装）が可能です。

# アルミ 立ち上げ見切

**58111** アルミZT-2.5  
3m/アルマイトシルバー

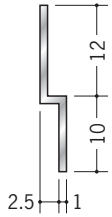

**58112** アルミZT-3  
3m/アルマイトシルバー



**58113** アルミZT-3.5  
3m/アルマイトシルバー

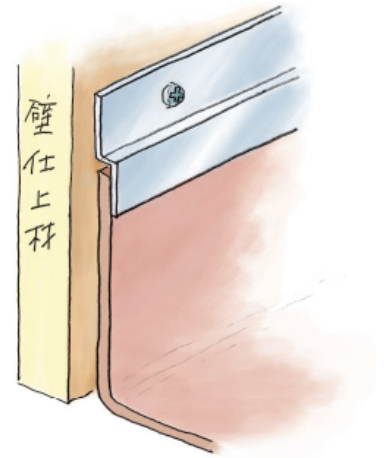
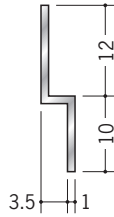

**53116**  
アルミAJ-T6B2  
3m/アルマイトシルバー

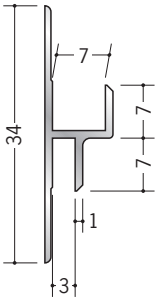

**53117**  
アルミAJ-T8B2  
3m/アルマイトシルバー

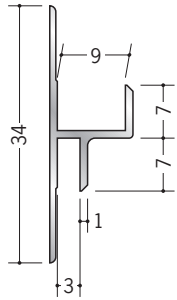

**53118**  
アルミAJ-T9B2  
3m/アルマイトシルバー

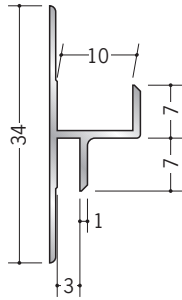

**53119**  
アルミAJ-T12B2  
3m/アルマイトシルバー

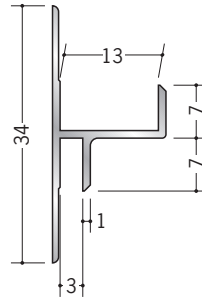

接着剤にて固定し、  
長尺シートを  
立ち上げます。



**53100**  
アルミWZ-6.5  
3m/アルマイトシルバー

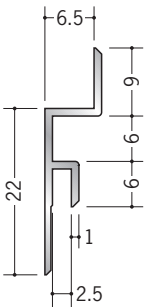

**53101**  
アルミWZ-10  
3m/アルマイトシルバー

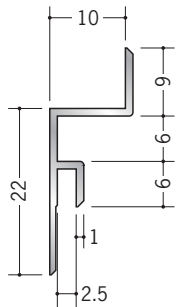

**53102**  
アルミWZ-13  
3m/アルマイトシルバー

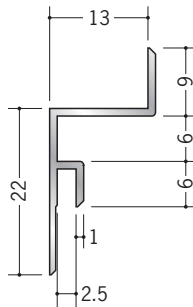

アルミ製品は、1本からカラー仕上げ（焼付塗装）が可能です。

# ステンレス 立ち上げ見切

**20106** ステンSUB-2.5  
2m/ヘアライン/t=0.8mm

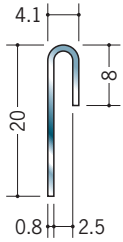

**20107** ステンSUB-3  
2m/ヘアライン/t=0.8mm

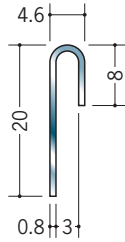

**20108** ステンSUB-3.5  
2m/ヘアライン/t=0.8mm

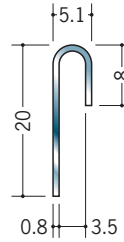

**20111** ステンSUC-2.5  
2m/ヘアライン/t=0.8mm

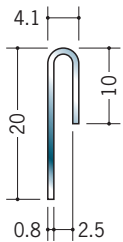

**20112** ステンSUC-3  
2m/ヘアライン/t=0.8mm

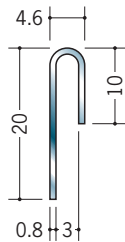

**20113** ステンSUC-3.5  
2m/ヘアライン/t=0.8mm

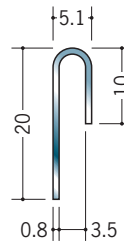

接着剤にて固定し、  
長尺シートを立ち  
上げます。

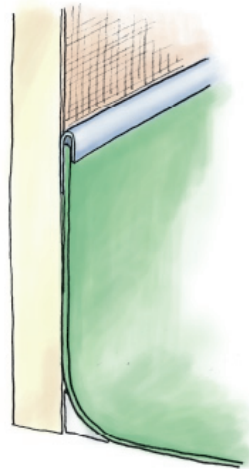

ステンレス製品は、1本からカラー仕上げ（焼付塗装）が可能です。

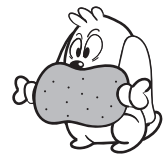
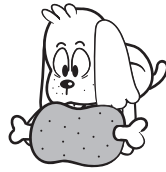
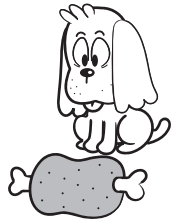
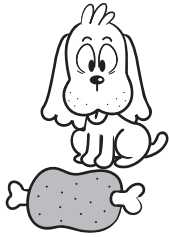

## 巾木



ビニール巾木 .....	28ページ
ビニールカラー巾木 .....	34ページ
ビニールペンキ巾木 .....	35ページ
アルミ巾木 .....	36ページ
ステンレス巾木 .....	51ページ
ステンレス複合巾木 .....	56ページ

# ビニール 巾木

**09050**

ガード巾木 60  
2m / オフホワイト・コスモブラック  
各15本入

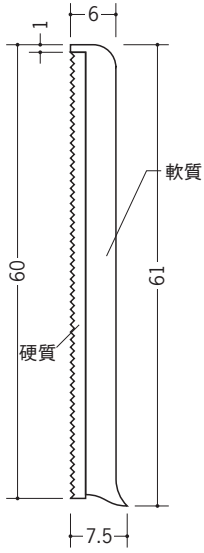

**09051**

ガード巾木 75  
2m / オフホワイト・コスモブラック  
各10本入

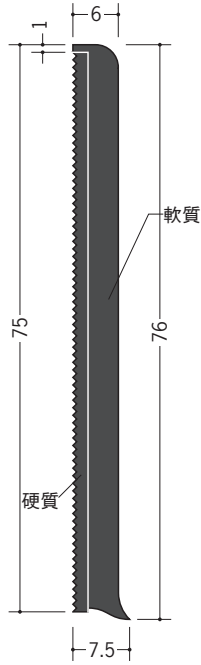

**09048**

ガード巾木 100  
2m / オフホワイト・コスモブラック  
各10本入

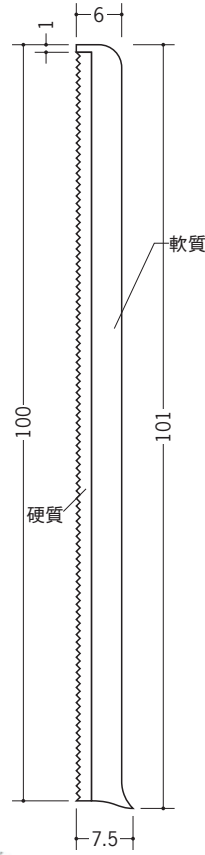

**09049**

ガード巾木 150  
2m / オフホワイト・コスモブラック  
各4本入

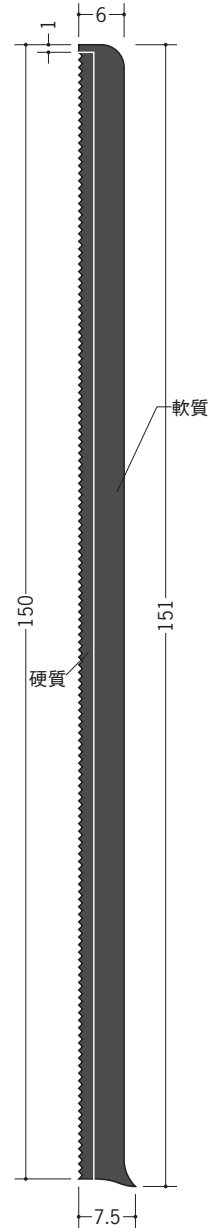

ガード巾木は  
クッション性があり、  
後付け出来る巾木です。



出隅・入隅の  
加工品等  
特注役物を  
承ります。

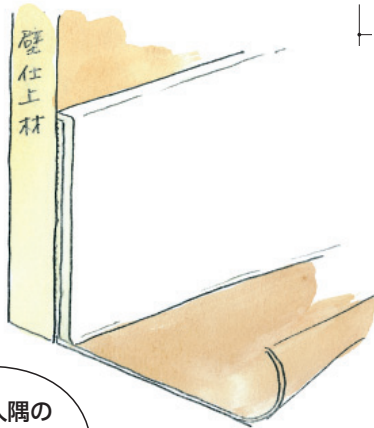

オフホワイト



コスモブラック

# ビニール 巾木

**38006** PFC-660  
2m / オフホワイト・コスモブラック  
各45本入

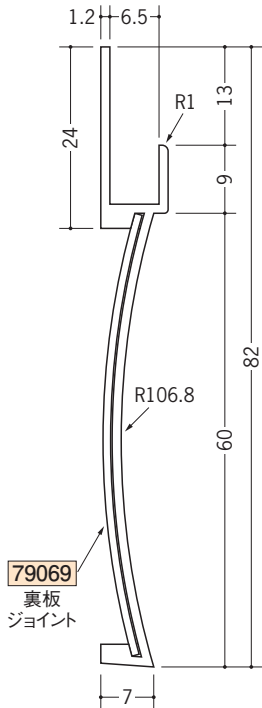

**38007** PFC-960  
2m / オフホワイト・コスモブラック  
各45本入

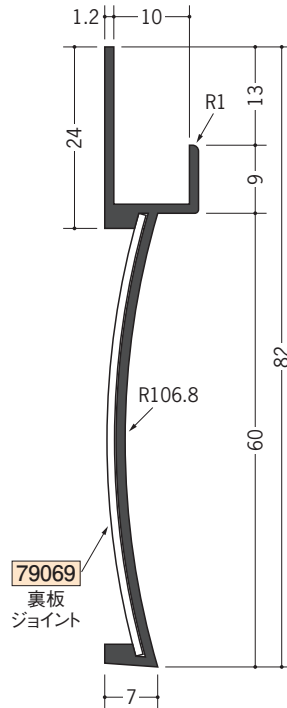

**38008** PFC-1260  
2m / オフホワイト・コスモブラック  
各45本入

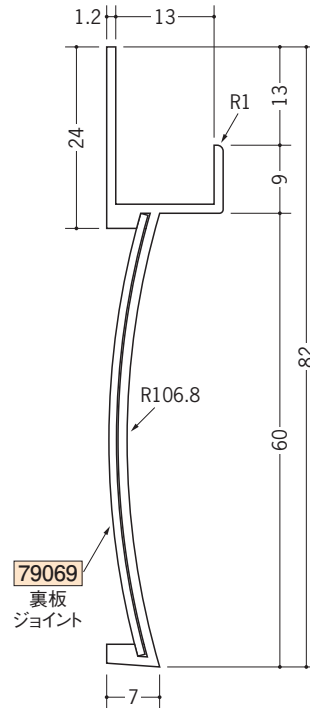

PFCタイプのジョイント [79069] は直材をご注文の際、ご用命下さい。



出隅・入隅の加工品等特注役物を承ります。

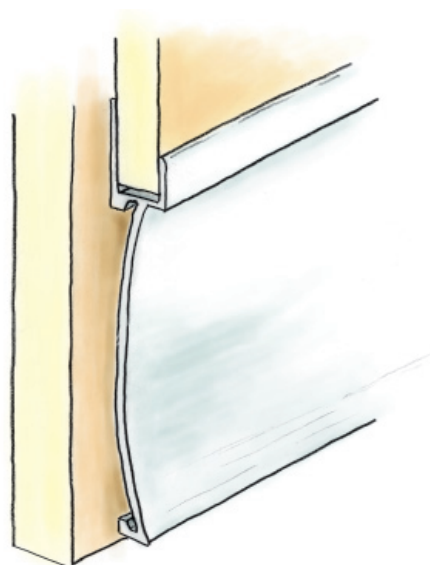

# ビニール 巾木

**38010** PFB-60  
2m/オフホワイト・コスモブラック  
各50本入

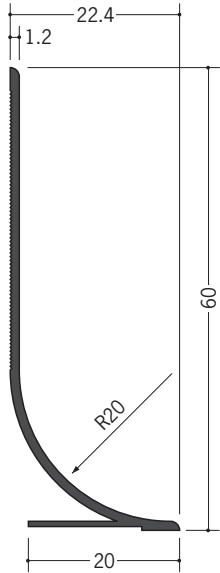

PFBは、壁仕上材に  
接着剤で圧着して下さい。

**38011** PFB-75  
2m/オフホワイト・コスモブラック  
各50本入

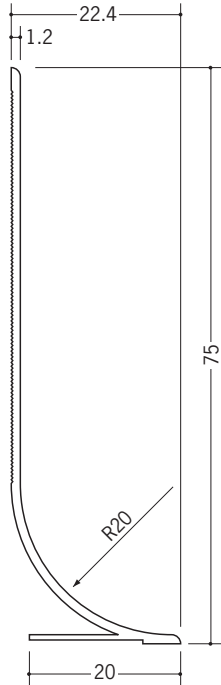

サイドキャップをドア枠部で使用する  
場合は、ドア枠面にも接着剤を塗布して  
取付けて下さい。

**38009** PFB-100  
2m/オフホワイト・コスモブラック  
各30本入

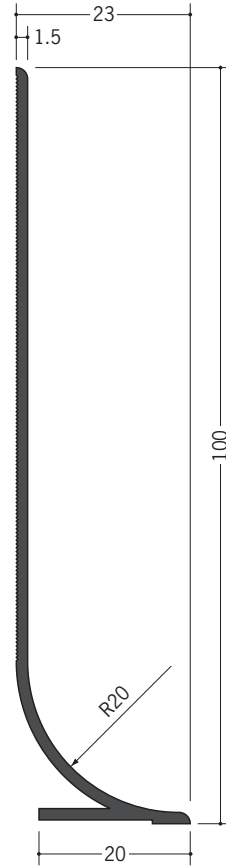

## PFBタイプ役割

(オフホワイト・コスモブラック)  
1辺あたり100mm(働き寸法)

**38014** PFB-60直角出隅

**38016** PFB-75直角出隅

**38018** PFB-100直角出隅

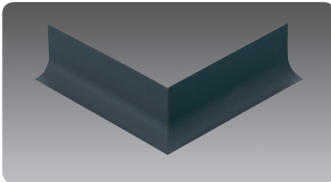

**38013** PFB-60直角入隅

**38015** PFB-75直角入隅

**38017** PFB-100直角入隅

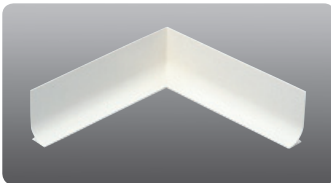

**79129** PFB-60用サイドキャップ  
t=1.0mm/オフホワイト・コスモブラック

**79130** PFB-75用サイドキャップ  
t=1.0mm/オフホワイト・コスモブラック

**79131** PFB-100用サイドキャップ  
t=1.0mm/オフホワイト・コスモブラック

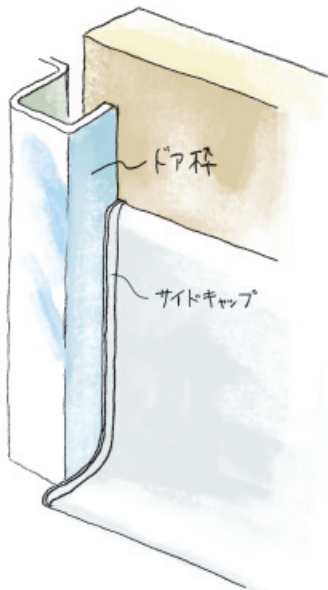



# ビニール 巾木

**38023** PF30R-60  
2m / オフホワイト・コスモブラック  
各30本入

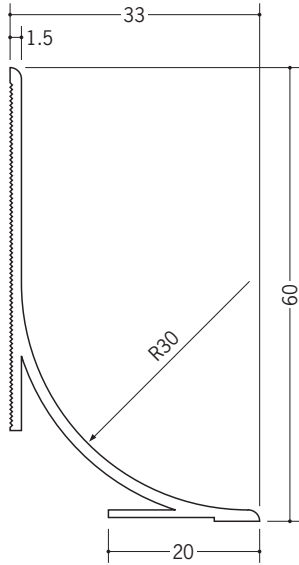

**38024** PF30R-75  
2m / オフホワイト・コスモブラック  
各30本入

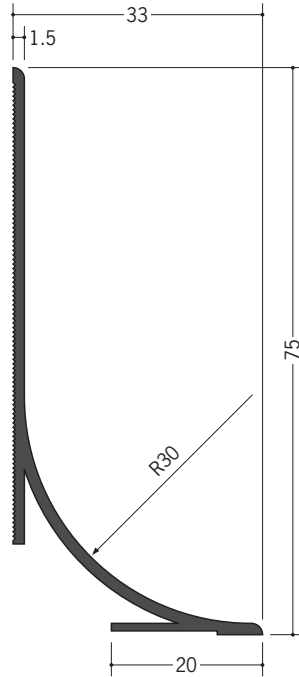

**38012** PF30R-100  
2m / オフホワイト・コスモブラック  
各25本入

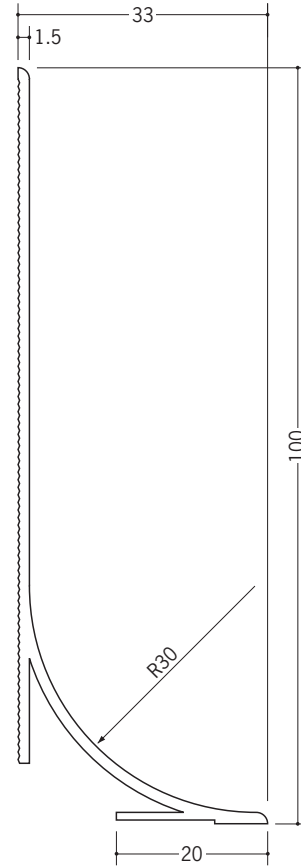

PF30Rは、壁仕上材に  
接着剤で圧着して下さい。



サイドキャップを  
ドア枠部で使用する  
場合は、ドア枠面にも  
接着剤を塗布して  
取付けて下さい。

## PF30Rタイプ役物

(オフホワイト・コスモブラック)  
1辺あたり100mm (働き寸法)

**38101** PF30R-60直角出隅

**38103** PF30R-75直角出隅

**38105** PF30R-100直角出隅



**38102** PF30R-60直角入隅

**38104** PF30R-75直角入隅

**38106** PF30R-100直角入隅

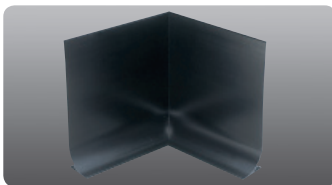

**79132** PF30R-60用サイドキャップ  
t=1.0mm / オフホワイト・コスモブラック

**79133** PF30R-75用サイドキャップ  
t=1.0mm / オフホワイト・コスモブラック

**79134** PF30R-100用サイドキャップ  
t=1.0mm / オフホワイト・コスモブラック

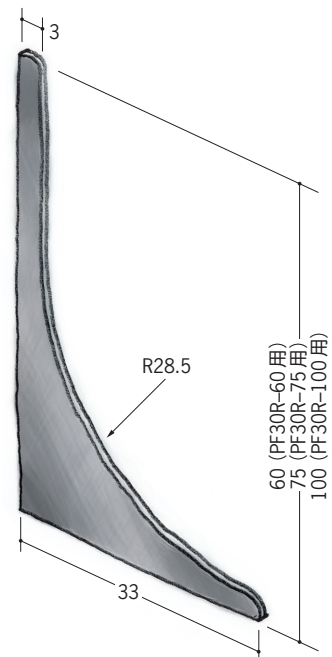
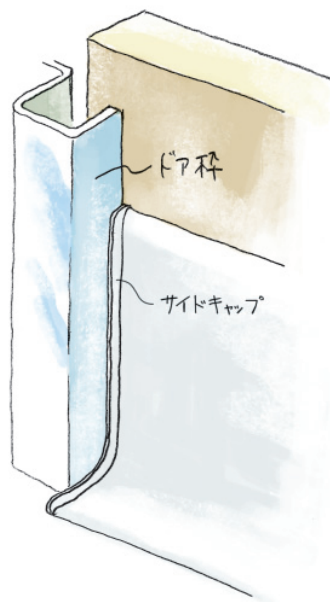

# ビニール 巾木

**39043** PSR-220 (巾木)  
2.5m/オフホワイト/70本入

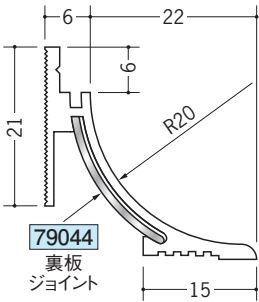

**39044** PSR-530 (巾木)  
2.5m/オフホワイト/25本入

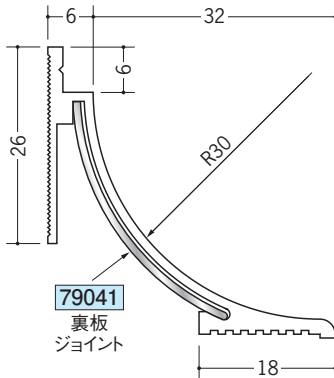

**39048** SPB-230 (巾木)  
2.5m/オフホワイト/25本入

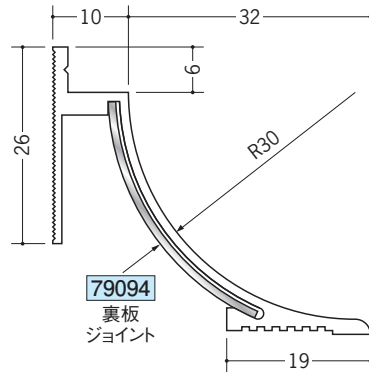

**79111** PSR-220 サイドキャップ  
オフホワイト/t=1.0mm

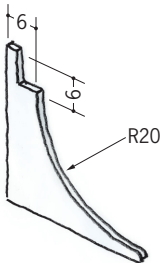

**79113** PSR-530 サイドキャップ  
オフホワイト/t=1.0mm

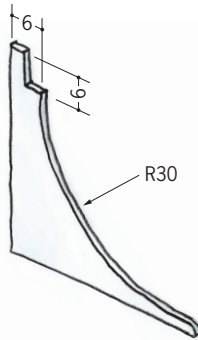

**79115** SPB-230 サイドキャップ  
オフホワイト/t=1.0mm

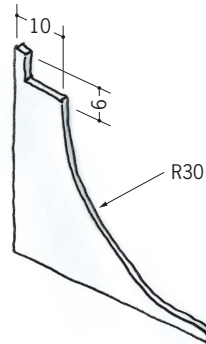

## PSR・SPB 役物 (オフホワイト) 1辺あたり200mm (働き寸法)

**39206** PSR-220 直角出隅 (床)



**39216** PSR-530 直角出隅 (床)

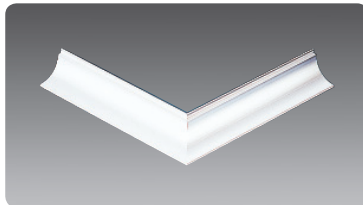

**39226** SPB-230 直角出隅 (床)

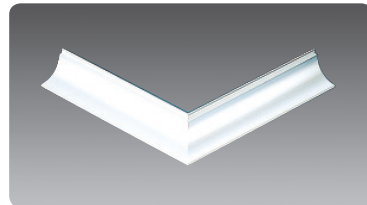

**39205** PSR-220 直角入隅 (床)



**39215** PSR-530 直角入隅 (床)

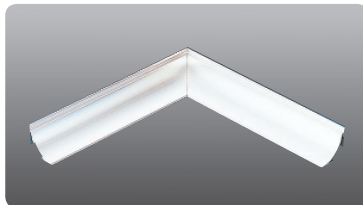

**39225** SPB-230 直角入隅 (床)

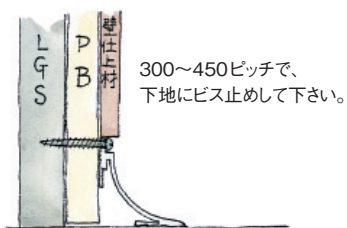
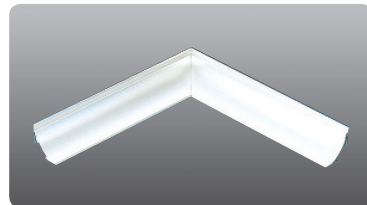

ビスは、クリーンルームボーダー用ビス (SON) をご使用下さい。

**65073** SON 5.5 (22) 3.5

**66135** SON-L32 5.5 (32) 3.5

永久帯電防止剤を配合し、  
表面にホコリが  
付着しにくくなっています。

ジョイントは、  
直材をご注文の際  
ご用命下さい。



# ビニール 巾木

**39121** SSB-30R (巾木)  
2.5m/オフホワイト

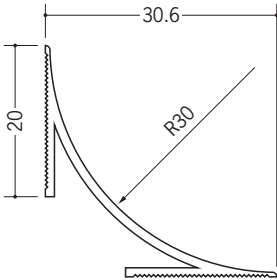

**79080** SSB-30R サイドキャップ  
オフホワイト/t=1.0mm

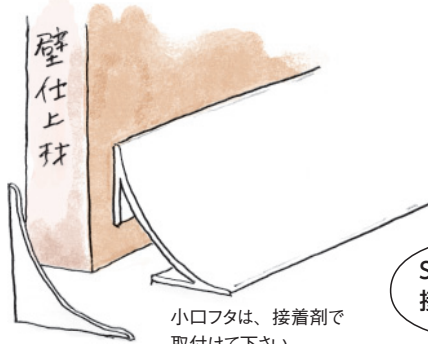
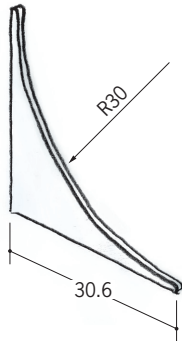

SSB-30R、SSB-1は、  
接着剤で取付けて下さい。



**39055** SSB-1 (巾木)  
2m/オフホワイト  
軟質ビニール

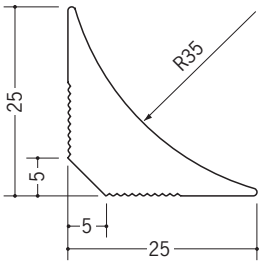

SSB-1 (巾木) の接着には  
マルチボンド ネオをご使用ください。

**44107** マルチボンド ネオ (ノズル2個付)  
・1kgアルミパック/ホワイト/12本入



**44108** マルチボンド ネオCT  
・320mlカートリッジ/ホワイト/20本入



**44109** マルチボンド ネオチューブ  
・200gチューブ/ホワイト/10本入



F☆☆☆☆ JIS A5537

## SSB-30R 役物 (オフホワイト)

1辺あたり100mm (働き寸法)

**39122** SSB-30R 直角出隅

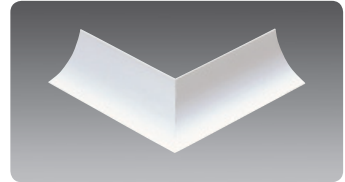

**39123** SSB-30R 直角入隅

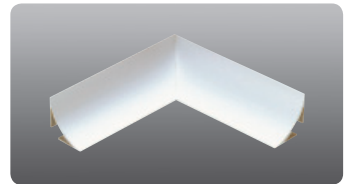

**39124** SSB-30R 三方入隅



## SSB-1 役物 (オフホワイト)

1辺あたり100mm (働き寸法)

**39058** SSB-1 直角出隅



**39057** SSB-1 直角入隅

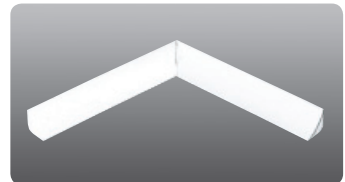

# ビニール カラー巾木

09052

カラー貼り巾木 60  
2m/下記全色あり/各20本入

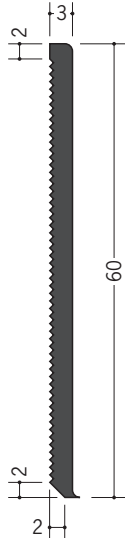

09053

カラー貼り巾木 75  
2m/下記全色あり/各20本入

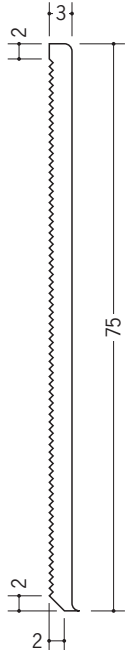

09057

カラー貼り巾木 100  
2m/下記全色あり/各20本入

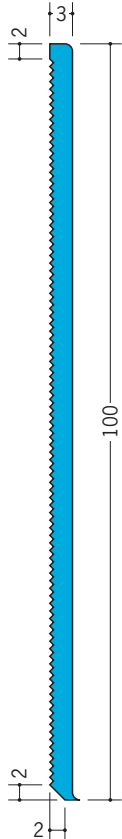

カラー見切、カラージョイナー等との  
カラーコーディネートが可能です。

貼り巾木は、  
硬質巾木です。

貼り巾木は、  
豊富な色  
(全11色)を  
取り揃えました。



## 貼り巾木カラー



オフホワイト



アイボリー

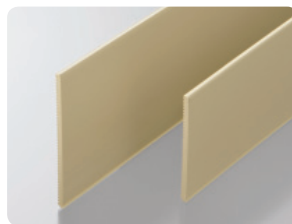

ベージュ



ピンク



ブルー



グリーン



ワインレッド



グレー

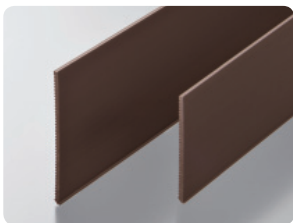

ブラウン

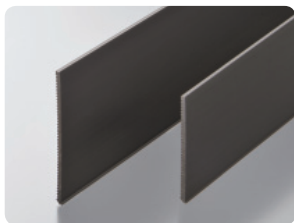

コスモブラック



木目調

# ビニール ペンキ巾木

**09054**

ペンキ貼り巾木 60  
2m / オフホワイト / 20本入

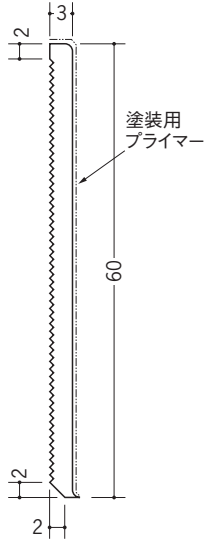

**09055**

ペンキ貼り巾木 75  
2m / オフホワイト / 20本入

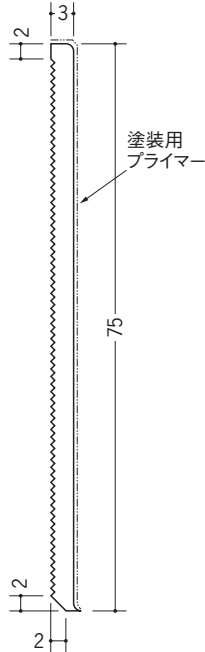

**09056**

ペンキ貼り巾木 100  
2m / オフホワイト / 20本入

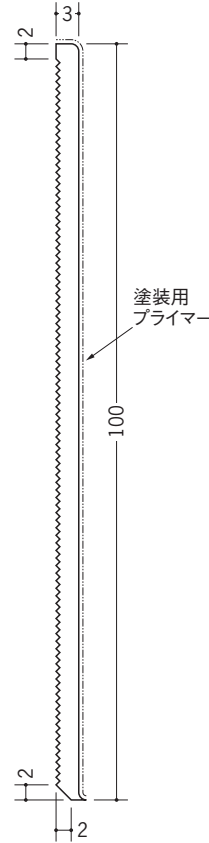

見付け部分にペンキ仕上げ専用の  
プライマー（下処理剤F☆☆☆☆）  
が付いています。



# アルミ 巾木

**60161**

アルミ板巾木 30  
2m/アルマイトシルバー

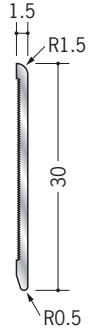

**60162**

アルミ板巾木 40  
2m/アルマイトシルバー

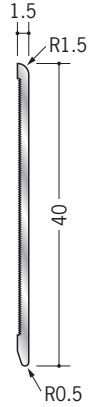

**60163**

アルミ板巾木 50  
2m/アルマイトシルバー

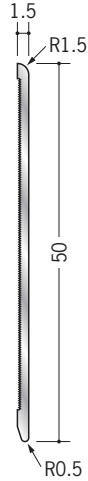

**60096**

アルミ板巾木 60  
2m/アルマイトシルバー

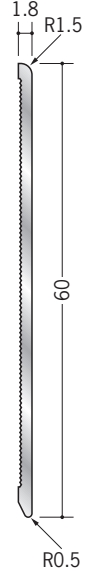

**60097**

アルミ板巾木 75  
2m/アルマイトシルバー

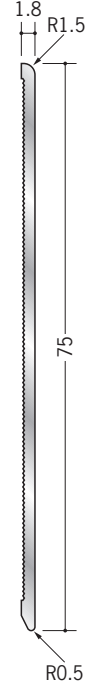

**60098**

アルミ板巾木 100  
2m/アルマイトシルバー

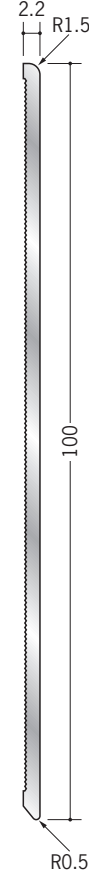

直角出隅・直角入隅は、  
Vカット加工品です。  
現場で折曲げて  
使用して下さい。

**60164**

アルミ板巾木 30用直角出隅  
300mm + 300mm / アルマイトシルバー

**60165**

アルミ板巾木 40用直角出隅  
300mm + 300mm / アルマイトシルバー

**60166**

アルミ板巾木 50用直角出隅  
300mm + 300mm / アルマイトシルバー

**60121**

アルミ板巾木 60用直角出隅  
300mm + 300mm / アルマイトシルバー

**60122**

アルミ板巾木 75用直角出隅  
300mm + 300mm / アルマイトシルバー

**60123**

アルミ板巾木 100用直角出隅  
300mm + 300mm / アルマイトシルバー

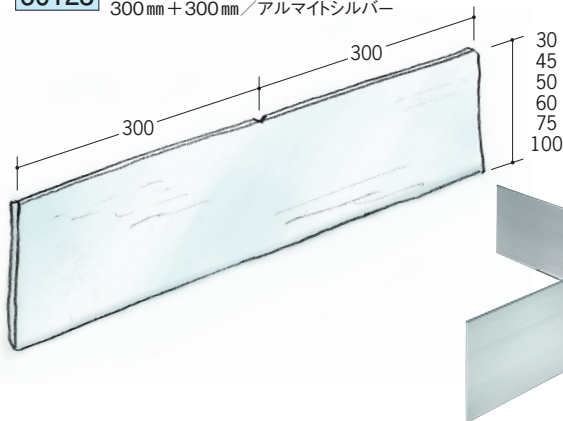

**60167**

アルミ板巾木 30用直角入隅  
300mm + 300mm / アルマイトシルバー

**60168**

アルミ板巾木 40用直角入隅  
300mm + 300mm / アルマイトシルバー

**60169**

アルミ板巾木 50用直角入隅  
300mm + 300mm / アルマイトシルバー

**60124**

アルミ板巾木 60用直角入隅  
300mm + 300mm / アルマイトシルバー

**60125**

アルミ板巾木 75用直角入隅  
300mm + 300mm / アルマイトシルバー

**60126**

アルミ板巾木 100用直角入隅  
300mm + 300mm / アルマイトシルバー

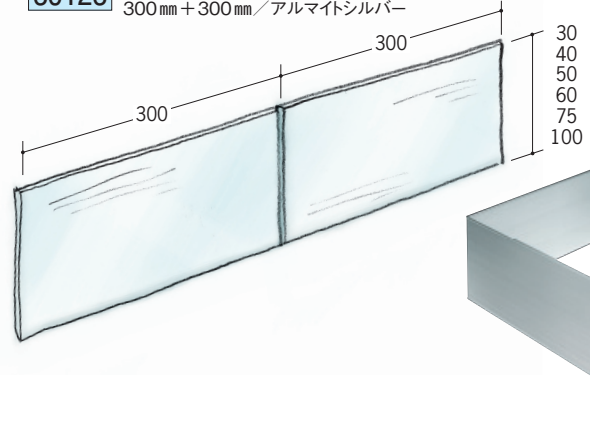

アルミ製品は、1本からカラー仕上げ（焼付塗装）が可能です。

# アルミ 巾木

**60088**

アルミBB-60  
2m/アルマイトシルバー

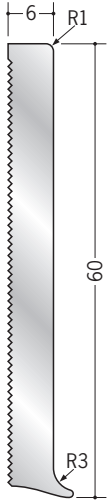

**60089**

アルミBB-75  
2m/アルマイトシルバー

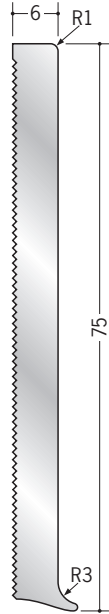

ギザギザの面に  
接着剤を塗布し  
取り付けて下さい。



BB-60、-75の出隅・  
入隅用カットも承ります。  
長さのご指定を  
お願いします。

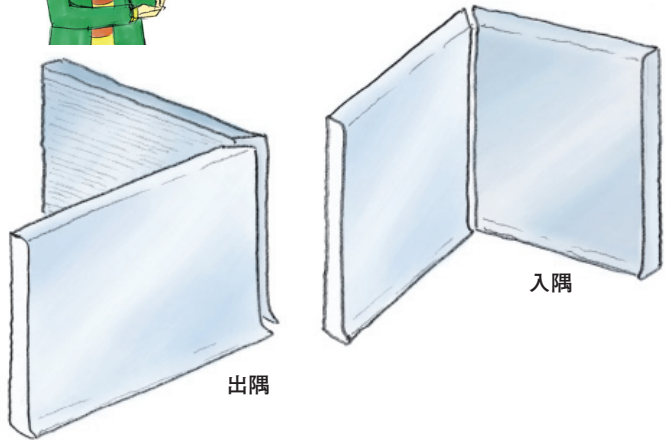

**59017**

アルミBB-60 カラー  
2m/バニラホワイト  
カスタムブラック

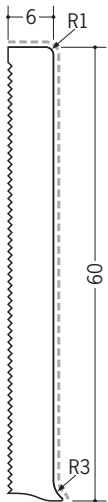

**59018**

アルミBB-75 カラー  
2m/バニラホワイト  
カスタムブラック

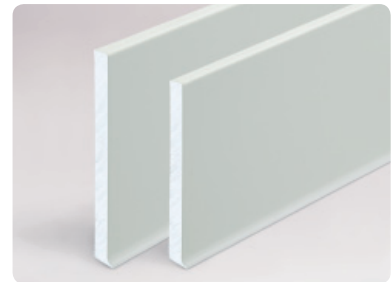
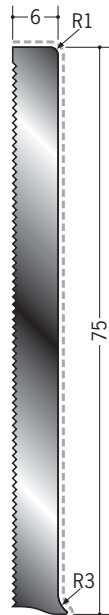

バニラホワイト

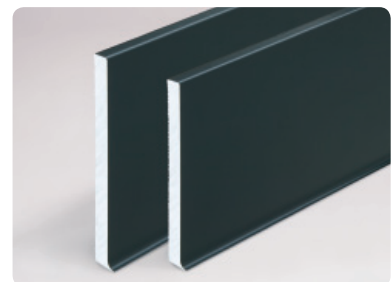

カスタムブラック

ご指定の色での  
焼付塗装も承ります。



----- 部分が塗装面です。

アクリル樹脂系の  
焼付塗装です。

# アルミ 巾木

**60131** アルミ貼り巾木 30-10R  
3m / アルマイトシルバー

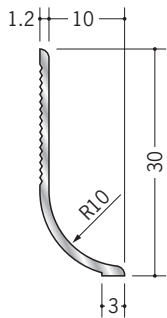

**60132** アルミ貼り巾木 40-10R  
3m / アルマイトシルバー

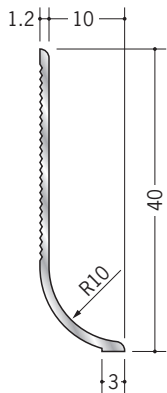

**60133** アルミ貼り巾木 50-10R  
3m / アルマイトシルバー

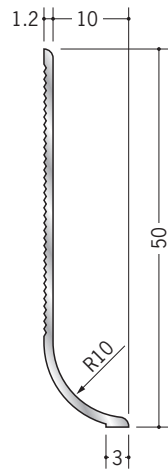

## アルミ貼り巾木タイプ役物 1辺あたり100mm (働き寸法)

**60141** 貼り巾木 30-10R  
直角出隅

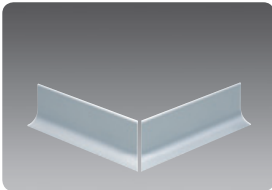

**60142** 貼り巾木 40-10R  
直角出隅

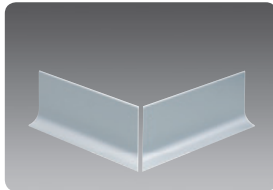

**60143** 貼り巾木 50-10R  
直角出隅

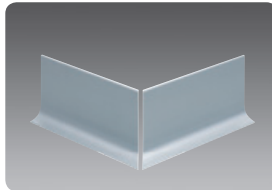

**61071** 貼り巾木 60-20R  
直角出隅

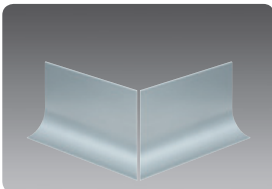

**61072** 貼り巾木 75-20R  
直角出隅

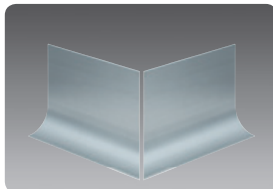

**61073** 貼り巾木 100-20R  
直角出隅

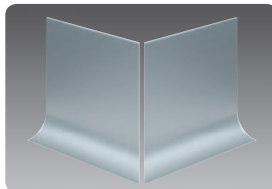

**60147** 貼り巾木 30-10R  
直角入隅

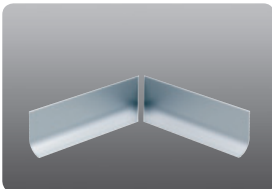

**60148** 貼り巾木 40-10R  
直角入隅

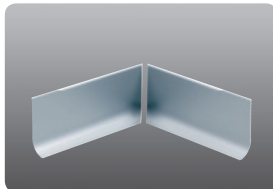

**60149** 貼り巾木 50-10R  
直角入隅

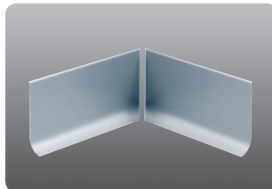

**61074** 貼り巾木 60-20R  
直角入隅

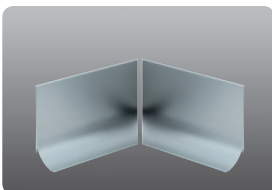

**61075** 貼り巾木 75-20R  
直角入隅

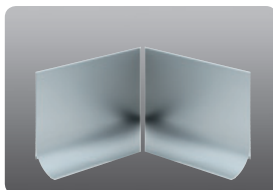

**61076** 貼り巾木 100-20R  
直角入隅

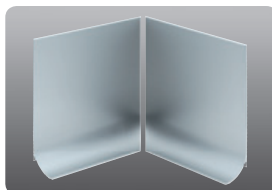

直角出隅・直角入隅とも、  
トメカットのみです。



アルミ製品は、1本からカラー仕上げ(焼付塗装)が可能です。



# アルミ 巾木

**61057** アルミ貼り巾木 60-20R  
3m/アルマイトシルバー

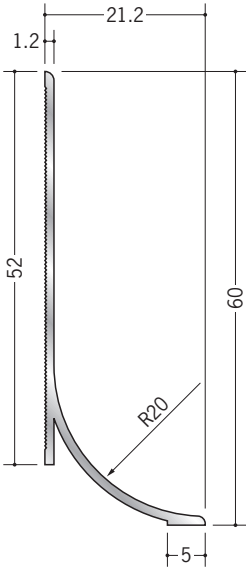

**61058** アルミ貼り巾木 75-20R  
3m/アルマイトシルバー

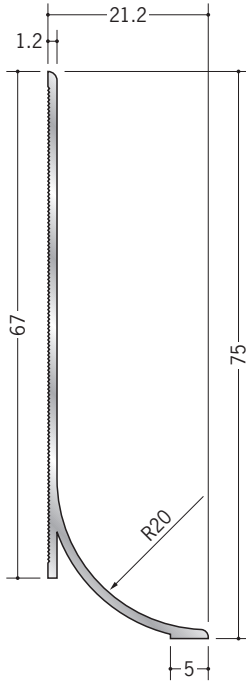

**61059** アルミ貼り巾木 100-20R  
3m/アルマイトシルバー

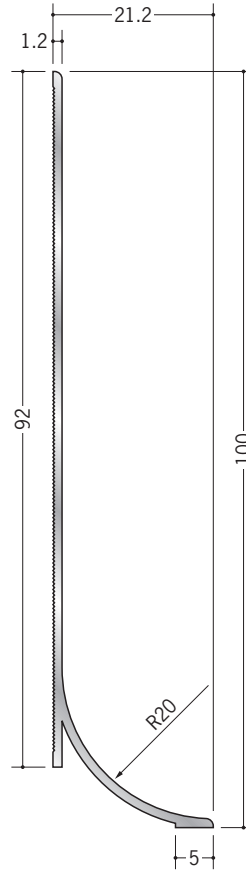

**79155** アルミ貼り巾木 30-10R  
サイドキャップ  
アルマイトシルバー / t=1.0mm

**79156** アルミ貼り巾木 40-10R  
サイドキャップ  
アルマイトシルバー / t=1.0mm

**79157** アルミ貼り巾木 50-10R  
サイドキャップ  
アルマイトシルバー / t=1.0mm

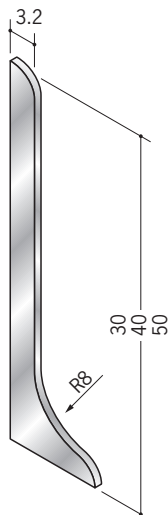

**79092** アルミ貼り巾木 60-20R  
サイドキャップ  
アルマイトシルバー / t=1.0mm

**79093** アルミ貼り巾木 75-20R  
サイドキャップ  
アルマイトシルバー / t=1.0mm

**79095** アルミ貼り巾木 100-20R  
サイドキャップ  
アルマイトシルバー / t=1.0mm

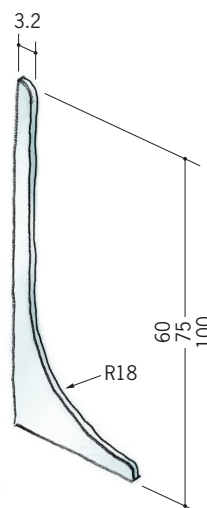

アルミ製品は、1本からカラー仕上げ（焼付塗装）が可能です。

# アルミ 巾木

**60091**

アルミFBA-6060  
3m/アルマイトシルバー

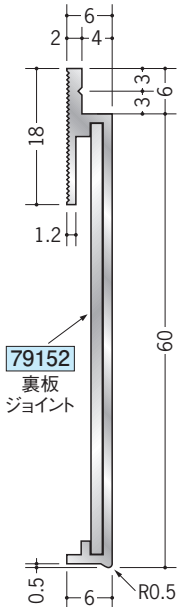

**60092**

アルミFBA-6075  
3m/アルマイトシルバー

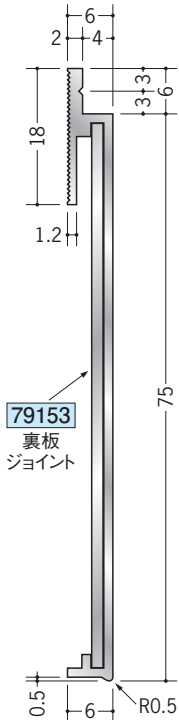

**60093**

アルミFBA-6100  
3m/アルマイトシルバー

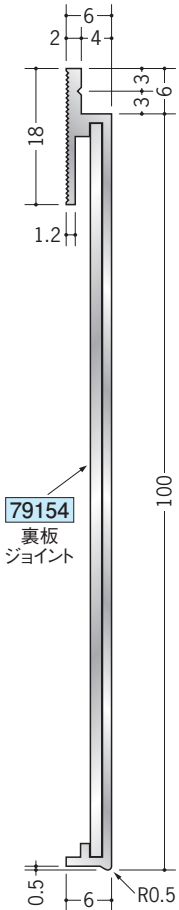

出隅・入隅用の  
役物も承ります。  
長さのご指定を  
お願いします。

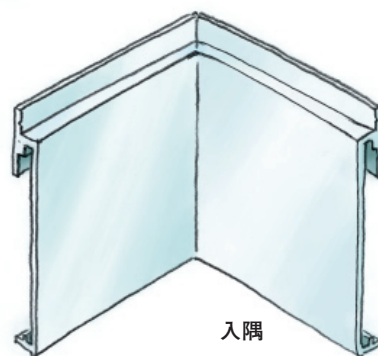
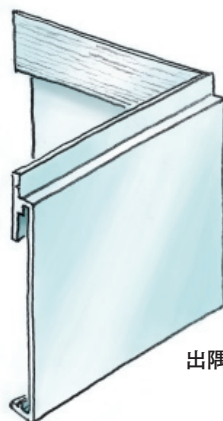

FBAのジョイントは、  
直材をご注文の際  
ご用命下さい。



施工の際は、専用ビス (SON)  
の使用をおすすめします。

**65073** SON 5.5x22x3.5

**66135** SON-L32 5.5x32x3.5

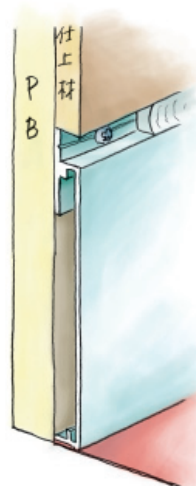

アルミ製品は、1本からカラー仕上げ (焼付塗装) が可能です。

# アルミ 巾木

**59131** ABF-630  
3m/アルマイトシルバー

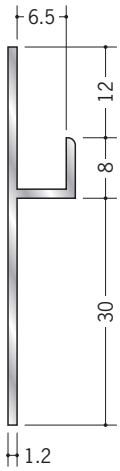

**59136** ABF-930  
3m/アルマイトシルバー

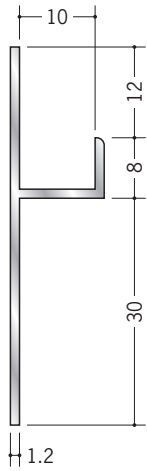

**59141** ABF-1230  
3m/アルマイトシルバー

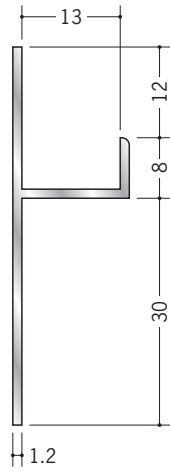

**59133** ABF-650  
3m/アルマイトシルバー

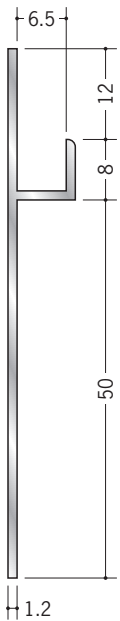

**59137** ABF-950  
3m/アルマイトシルバー

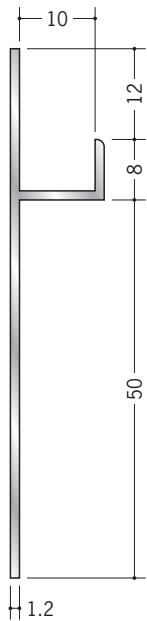

**59142** ABF-1250  
3m/アルマイトシルバー

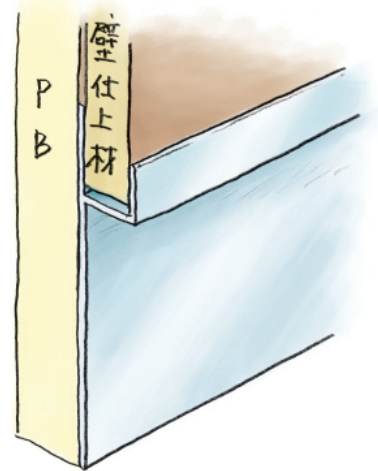
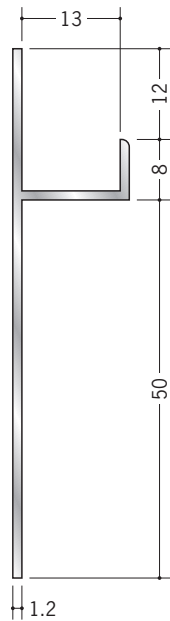

出隅・入隅用の  
カットも承ります。  
長さのご指定を  
お願いします。



接着剤にて  
取り付けて  
下さい。

アルミ製品は、1本からカラー仕上げ（焼付塗装）が可能です。

# アルミ 巾木

**61005** アルミABC-660  
3m/アルマイトシルバー

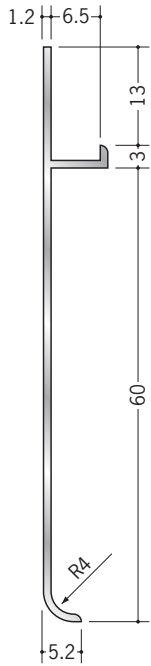

**61001** アルミABC-960  
3m/アルマイトシルバー

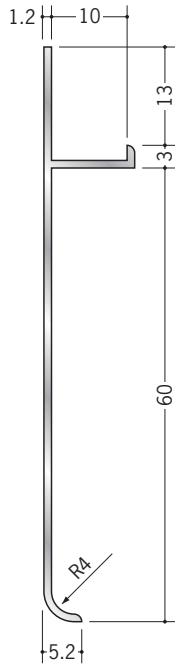

**61002** アルミABC-1260  
3m/アルマイトシルバー

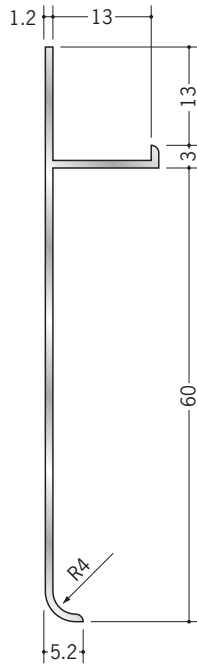

**61006** アルミABC-675  
3m/アルマイトシルバー

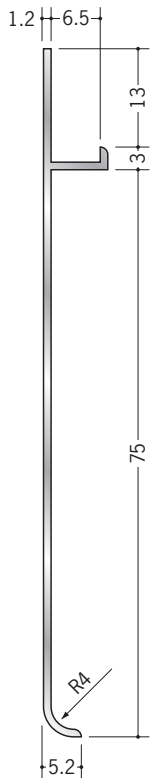

**61003** アルミABC-975  
3m/アルマイトシルバー

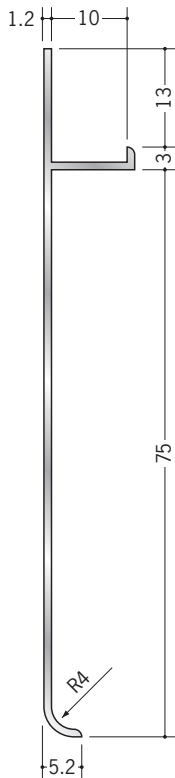

**61004** アルミABC-1275  
3m/アルマイトシルバー

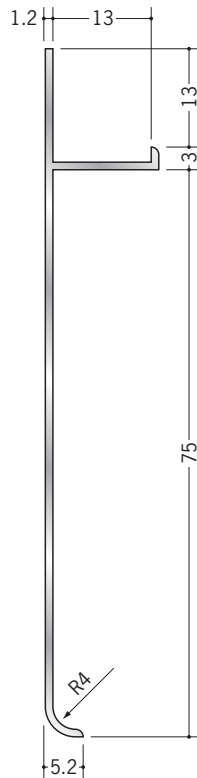

接着剤にて  
取り付けて下さい。



アルミ製品は、1本からカラー仕上げ（焼付塗装）が可能です。

# アルミ 巾木

**61007** アルミABC-6100  
3m/アルマイトシルバー

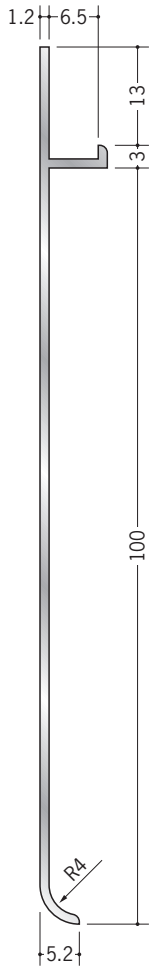

**61008** アルミABC-9100  
3m/アルマイトシルバー

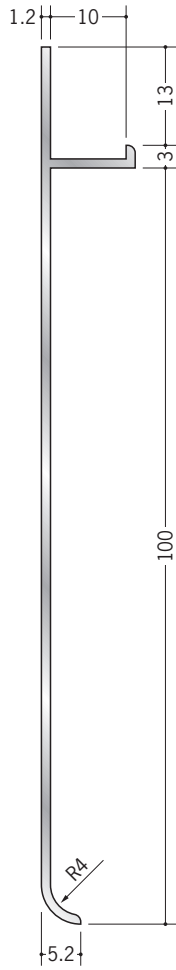

**61009** アルミABC-12100  
3m/アルマイトシルバー

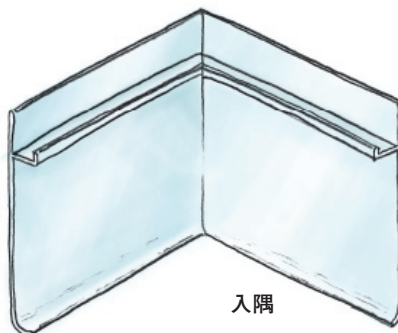
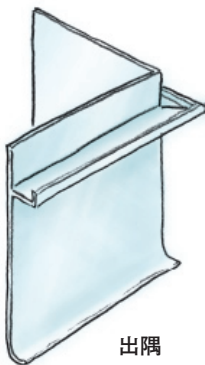
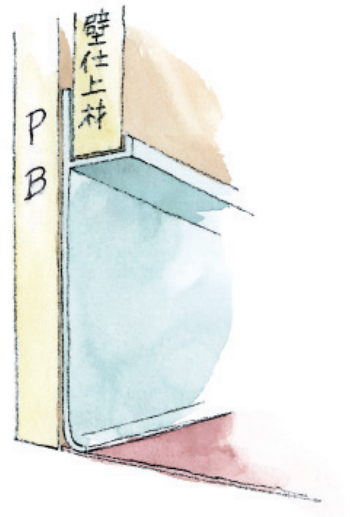
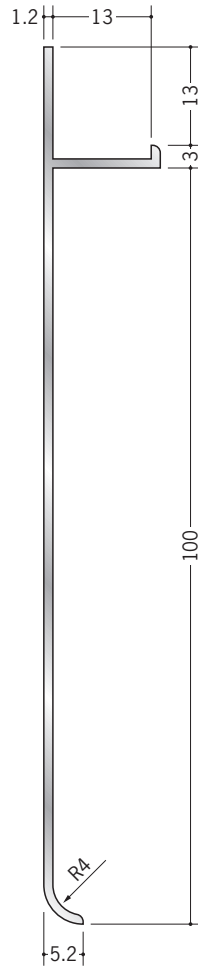

出隅・入隅用のカットも承ります。  
長さのご指定をお願いします。



アルミ製品は、1本からカラー仕上げ（焼付塗装）が可能です。

# アルミ 巾木

**59151** アルミAFC-660  
2m/アルマイトシルバー

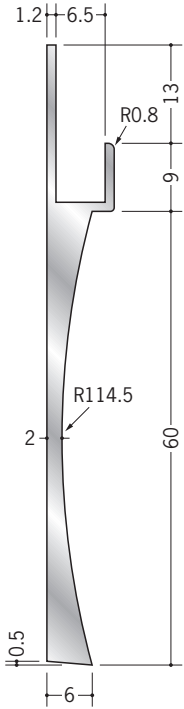

**59152** アルミAFC-960  
2m/アルマイトシルバー

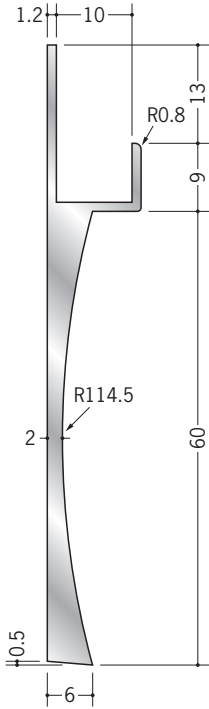

**59153** アルミAFC-1260  
2m/アルマイトシルバー

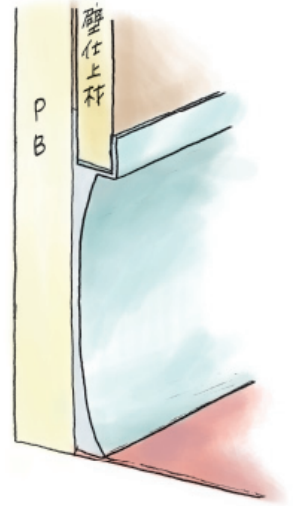
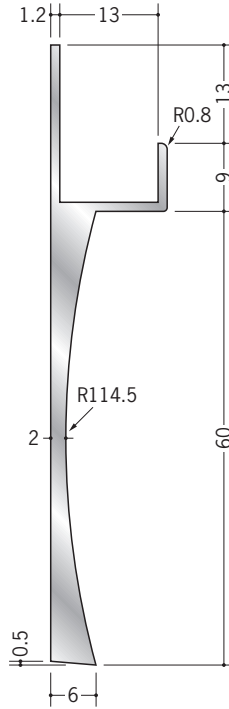

**61027** アルミENH-660  
3m/アルマイトシルバー

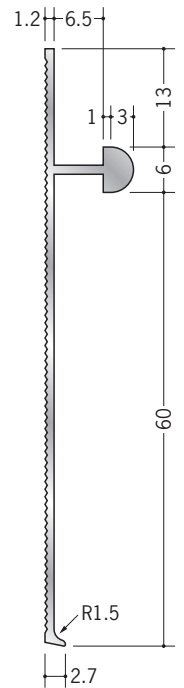

**61028** アルミENH-960  
3m/アルマイトシルバー

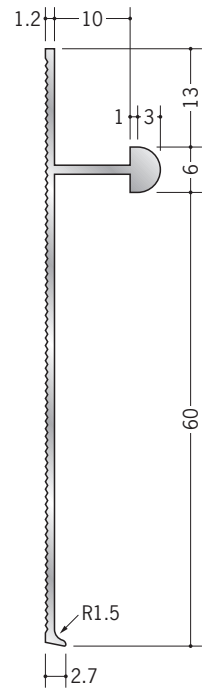

**61029** アルミENH-1260  
3m/アルマイトシルバー

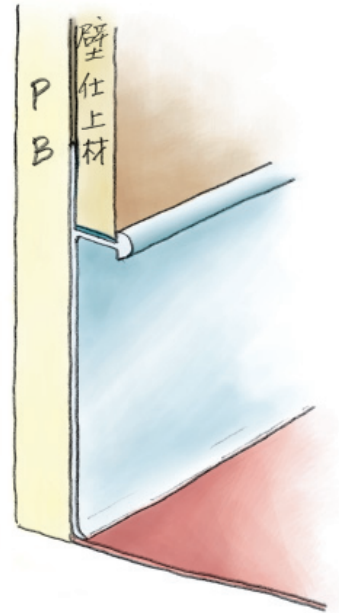
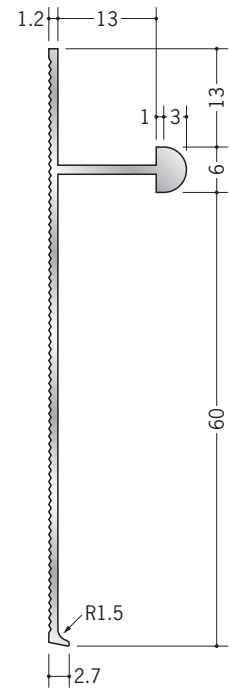

接着剤にて  
取り付けて下さい。

出隅・入隅用のカットも承ります。  
長さのご指定をお願いします。



アルミ製品は、1本からカラー仕上げ（焼付塗装）が可能です。

# アルミ 巾木

**61023** アルミモール型巾木 60A  
2m/アルマイトシルバー

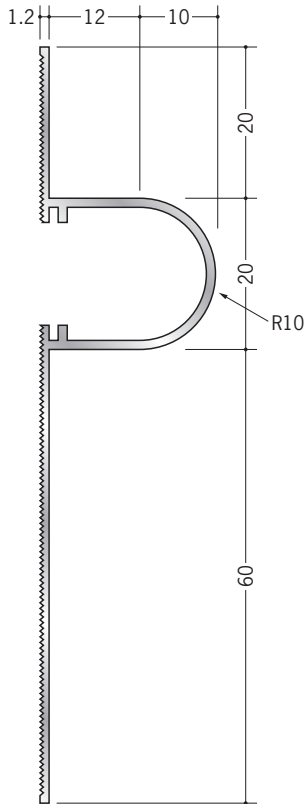

**61024** アルミモール型巾木 60B  
2m/アルマイトシルバー

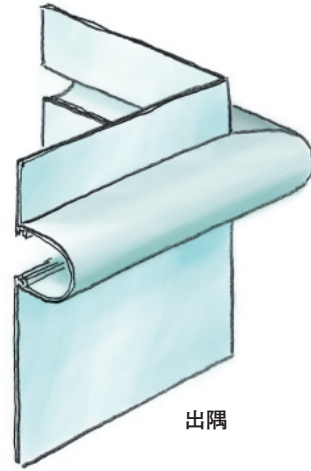
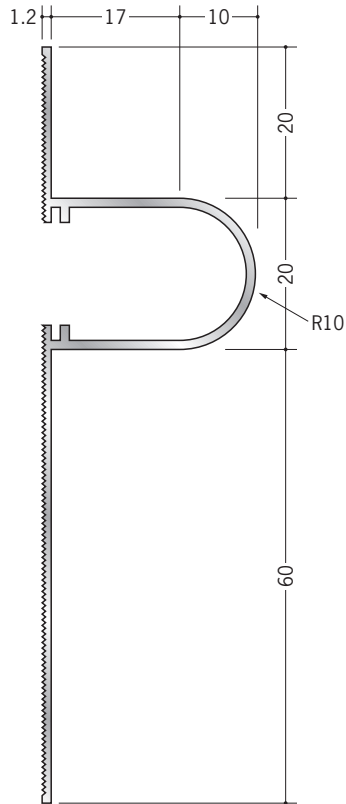

出隅

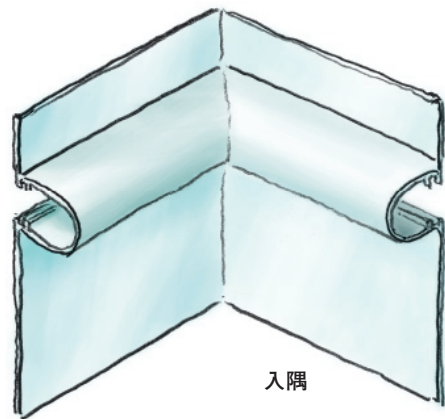

入隅

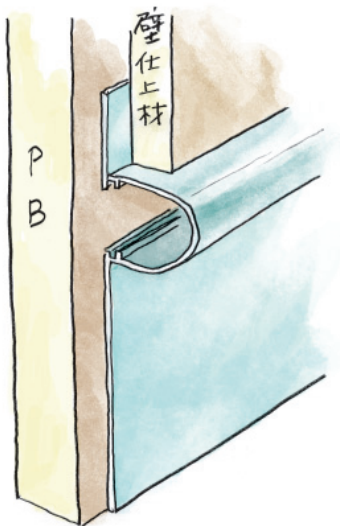

出隅・入隅用のカットも承ります。  
長さのご指定をお願いします。

接着剤にて  
取り付けて下さい。



アルミ製品は、1本からカラー仕上げ（焼付塗装）が可能です。

# アルミ 巾木

**55052** アルミCRS-2 (巾木)  
3m/アルマイトシルバー

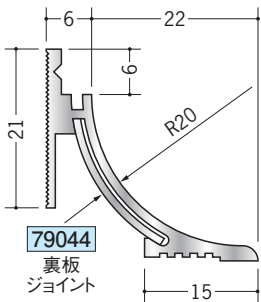

**55047** アルミCR-2 (巾木)  
3m/アルマイトシルバー

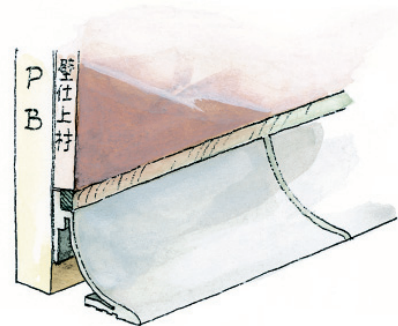
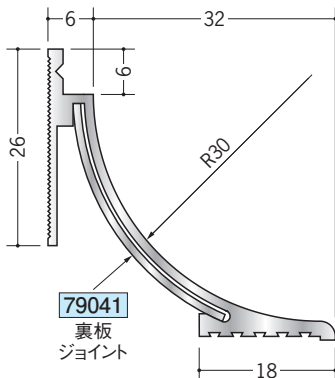

**79054** アルミCRS-2 サイドキャップ  
アルマイトシルバー / t=1.0mm

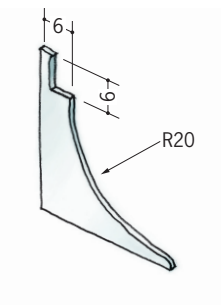

**79052** アルミCR-2 サイドキャップ  
アルマイトシルバー / t=1.0mm

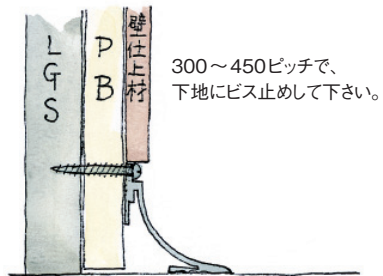
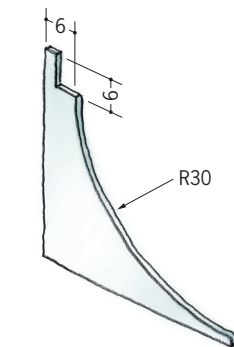

## CRS・CR役物 1辺あたり250mm (働き寸法)

**56083** CRS-2直角出隅 (床)

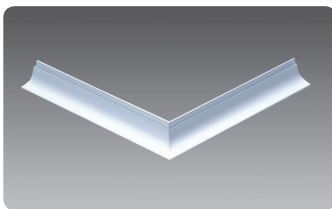

**55059** CR-2直角出隅 (床)

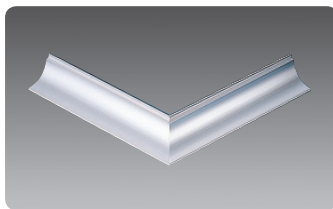

ビスは、クリーンルームボーダー用ビス (SON) をご使用下さい。

**65073** SON 

**66135** SON-L32 

**56082** CRS-2直角入隅 (床)

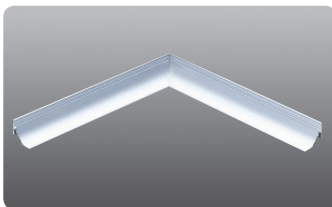

**55058** CR-2直角入隅 (床)

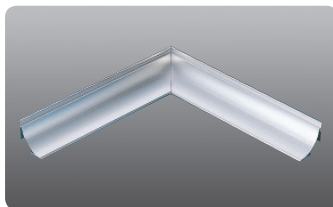

ジョイントは、直材をご注文の際ご用命下さい。



アルミ製品は、1本からカラー仕上げ (焼付塗装) が可能です。



# アルミ 巾木

**54073** アルミCPB-4 (巾木)  
3m/アルマイトシルバー

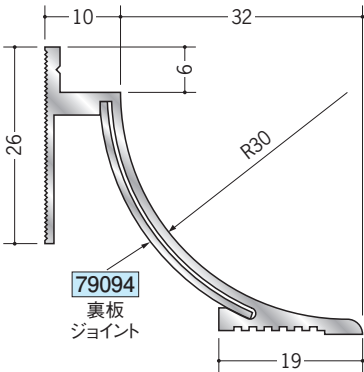

**54074** アルミCPB-5 (巾木)  
3m/アルマイトシルバー

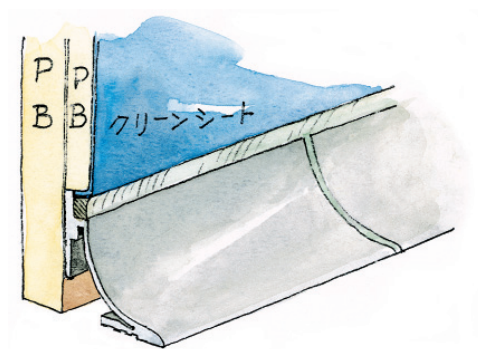
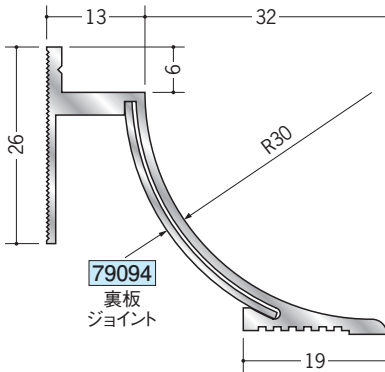

**79062** アルミCPB-4 サイドキャップ  
アルマイトシルバー/ t=1.0mm

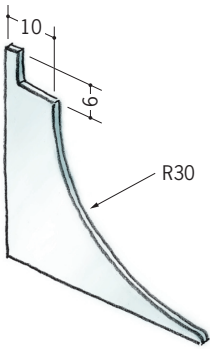

**79063** アルミCPB-5 サイドキャップ  
アルマイトシルバー/ t=1.0mm

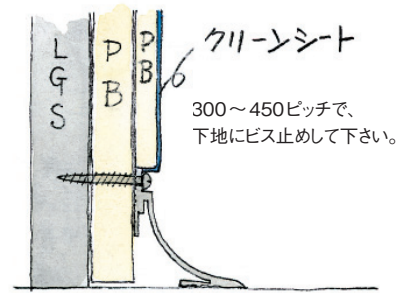
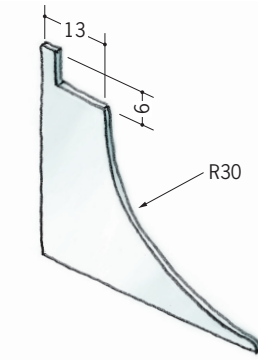

## CPB役物 1辺あたり250mm (働き寸法)

**57080** CPB-4 直角出隅 (床)

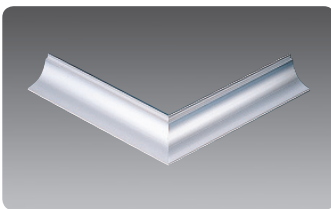

**57081** CPB-5 直角出隅 (床)

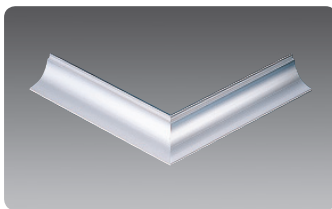

**57078** CPB-4 直角入隅 (床)

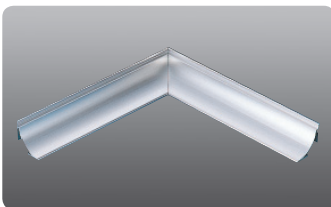

**57079** CPB-5 直角入隅 (床)

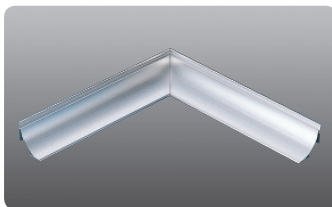

ビスは、クリーンルームボーダー用ビス (SON) をご使用下さい。

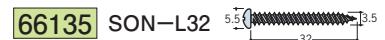

ジョイントは、  
直材をご注文の際  
ご用命下さい。



アルミ製品は、1本からカラー仕上げ (焼付塗装) が可能です。

# アルミ 巾木

**55044** アルミCMR-2  
3m/アルマイトシルバー

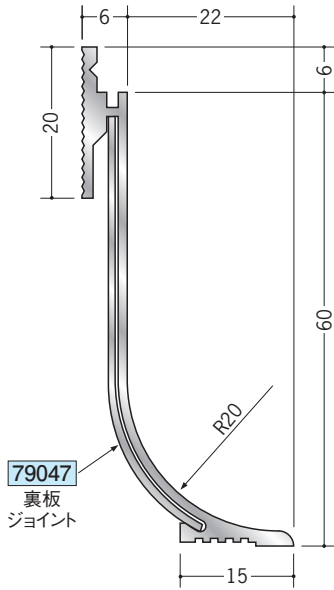

**57050** アルミCMR-3  
3m/アルマイトシルバー

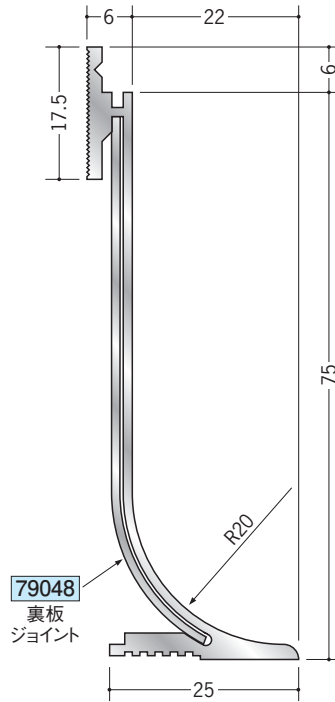

**57051** アルミCMR-4  
3m/アルマイトシルバー

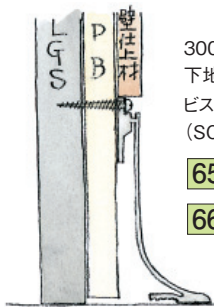
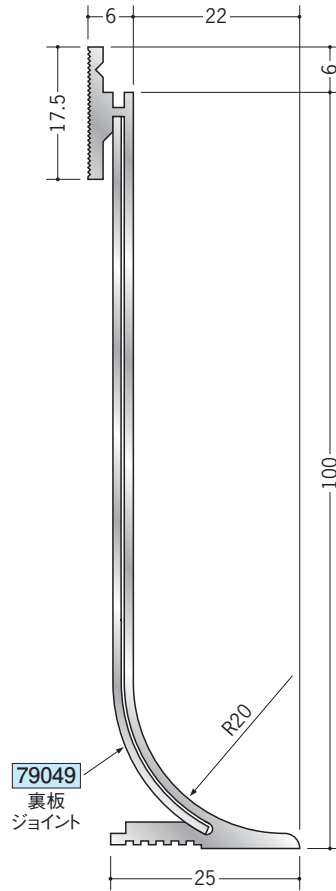

300～450ピッチで、  
下地にビス止めして下さい。  
ビスは、クリーンルームボーダー用ビス  
(SON)をご使用下さい。

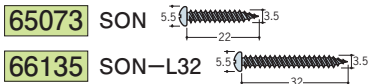

**79056**

アルミCMR-2 サイドキャップ  
アルマイトシルバー / t=1.0mm

**79057**

アルミCMR-3 サイドキャップ  
アルマイトシルバー / t=1.0mm

**79058**

アルミCMR-4 サイドキャップ  
アルマイトシルバー / t=1.0mm

## CMRタイプ役物 1辺あたり250mm (働き寸法)

**56098** CMR-2 直角出隅

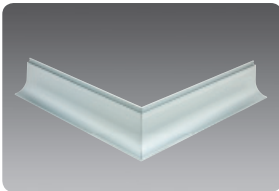

**57055** CMR-3 直角出隅

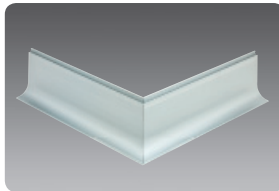

**57059** CMR-4 直角出隅

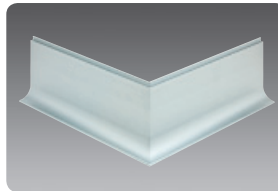

**56095** CMR-2 直角入隅

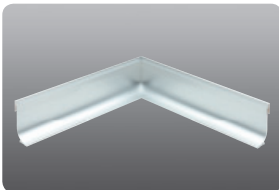

**57054** CMR-3 直角入隅

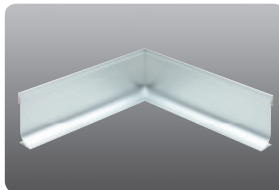

**57058** CMR-4 直角入隅

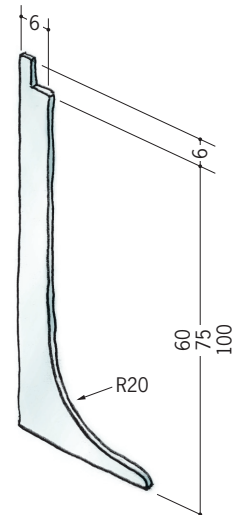
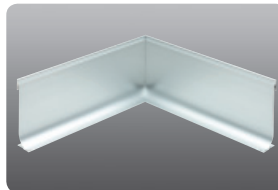

アルミ製品は、1本からカラー仕上げ(焼付塗装)が可能です。

# アルミ 巾木

**55180** アルミCMR-6  
3m/アルマイトシルバー

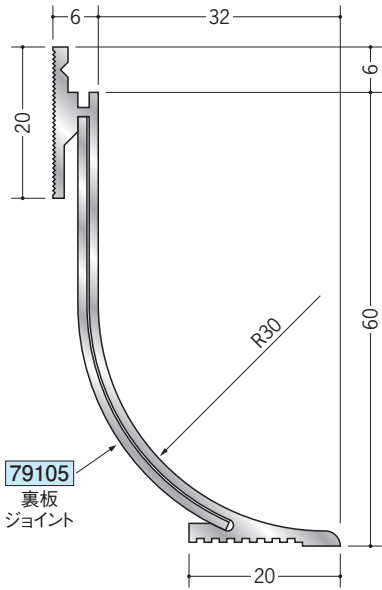

**55181** アルミCMR-7  
3m/アルマイトシルバー

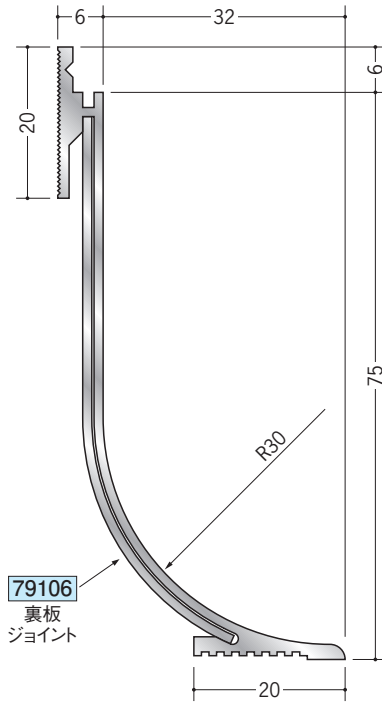

**55182** アルミCMR-8  
3m/アルマイトシルバー

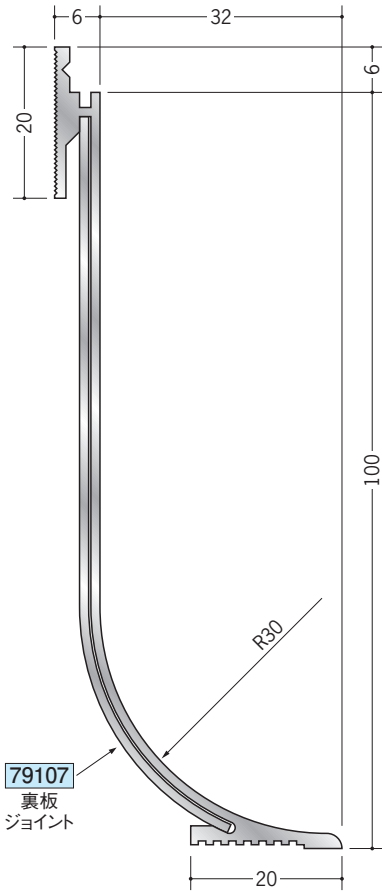

**79101** アルミCMR-6 サイドキャップ  
アルマイトシルバー/ t=1.0mm

**79102** アルミCMR-7 サイドキャップ  
アルマイトシルバー/ t=1.0mm

**79103** アルミCMR-8 サイドキャップ  
アルマイトシルバー/ t=1.0mm

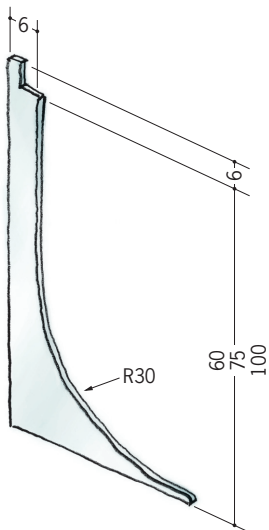

## CMRタイプ役物 1辺あたり250mm (働き寸法)

**55204** CMR-6 直角出隅

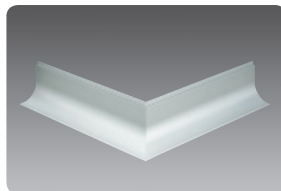

**55211** CMR-7 直角出隅

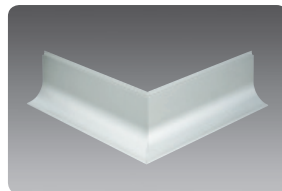

**55218** CMR-8 直角出隅

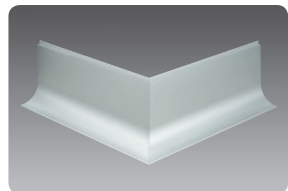

**55203** CMR-6 直角入隅

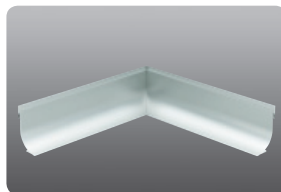

**55210** CMR-7 直角入隅

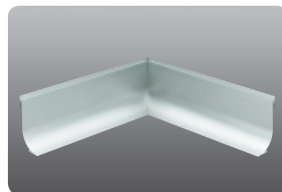

**55217** CMR-8 直角入隅

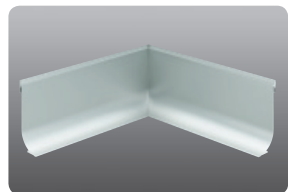

アルミ製品は、1本からカラー仕上げ(焼付塗装)が可能です。

# アルミ 巾木

**61061** アルミ見切20R (入隅・巾木兼用)  
3m/アルマイトシルバー

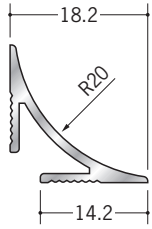

**53006** アルミ見切30R (入隅・巾木兼用)  
3m/アルマイトシルバー

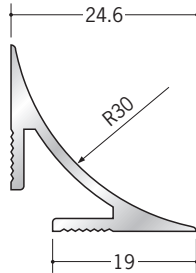

**79089** アルミ見切20R サイドキャップ  
アルマイトシルバー / t=1.0mm

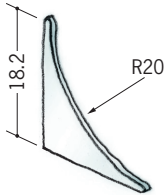

**79085** アルミ見切30R サイドキャップ  
アルマイトシルバー / t=1.0mm

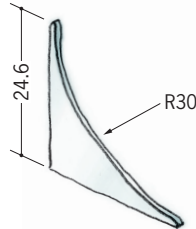

## アルミ見切R役物

1辺あたり100mm (働き寸法)

**61068** アルミ見切 20R 直角出隅

**53098** アルミ見切 30R 直角出隅

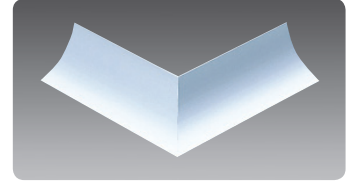

**61069** アルミ見切 20R 直角入隅

**53097** アルミ見切 30R 直角入隅

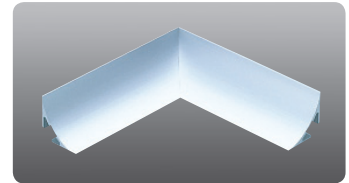

**61070** アルミ見切 20R 三方入隅

**53096** アルミ見切 30R 三方入隅

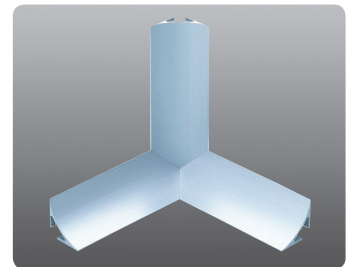

アルミ製品は、1本からカラー仕上げ(焼付塗装)が可能です。

# ステンレス 巾木

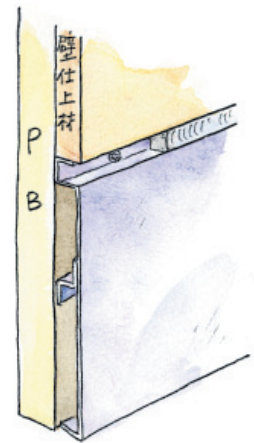
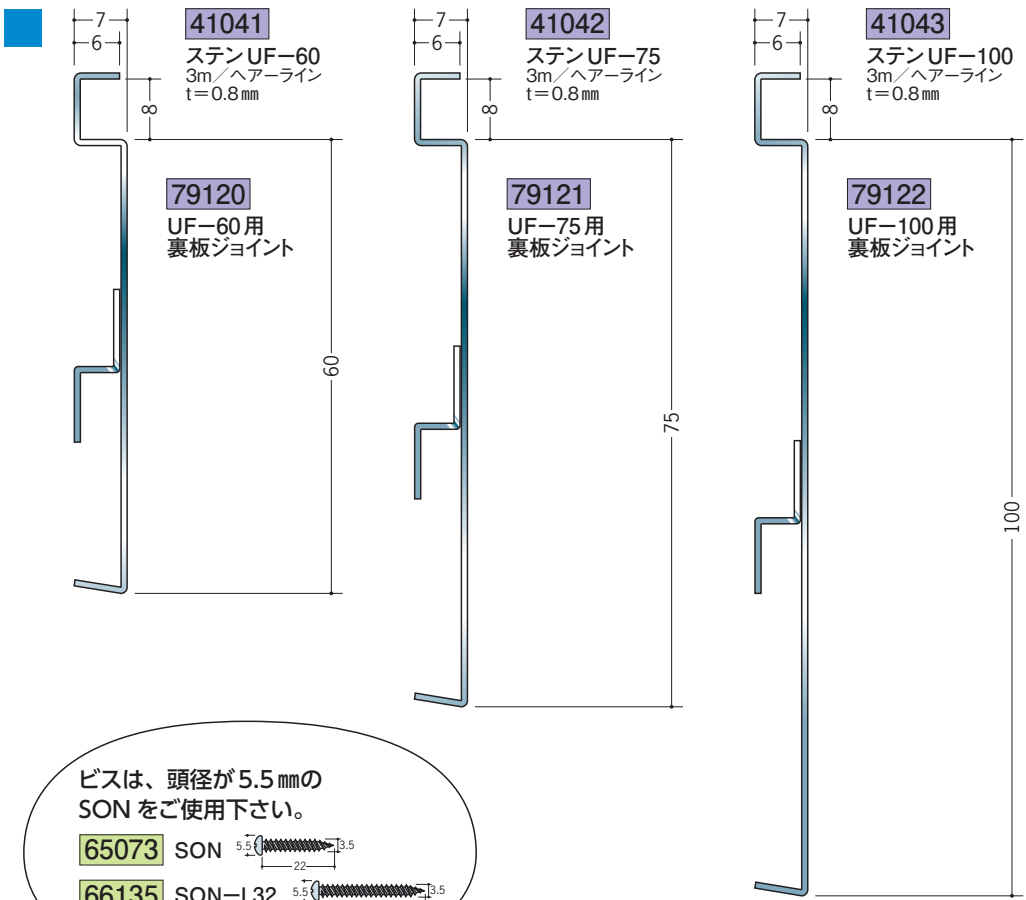

ビスを打った部分には、コーキング剤を充填して下さい。

ビスは、頭径が5.5mmのSONをご使用下さい。

65073 SON 5.5mm 22mm 3.5mm

66135 SON-L32 5.5mm 32mm 3.5mm



UFタイプのジョイントは、直材をご注文の際、ご用命下さい。

ビス打ち部分には150ピッチで4φの穴があいています。

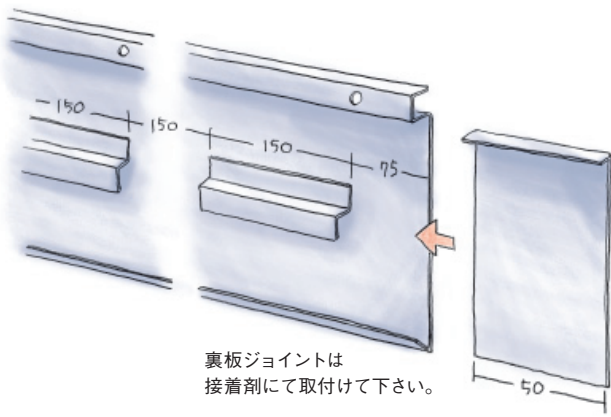

## ステンレス巾木UF 役物

1辺あたり200mm (働き寸法)

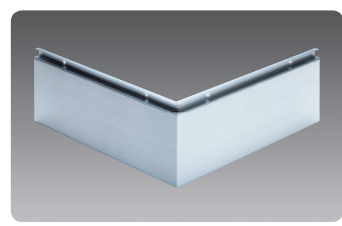

- 41071 UF-60 直角出隅
- 41073 UF-75 直角出隅
- 41075 UF-100 直角出隅

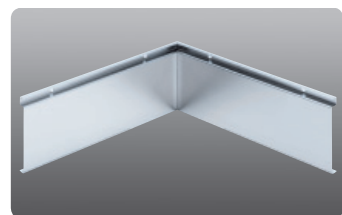

- 41070 UF-60 直角入隅
- 41072 UF-75 直角入隅
- 41074 UF-100 直角入隅

ステンレス製品は、1本からカラー仕上げ(焼付塗装)が可能です。

# ステンレス 巾木

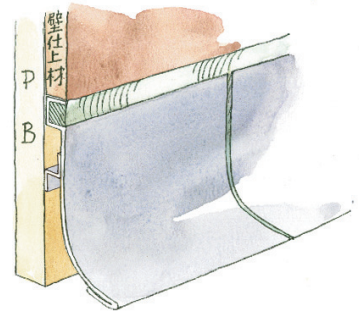
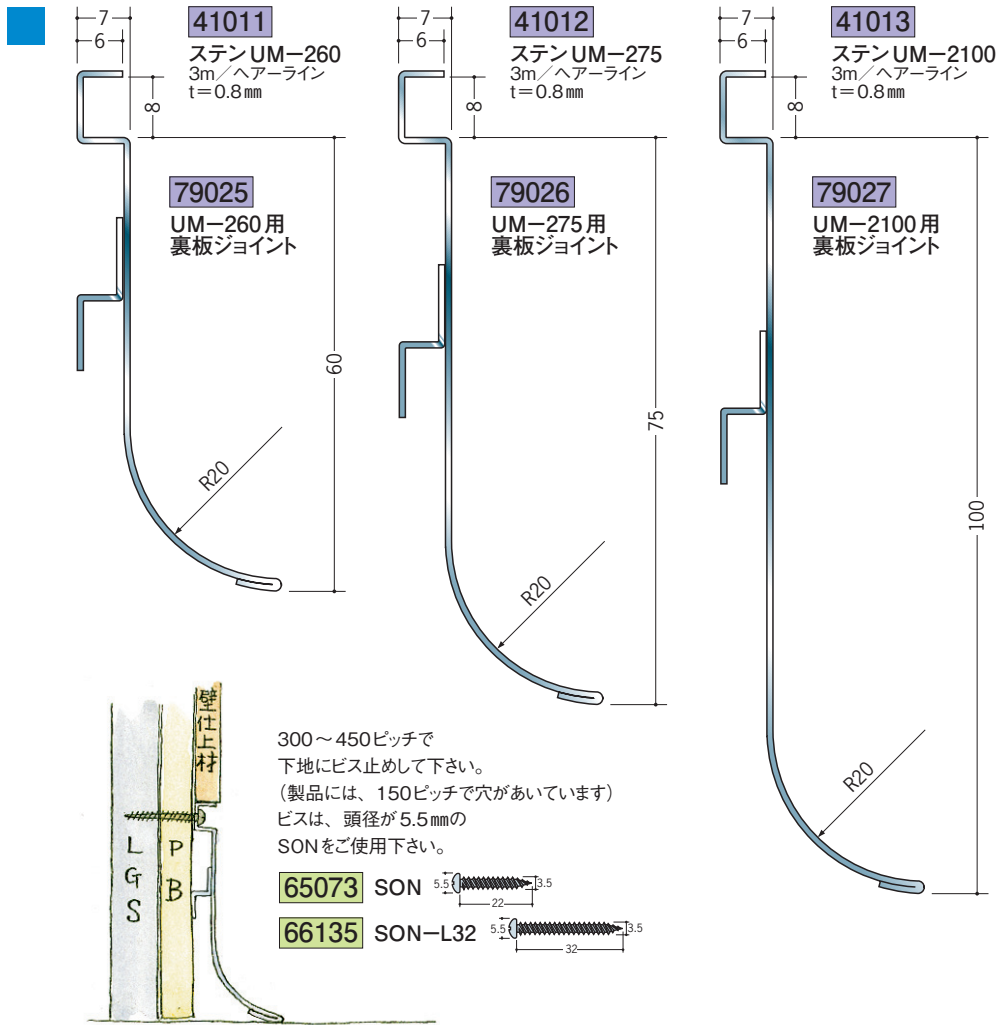

ステンレス巾木のジョイント部は、  
目地をとり、裏板ジョイントをコーキング受け  
にして、コーキングして下さい。  
ビスを打った目地部にも  
コーキング剤を充填して下さい。

ビス打ち部分には  
150ピッチで穴 (4φ) が  
あいています。



ジョイントは、直材を  
ご注文の際、ご用命下さい。

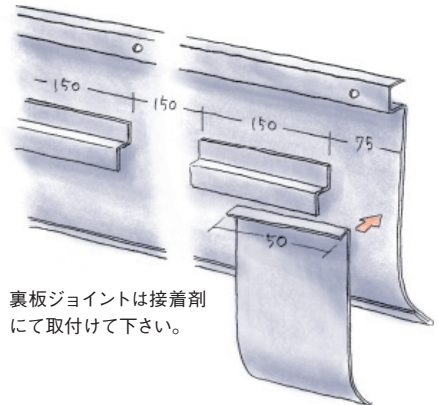

- 79135** ステンUM-260  
サイドキャップ  
ヘアライン/t=0.8mm
- 79136** ステンUM-275  
サイドキャップ  
ヘアライン/t=0.8mm
- 79137** ステンUM-2100  
サイドキャップ  
ヘアライン/t=0.8mm
- 79138** ステンUM-2150  
サイドキャップ  
ヘアライン/t=0.8mm
- 79139** ステンUM-2200  
サイドキャップ  
ヘアライン/t=0.8mm

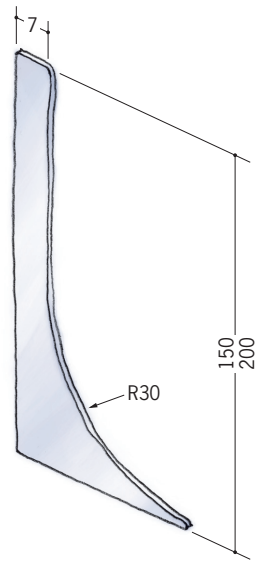
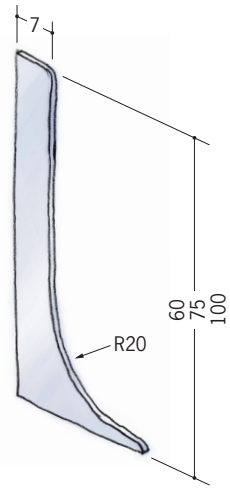

ステンレス製品は、1本からカラー仕上げ (焼付塗装) が可能です。

# ステンレス 巾木

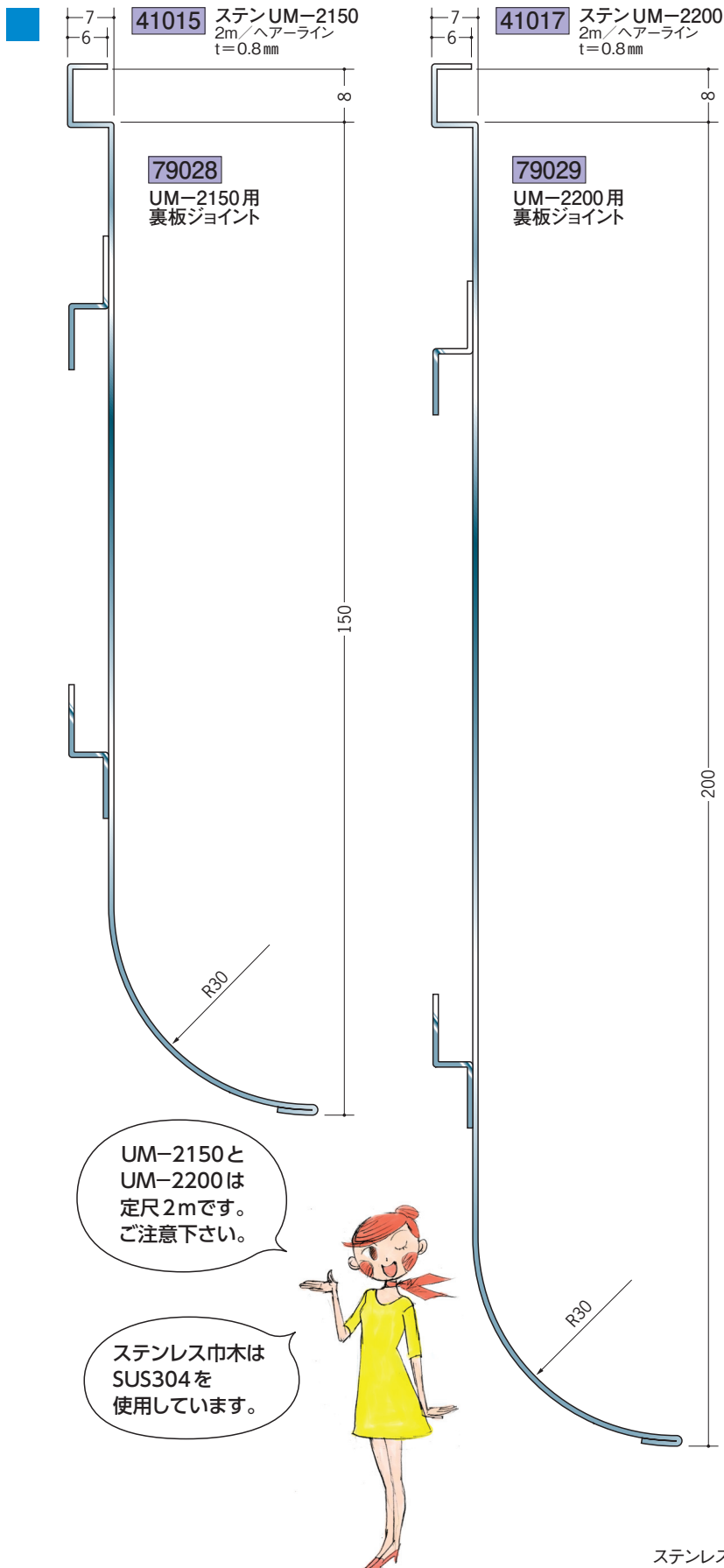

UM-2150とUM-2200は定尺2mです。ご注意ください。

ステンレス巾木はSUS304を使用しています。



## ステンレス巾木UM役物

1辺あたり200mm (働き寸法)

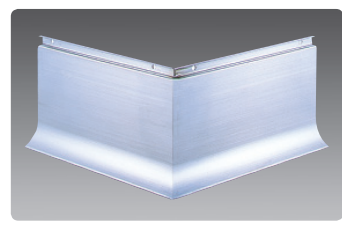

- 41061 UM-260 直角出隅
- 41063 UM-275 直角出隅
- 41065 UM-2100 直角出隅
- 41067 UM-2150 直角出隅
- 41069 UM-2200 直角出隅

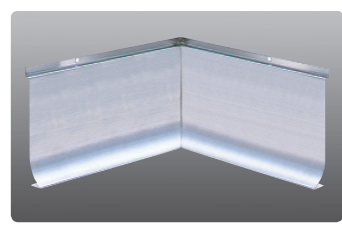

- 41060 UM-260 直角入隅
- 41062 UM-275 直角入隅
- 41064 UM-2100 直角入隅
- 41066 UM-2150 直角入隅
- 41068 UM-2200 直角入隅

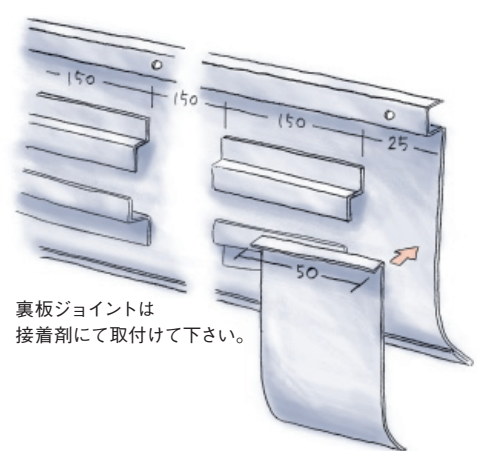

裏板ジョイントは接着剤にて取付けて下さい。

ステンレス製品は、1本からカラー仕上げ(焼付塗装)が可能です。

## ステンレス 巾木

41078

ステンレス板巾木 30  
2m/ヘアライン  
t=0.8mm

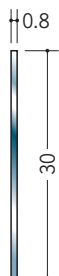

41079

ステンレス板巾木 40  
2m/ヘアライン  
t=0.8mm

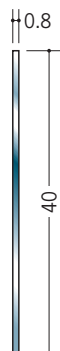

41080

ステンレス板巾木 50  
2m/ヘアライン  
t=0.8mm

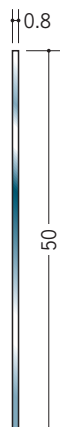

41081

ステンレス板巾木 60  
2m/ヘアライン  
t=0.8mm

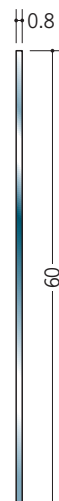

41082

ステンレス板巾木 75  
2m/ヘアライン  
t=0.8mm

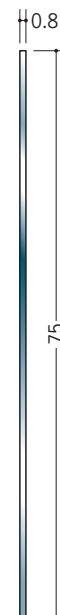

片面養生  
フィルム付です。

ステンレス板巾木は、  
SUS304を使用しています。

壁仕上材に接着剤で  
圧着して下さい。



### ステンレス板巾木役物

1辺あたり200mm (働き寸法)

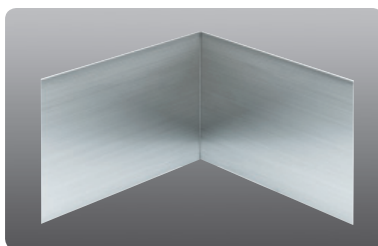
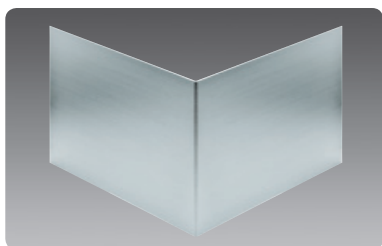

- 41100 ステンレス板巾木 30 直角出隅
- 41102 ステンレス板巾木 40 直角出隅
- 41104 ステンレス板巾木 50 直角出隅
- 41087 ステンレス板巾木 60 直角出隅
- 41089 ステンレス板巾木 75 直角出隅
- 41091 ステンレス板巾木 100 直角出隅
- 41093 ステンレス板巾木 150 直角出隅
- 41095 ステンレス板巾木 200 直角出隅
- 41097 ステンレス板巾木 300 直角出隅

- 41101 ステンレス板巾木 30 直角入隅
- 41103 ステンレス板巾木 40 直角入隅
- 41105 ステンレス板巾木 50 直角入隅
- 41088 ステンレス板巾木 60 直角入隅
- 41090 ステンレス板巾木 75 直角入隅
- 41092 ステンレス板巾木 100 直角入隅
- 41094 ステンレス板巾木 150 直角入隅
- 41096 ステンレス板巾木 200 直角入隅
- 41098 ステンレス板巾木 300 直角入隅

ステンレス製品は、1本からカラー仕上げ(焼付塗装)が可能です。



# ステンレス 巾木

**41083**

ステンレス板巾木 100  
2m/ヘアライン  
t=0.8mm

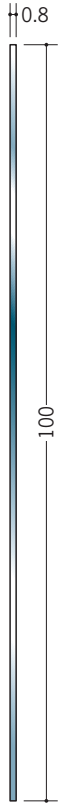

**41084**

ステンレス板巾木 150  
2m/ヘアライン  
t=0.8mm

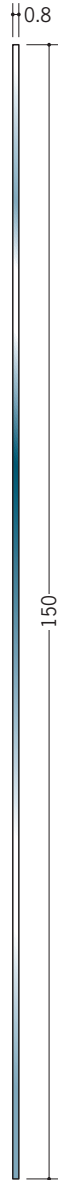

**41085**

ステンレス板巾木 200  
2m/ヘアライン  
t=0.8mm

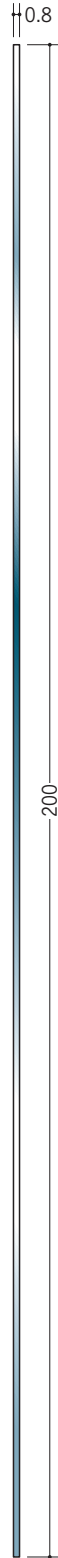

**41086**

ステンレス板巾木 300  
2m/ヘアライン  
t=0.8mm

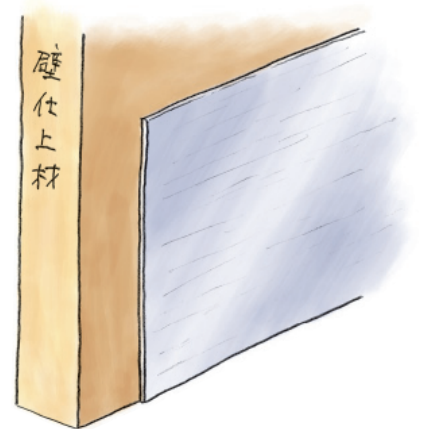

## ステンレス 複合巾木

41111

ステンレス複合巾木H-60  
2m/ヘアライン

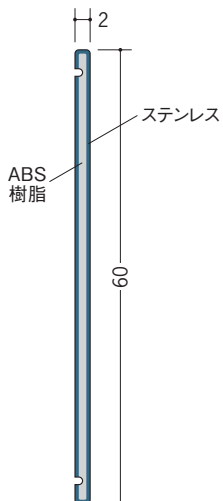

41112

ステンレス複合巾木H-75  
2m/ヘアライン

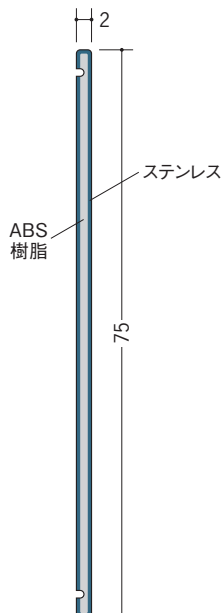

41113

ステンレス複合巾木H-100  
2m/ヘアライン

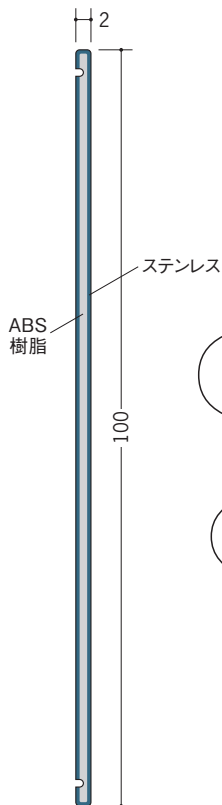

表面はステンレス (SUS304L)  
ヘアライン、芯部は  
ABS樹脂の複合材です。

壁見切縁としても、  
ご利用頂けます。

接着剤にて  
取り付けて下さい。



### ステンレス複合巾木役物

1辺あたり450mm (働き寸法)

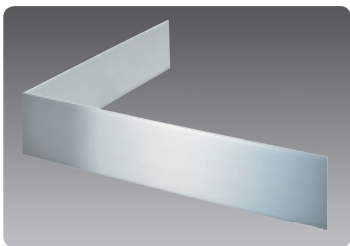

41114 ステンレス複合巾木H-60用直角出隅

41115 ステンレス複合巾木H-75用直角出隅

41116 ステンレス複合巾木H-100用直角出隅

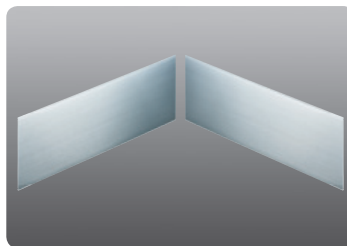

41117 ステンレス複合巾木H-60用直角入隅

41118 ステンレス複合巾木H-75用直角入隅

41119 ステンレス複合巾木H-100用直角入隅

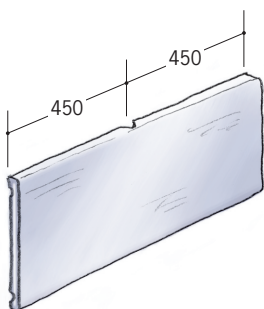

直角出隅は、  
Vカット加工品です。  
現場で折曲げて  
使用して下さい。

直角入隅は、トメカットのみです。  
カット部に多少のバリがありますので、  
取り扱いにご注意下さい。



## 技術資料



アルミニウム 素材	.....	58ページ
アルミニウム 表面処理	.....	59ページ
ビニールの特徴 (耐酸・耐アルカリ性)	...	60ページ
ステンレスの特徴	.....	61ページ

# 技術資料 アルミニウム 素材

## JIS H 4100 アルミニウム及びアルミニウム合金の押出型材

当社のアルミ点検口は、品質安定性・耐食性のよい合金番号6063を使用しております。  
この合金番号6063の主な規格は次のとおり。

### 化学成分

合金番号	化 学 成 分 %											
	Si	Fe	Cu	Mn	Mg	Cr	Zn	Zr,Zr+Ti,V	Ti	その他 <sup>(1)</sup>		Al
										個々	合計	
6063	0.20~0.6	0.35以下	0.10以下	0.10以下	0.45~0.9	0.10以下	0.10以下	—	0.10以下	0.05以下	0.15以下	残部

注<sup>(1)</sup> その他の元素は 存在が予知される場合又は通常の分析過程において、規定範囲を超える兆候が見られる場合に限り分析を行う。

### 機械的性質

記号	質 別	引 張 試 験				硬 さ 試 験	
		試験箇所の厚さ mm	引張強さ N/mm <sup>2</sup>	耐力 N/mm <sup>2</sup>	伸び %	試験箇所の厚さ mm	HV
A 6063 S	T1	12以下	120以上	60以上	12以上	—	—
		12を超え 25以下	110以上	55以上	12以上		
	T5	12以下	155以上	110以上	8以上	0.8以上	58以上
		12を超え 25以下	145以上	110以上	8以上		
	T6	3以下	205以上	175以上	8以上	—	—
		3を超え 25以下	205以上	175以上	10以上		

A 6063 Sとは普通級 その他に A 6063 SS 特殊級もある。

### 断面寸法の許容差 (普通級) 単位 (mm)

外接円の直径	指定箇所の寸法	許 容 差							
		金 属 部 (75%以上が金属で 占められている箇所)		空 間 部 (空間が25%を超える箇所。すなわち、75%未満が金属で占められている箇所)					
		右欄以外の すべての箇所	中空型材、半中空型材 で70mm <sup>2</sup> 以上の空間を 含む箇所の肉厚	指定箇所と足の根元との距離 (ℓ)					
				6を超え15以下	15を超え30以下	30を超え60以下	60を超え100以下	100を超え150以下	150を超え200以下
250 以下	3以下	±0.23	±15% ただし、 最大値 ±2.3 最小値 ±0.38	±0.33	±0.38	—	—	—	—
	3を超え6以下	±0.27		±0.39	±0.45	±0.51	—	—	—
	6を超え12以下	±0.30		±0.47	±0.51	±0.58	±0.61	—	—
	12を超え19以下	±0.35		±0.53	±0.58	±0.64	±0.67	—	—
	19を超え25以下	±0.38		±0.60	±0.64	±0.70	±0.77	±0.89	—
	25を超え38以下	±0.45		±0.69	±0.73	±0.83	±0.91	±1.0	—
	38を超え50以下	±0.54		±0.79	±0.83	±0.99	±1.1	±1.2	±1.4
	50を超え100以下	±0.92		±1.1	±1.2	±1.5	±1.7	±2.0	±2.3
	100を超え150以下	±1.3		±1.5	±1.6	±2.0	±2.4	±2.8	±3.2
	150を超え200以下	±1.7		±1.8	±2.0	±2.6	±3.0	±3.6	±4.1
200を超え250以下	±2.1	±2.1	±2.4	±3.2	±3.7	±4.3	±4.9		

備考 許容差を(+)又は(-)だけに指定する場合は、表の数値の2倍とする。

### 長さの許容差 単位 (mm)

外接円の直径	等 級	許 容 差				
		普 通 級		特 殊 級		
	長さ	9,000以下	9,000を超え 15,000以下	3,500以下	3,500を超え 9,000以下	9,000を超え 15,000以下
75以下		+10 0	+13 0	+4 0	+7 0	+10 0
75を超え 200以下				+5 0	+8 0	+11 0
200を超え 600以下		+13 0	+15 0	+7 0	+10 0	+13 0

備考 規定範囲外の寸法のもの許容差は、受渡当事者間の協定による。

### 角度の許容差 単位 (度)

許 容 差	
普 通 級	特 殊 級
± 2	± 1

当社製品の板材は、JIS H 4000 (アルミニウム及びアルミニウム合金の板及び条) に適合しています。

## 技術資料 アルミニウム 表面処理

当社のアルミ点検口の表面処理は、JIS H8601（アルマイトシルバー）に適合した表面処理です。これらのJISの主な規格内容は次の通りです。

### ■ JIS H8601（アルマイトシルバー）

#### 皮膜厚さの等級

等級	AA 3	AA 5	AA 6	AA10	AA15	AA20	AA25
平均皮膜厚さ μm	3.0 以上	5.0 以上	6.0 以上	10.0 以上	15.0 以上	20.0 以上	25.0 以上

備考 定められた平均皮膜厚さの80%に満たない測定点皮膜厚さがあってはならない。

#### 耐摩耗性

等級	砂落とし摩耗試験 s	噴射摩耗試験 s	往復運動平面摩耗試験 ds/μm <sup>(1)</sup>
AA 3	—	—	—
AA 5			30 以上
AA 6	150 以上		—
AA10	500 以上	24 以上	—
AA15	750 以上	36 以上	—
AA20	1,000 以上	48 以上	—
AA25	1,250 以上	60 以上	—

注<sup>(1)</sup> 1μmの皮膜を摩耗するのに要した往復運動の回数。

#### アルカリ耐食性

等級	アルカリ滴下試験 又は 起電力式耐アルカリ試験	
	A種 <sup>(2)</sup> s	B種 <sup>(2)</sup> s
AA 3	—	—
AA 5		
AA 6	30 以上	90 以上
AA10	50 以上	150 以上
AA15	75 以上	225 以上
AA20	100 以上	300 以上
AA25	125 以上	375 以上

注<sup>(2)</sup> A種、B種の区別は、特性の違いによる区分。

備考 等級AA20以上の皮膜には、起電力式耐アルカリ試験を行い、アルカリ滴下試験を適用しない。

当社の主なアルミ商品は、  
内装建材では高品質の等級の  
「AA10」を採用しています。



# 技術資料 プラスチックの特長

## プラスチック（合成樹脂）

他の素材と比較し、以下の特徴があげられます。

- 軽量にしては、強度が大きい。
- 耐水性がある。
- 成形性に優れている。
- 添加剤を加えることで軟質から硬質まで硬度を変えられる。

### ■ 種類

プラスチックには、多種多様な種類がありますが、建築材料として使用される主なプラスチックは、次のとおり。

#### 主なプラスチックの名称と用途

種類	名称	用途
熱硬化性樹脂	ユリア樹脂 (UF)	ガスレンジ用ツマミ、電車吊り輪、照明用コンセント等
	メラミン樹脂 (MF)	灰皿、石鹼入れ、箸、ナイフ・フォーク等
	不飽和ポリエステル樹脂 (UP)	FRP…浴槽、ヘルメット、ヨット、マネキン、サーフボード等、非FRP…人工大理石等
	エポキシ樹脂 (EP)	釣竿、簡易トイレ、接着剤の原料等
熱可塑性樹脂	ポリエチレン (PE)	レジ袋、シャンプーボトル、マヨネーズの容器、食品包装フィルム等
	ポリプロピレン (PP)	食品トレイ、紙オムツ、自動車の内装材、米袋等
	ポリスチレン (PS)	カセット・CDケース、TV・パソコンのハウジング、玩具、当社の発泡目地棒
	AS樹脂 (SAN)	使いすてライター、ハブラシ、化粧品ケース、電子レンジドア等
	ABS樹脂 (ABS)	掃除機のハウジング、ボールペンのカバー、玩具等
	塩化ビニール樹脂 (PVC)	建材…壁紙、樋、当社の見切縁・ジョイナー
	ポリエチレンテレフタレート (PET)	写真のフィルム、ペットボトル (飲料)

当社プラスチック製品は、これらの素材の中で品質安定性が良い塩化ビニールを主に使用しています。

### ■ 耐酸・耐アルカリ性（参考）

RT：常温

略号	材料	王水	クロム酸 25%	硫酸			硝酸			塩酸		酢酸 50%	シユウ酸	水酸化ナトリウム			水酸化カリウム	水酸化カルシウム	液体アンモニア
				10%	98%	発煙	10%	61%	発煙	10%	38%			10%	30%	30% 70℃			
PVC (S)	塩化ビニル (軟質)	×	○	◎	×	×	○	×	×	○	△	×	○	○	○	×	◎	◎	○
PVC (H)	塩化ビニル (硬質)	△	○	◎	△	×	◎	△	△	◎	◎	◎	◎	◎	◎	△	◎	◎	◎
PS	ポリスチレン	×	×	◎	×	×	○	×	×				◎	◎				◎	
ABS	ABS樹脂	×	×	◎	×	×	○	×	×	◎	△	◎	◎	◎	◎	△	◎	◎	○
PE	ポリエチレン	×	△	◎	△	×	◎	△	×	◎	◎	○	◎	◎	◎	○	◎	◎	◎
PP	ポリプロピレン	△	△	◎	△	△	◎	△	×	◎	◎	○	◎	◎	◎	◎	◎	◎	○

◎：優……全く、あるいはほとんど侵されず、実用に耐える。 ○：良……若干作用を受けるが、条件により実用に供せる。  
 △：可……作用を受けるので、実用には好ましくない。 ×：不可……侵されるので、使用には適さない。

# 技術資料 ステンレスの特徴

## ステンレス

ステンレス鋼とは、鉄に10.5%以上のクロムを含有した合金鋼のことで、さびにくい特性を持ちます。しかし表面に鉄分が付着する等、使用条件によってさびが発生することがありますので、正しい使い方をすることが大切です。

### ■種類

ステンレスは、クロムの含有量によって磁性のもの「フェライト系」と非磁性のもの「オーステナイト系」に分けられます。

また、磁性のものの中でも、熱処理によって硬化するものを、「マルテンサイト系」とよびます。

種別	質別	磁性	硬化性
オーステナイト系	SUS 304・316	非磁性	焼き入れ硬化性なし
フェライト系	SUS 430	磁性	焼き入れ硬化性なし
マルテンサイト系	SUS 410	磁性	焼き入れ硬化性あり

オーステナイト系 (SUS 304・316) は非磁性ですが、製品にする為の加工圧力により、多少の磁性を帯びる事があります。

### ■表面処理

表面処理は、その仕上面の状態で異なります。

表示	仕上げ状態
No.1	銀白色で光沢がない。
No.2D	素材は柔らかくにぶい灰色 (ダル仕上げ)。
No.2B	2D 仕上げよりなめらかで、やや光沢のある仕上げ。
BA	鏡面に近い光沢をもった仕上げ。
No.3	光沢のある粗い目の仕上げ。
No.4	光沢のある細かい目の仕上げ。
No.6	No.4 仕上げより反射の少ない、つや消しのサテン (梨地) の仕上げ。
No.7	高度の反射率をもつ準鏡面仕上げ (研磨目あり)。
ヘアライン (H・L)	髪の毛のように長く連続した研磨目をつけたもの。
鏡面	表面に高度な光沢を得る為に、砥石研磨などで仕上げたもの。



**本 社**：〒171-0021 東京都豊島区西池袋1丁目11-1  
メトロポリタンプラザビル17F  
TEL (03) 5992-6411 FAX (03) 5992-6422

**札幌営業所**：〒003-0873 札幌市白石区米里3条2丁目1-41  
TEL (011) 871-6411 FAX (011) 871-6412

**東北営業所**：〒983-0043 仙台市宮城野区萩野町3丁目13-4  
TEL (022) 236-6411 FAX (022) 236-6412

**千葉営業所**：〒260-0001 千葉市中央区都町2丁目19-7  
TEL (043) 234-5351 FAX (043) 234-5352

**北関東営業所**：〒331-0823 さいたま市北区日進町3丁目678-1  
TEL (048) 661-3611 FAX (048) 661-3612

**東京営業所**：〒171-0021 東京都豊島区西池袋1丁目11-1  
TEL (03) 5992-6411 FAX (03) 5992-6422

**西関東営業所**：〒196-0004 東京都昭島市緑町3丁目16-9  
TEL (042) 542-6444 FAX (042) 542-6430

**横浜営業所**：〒224-0037 横浜市都筑区茅ヶ崎南3丁目15-16  
TEL (045) 949-5211 FAX (045) 949-1322

**名古屋営業所**：〒454-0818 名古屋市中川区松葉町3丁目61  
TEL (052) 363-4711 FAX (052) 363-4712

**北陸営業所**：〒921-8005 金沢市間明町1丁目234  
TEL (076) 291-6877 FAX (076) 291-6779

**大阪営業所**：〒564-0043 大阪府吹田市南吹田5丁目22-22  
TEL (06) 6339-1471 FAX (06) 6339-1474

**神戸営業所**：〒657-0845 神戸市灘区岩屋中町2丁目2-15  
TEL (078) 805-4811 FAX (078) 881-8322

**四国営業所**：〒760-0078 高松市今里町1丁目30-17  
TEL (087) 802-0211 FAX (087) 837-6333

**広島営業所**：〒733-0001 広島市西区大芝2丁目5-14  
TEL (082) 239-6511 FAX (082) 239-6500

**福岡営業所**：〒812-0042 福岡市博多区豊2丁目4-62  
TEL (092) 431-7011 FAX (092) 431-7010

**工場**：〒335-0035 埼玉県戸田市笹目南町13-21  
**物流センター** TEL (048) 422-5111 FAX (048) 422-5118  
★ブルー館 ★オレンジ館 ★メロン館

---

創建SSS／緊急連絡センター

☎0120-33-6411 (土曜日 AM9:00～PM3:00)

ホームページアドレス <http://www.soken-sss.co.jp>

E-mailアドレス [soken.dv@lime.ocn.ne.jp](mailto:soken.dv@lime.ocn.ne.jp)

無断複写禁止

商品改良のため予告なく変更又は廃型にすることがありますのでご了承下さい。

腰壁見切・巾木 第2版