

COLOR COORDINATION

豊富なカラーバリエーションで自由なデザイン設計を。

ビニールINDEX

ビニール メタライナー・アングル・フラットバー	2
ビニール メタライナー見切	3
ビニール 透明ジョイナー コ型・H型・出入隅	4
ビニール 透明アングル	5
ビニール カラー一般材	6
ビニール サッシ見切・床見切	7
ビニール カラー見切縁	8・9
ビニール カラージョイナー コ型・H型	10・11
ビニール カラージョイナー 出隅・入隅	12・13
ビニール カラージョイナー 出入隅	14・15
ビニール カラーアングル	16・17
ビニール カラー巾木	18
ビニール 柱目調アングル	19
浴室天井材 汚れ防止 JOH	20
浴室壁・天井材 汚れ防止 EOU	21
浴室天井・壁材 汚れ防止 JOH・EOU用部材	22
浴室壁・天井材 汚れ防止 EOU用部材	23
浴室天井材 汚れ防止 コンビネーション	24
浴室壁・天井材 汚れ防止 コンビネーション	25
ビニール 天井・壁用点検口枠	26・27
ビニール 天井・壁用点検口枠 開閉方法	28

アルミINDEX

アルミ アクリルペイント・ブラック&ホワイトメタックス コ型見切縁	30
アルミ ブロンズメタックス コ型見切縁	31
アルミ アクリルペイント・ブラック&ホワイトメタックス 目透かし型見切縁	32
アルミ ブロンズメタックス 目透かし型見切縁	33
アルミ アクリルペイントメタックス 下がり壁用見切縁	34
アルミ ブラック&ホワイトメタックス 下がり壁用見切縁	35
アルミ ブロンズメタックス 下がり壁用見切縁	36
アルミ+ビニール コーナー保護アングル	37
アルミ アクリルペイントメタックス ジョイナーコ型	38
アルミ アクリルペイントメタックス ジョイナーH型	39
アルミ アクリルペイントメタックス ジョイナー出隅	40
アルミ アクリルペイントメタックス ジョイナー入隅	41
アルミ アクリルペイントメタックス アングル出隅用	42
アルミ アクリルペイントメタックス アングル入隅用	43
アルミ ブラック&ホワイトメタックス アングル	44
アルミ ブロンズメタックス アングル	45
アルミ ブラック&ホワイト・ブロンズメタックス アングル	46
アルミ ブラック&ホワイト・ブロンズメタックス 平角	47
アルミ ブラック&ホワイト・ブロンズメタックス 角パイプ	48
アルミ ブラック&ホワイト・ブロンズメタックス チャンネル	49





カラービス・ステイブル	50・51
シーリング剤	52

アルミ 天井点検口カラー額縁タイプ	54
アルミ 天井点検口カラー目地タイプ・外額×内目地タイプ・気密タイプ	55
技術資料	56
メンテナンス	57

Color
Coordinate

ビニールカラー



ビニール メタライナーアングル・フラットバー	2ページ
ビニール メタライナー見切	3ページ
ビニール 透明ジョイナー コ型・H型・出入隅	4ページ
ビニール 透明アングル	5ページ
ビニール カラー一般材	6ページ
ビニール サッシ見切・床見切	7ページ
ビニール カラー見切縁	8・9ページ
ビニール カラージョイナー コ型・H型	10・11ページ
ビニール カラージョイナー 出隅・入隅	12・13ページ
ビニール カラージョイナー 出入隅	14・15ページ
ビニール カラーアングル	16・17ページ
ビニール カラー巾木	18ページ
ビニール 柂目調アングル	19ページ
浴室天井材  JOH	20ページ
浴室壁・天井材  EOU	21ページ
浴室天井・壁材  JOH・EOU用部材	22ページ
浴室壁・天井材  EOU用部材	23ページ
浴室天井材  コンビネーション	24ページ
浴室壁・天井材  コンビネーション	25ページ
ビニール 天井・壁用点検口枠	26・27ページ
ビニール 天井・壁用点検口枠 開閉方法	28ページ

ビニール メタライナー アンゲル・フラットバー

36701 メタライナー KL-20
2.73m/ミラー・ゴールド
各70本入

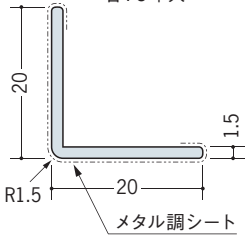

36702 メタライナー KL-25
2.73m/ミラー・ゴールド
各70本入

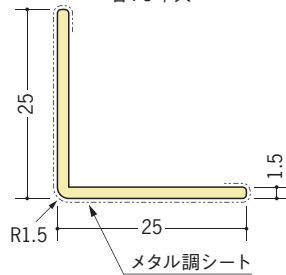

36703 メタライナー KL-30
2.73m/ミラー・ゴールド
各50本入

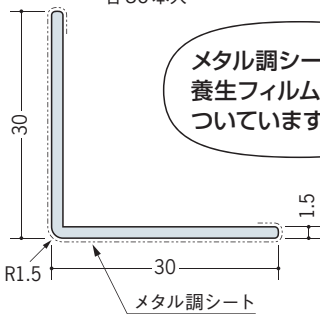

メタル調シート部分に
養生フィルムが
ついています。

現場でのカットが
容易です。

メタライナーの
ビニール部分の色は
ミラーはグレー、
ゴールドは黄土色
です。



ミラー



ゴールド

36711 メタライナー FB3×10
2.73m/ミラー・ゴールド
各150本入

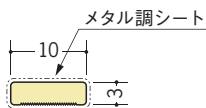

36712 メタライナー FB3×15
2.73m/ミラー・ゴールド
各100本入

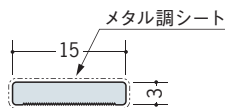

36713 メタライナー FB3×20
2.73m/ミラー・ゴールド
各80本入

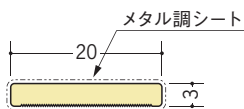

ミラー



ゴールド

メタライナーFB 役物



36731 メタライナーFB3×10直角出隅
200mm+200mm/ミラー・ゴールド

36732 メタライナーFB3×15直角出隅
200mm+200mm/ミラー・ゴールド

36733 メタライナーFB3×20直角出隅
200mm+200mm/ミラー・ゴールド

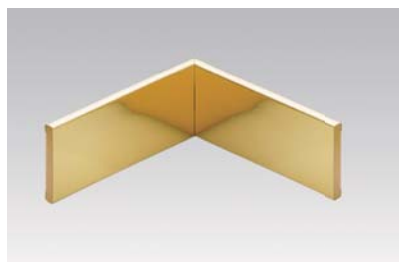

36734 メタライナーFB3×10直角入隅
200mm+200mm/ミラー・ゴールド

36735 メタライナーFB3×15直角入隅
200mm+200mm/ミラー・ゴールド

36736 メタライナーFB3×20直角入隅
200mm+200mm/ミラー・ゴールド

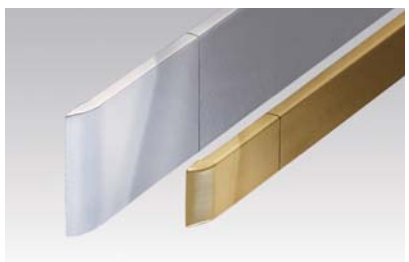

36737 メタライナーFB3×10エンド
150mm/ミラー・ゴールド

36738 メタライナーFB3×15エンド
150mm/ミラー・ゴールド

36739 メタライナーFB3×20エンド
150mm/ミラー・ゴールド

ビニール メタライナー 見切

36721 メタライナー KE-6
2.73m/ミラー・ゴールド
各100本入

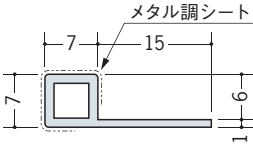

36722 メタライナー KE-8
2.73m/ミラー・ゴールド
各70本入

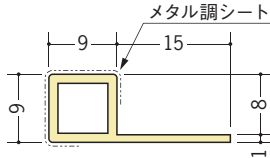

36723 メタライナー KE-10
2.73m/ミラー・ゴールド
各70本入

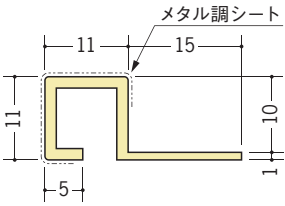

36724 メタライナー KE-13
2.73m/ミラー・ゴールド
各50本入

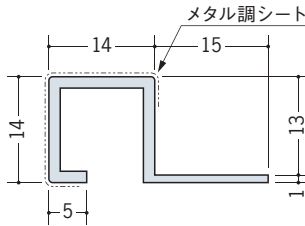

ミラー



ゴールド

メタライナーKE 役物

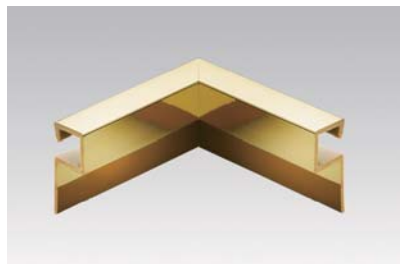
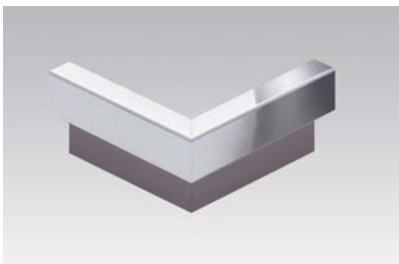

36741 メタライナーKE-6 直角出隅
200mm+200mm/ミラー・ゴールド

36745 メタライナーKE-6 直角入隅
200mm+200mm/ミラー・ゴールド

36742 メタライナーKE-8 直角出隅
200mm+200mm/ミラー・ゴールド

36746 メタライナーKE-8 直角入隅
200mm+200mm/ミラー・ゴールド

36743 メタライナーKE-10 直角出隅
200mm+200mm/ミラー・ゴールド

36747 メタライナーKE-10 直角入隅
200mm+200mm/ミラー・ゴールド

36744 メタライナーKE-13 直角出隅
200mm+200mm/ミラー・ゴールド

36748 メタライナーKE-13 直角入隅
200mm+200mm/ミラー・ゴールド

メタライナーKEの
ビニール部分の色は
ミラーはグレー、
ゴールドは黄土色
です。



メタライナー FB・KE
の直角出隅と直角入隅
はVカット加工品です。
現場で折曲げて
使用してください。

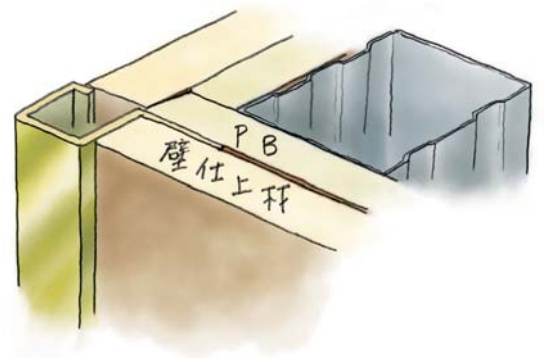
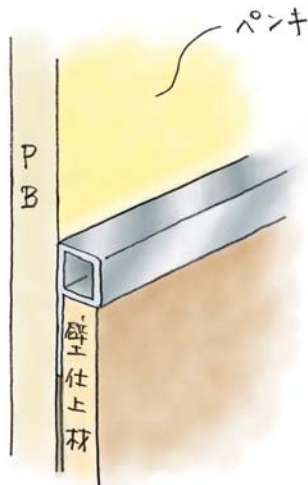

ビニール 透明ジョイナー コ型・H型・出入隅

36281

透明ジョイナー コ型2
2.5m/透明/150本入

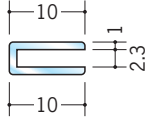

36282

透明ジョイナー コ型3
2.5m/透明/150本入

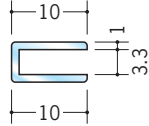

36283

透明ジョイナー コ型5
2.5m/透明/100本入

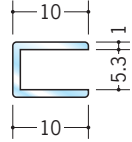

36284

透明ジョイナー コ型8
2.5m/透明/100本入

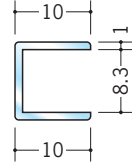

36285

透明ジョイナー コ型10
2.5m/透明/100本入

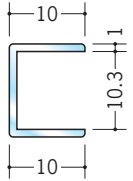

36286

透明ジョイナー コ型13
2.5m/透明/100本入

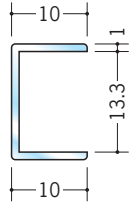

36287

透明ジョイナー コ型15
2.5m/透明/100本入

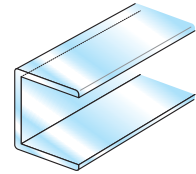
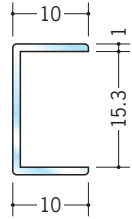

36271

透明ジョイナー H型2
2.5m/透明/150本入

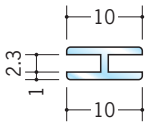

36272

透明ジョイナー H型3
2.5m/透明/150本入

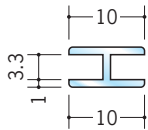

36273

透明ジョイナー H型5
2.5m/透明/100本入

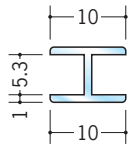

36274

透明ジョイナー H型8
2.5m/透明/100本入

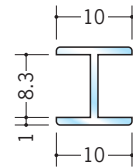

36275

透明ジョイナー H型10
2.5m/透明/100本入

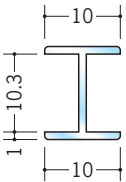

36276

透明ジョイナー H型13
2.5m/透明/100本入

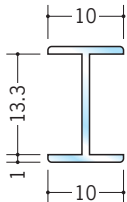

36277

透明ジョイナー H型15
2.5m/透明/100本入

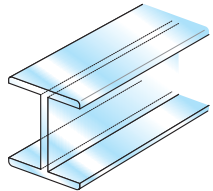
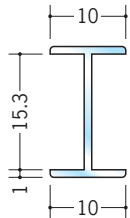

36291

透明ジョイナー 出入隅2
2.5m/透明/100本入

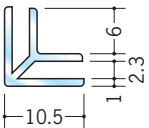

36292

透明ジョイナー 出入隅3
2.5m/透明/100本入

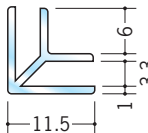

36293

透明ジョイナー 出入隅5
2.5m/透明/80本入

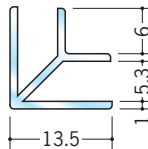

36294

透明ジョイナー 出入隅8
2.5m/透明/50本入

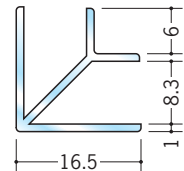

36295

透明ジョイナー 出入隅10
2.5m/透明/50本入

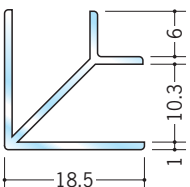

36296

透明ジョイナー 出入隅13
2.5m/透明/50本入

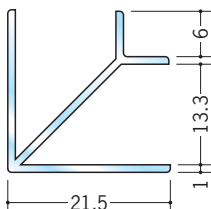

36297

透明ジョイナー 出入隅15
2.5m/透明/50本入

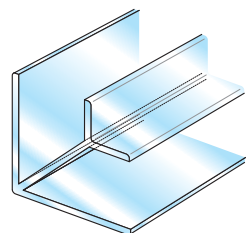
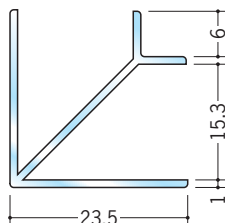

ビニール 透明アングル

36102 クリアーアングル27テープ付
1.82m/透明+ホワイト・
透明+アイボリー
各150本入

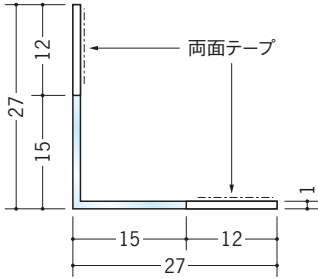

36103 クリアーアングル32テープ付
1.82m/透明+ホワイト・
透明+アイボリー
各100本入

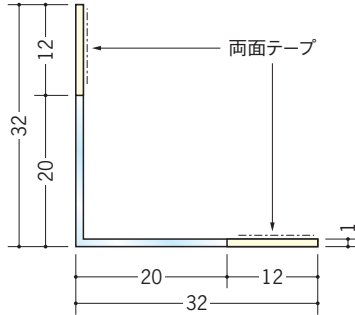

36261 透明アングル15-1
2.5m/透明/100本入

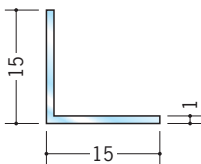

36262 透明アングル15-3
2.5m/透明/50本入

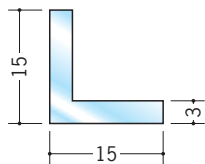

36263 透明アングル20-1
2.5m/透明/100本入

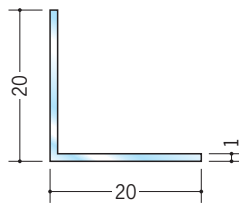

36264 透明アングル20-3
2.5m/透明/40本入

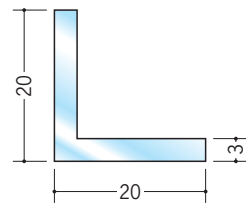

36265 透明アングル25-1
2.5m/透明/100本入

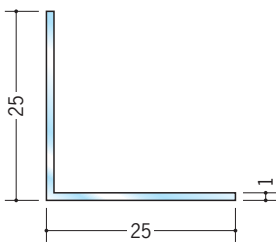

36266 透明アングル25-3
2.5m/透明/30本入

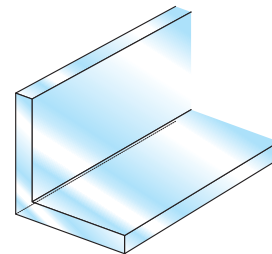
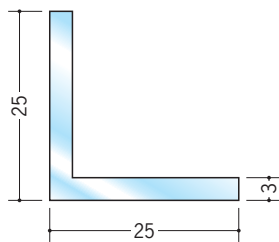

透明ジョイナーは、
アクリル板等の
ジョイナーとして、
ご使用下さい。



出入隅は、
出隅・入隅
兼用です。

透明ですが、
少しは見えます。

透明ジョイナー・
透明アングルは、
透明度の高いペット樹脂を
使用しています。



ビニール カラー一般材

35230 ワンタッチライナー10カラー
2m/下記全色あり/各300本入

両面テープ付

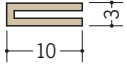

同色のジョイント付です。

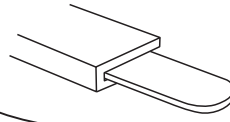

オフホワイト



アイボリー



ベージュ

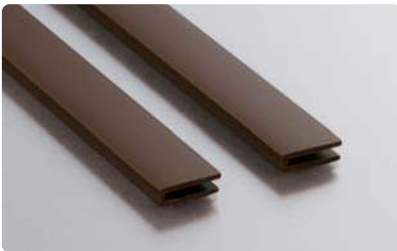

ブラウン

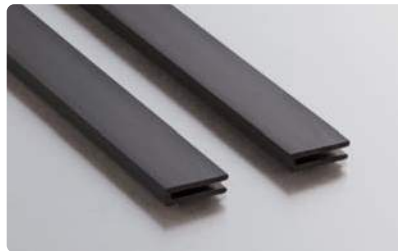

コスモブラック



木目調

ビニール サッシ見切・床見切

22022 サッシ見切G型
2.3m/ オフホワイト・ライトブラウン・
コスモブラック・ライトグレー
各 100本入

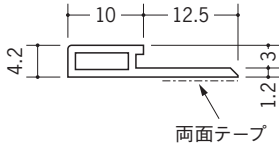

22020 サッシ見切K型
2.3m/ オフホワイト・ライトブラウン・
コスモブラック・ライトグレー
各 200本入

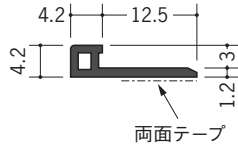

22021 サッシ見切N型
2.3m/ オフホワイト・ライトブラウン・
コスモブラック・ライトグレー
各 200本入

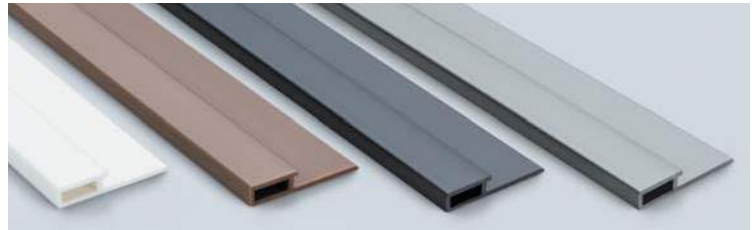
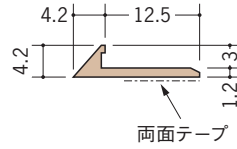

左からオフホワイト・ライトブラウン・コスモブラック・ライトグレー

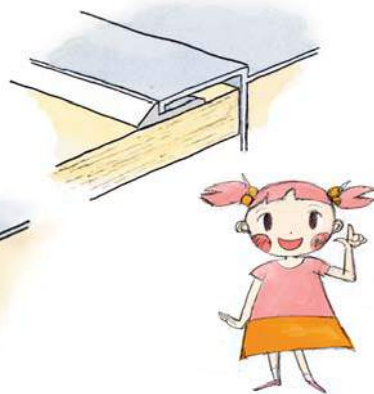
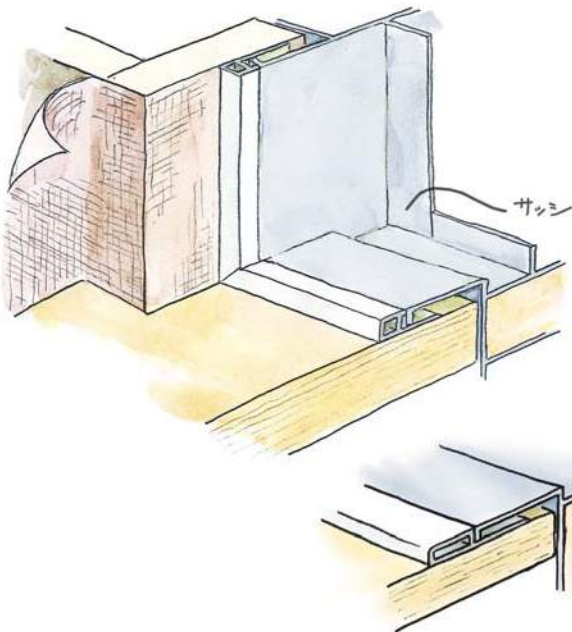

結露の室内への流れ込みを防ぎ、
クロス傷みやカビの発生を
軽減します。

35240 やせがくし見切 15×9
1.82m/ 木目調 (淡色) / 100本入
1.82m/ 木目調 (濃色) / 100本入

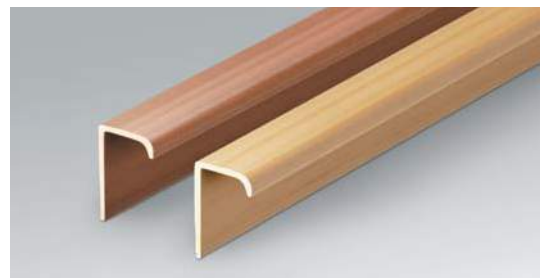
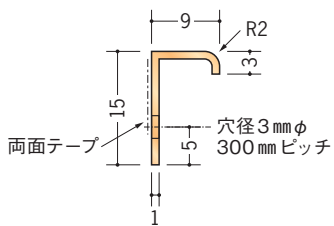

左から 木目調 濃色・淡色

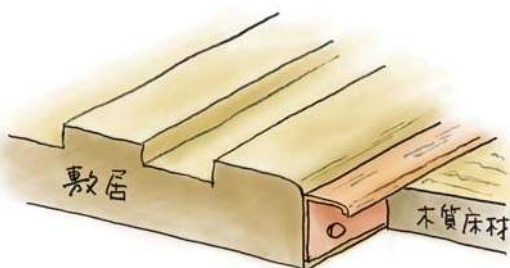

床材のやせによる
隙間をかくせます。

敷居に
釘・ビスで
留めて下さい。



ビニール カラー見切縁

35006 COL-7
2m/各100本入
右ページの全色あり

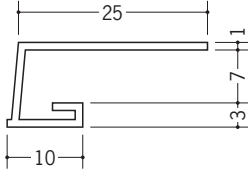

35007 COL-10
2m/各100本入
右ページの全色あり

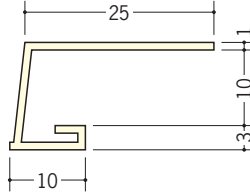

35008 COL-13
2m/各100本入
右ページの全色あり

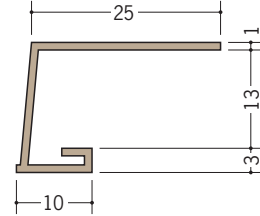

35011 VOL-6
2m/各100本入
右ページの全色あり

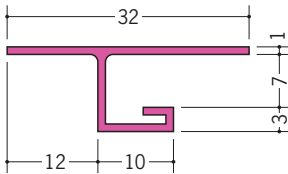

35013 VOL-9
2m/各100本入
右ページの全色あり

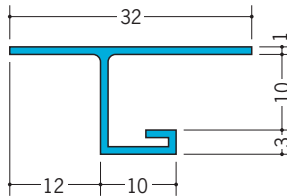

35014 VOL-12
2m/各100本入
右ページの全色あり

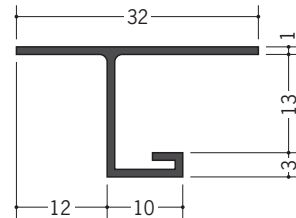

31088 DOL-909
2m/各50本入
右ページの全色あり

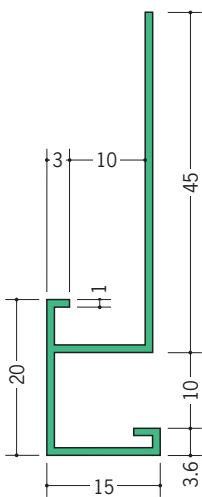

31087 DOL-912
2m/各50本入
右ページの全色あり

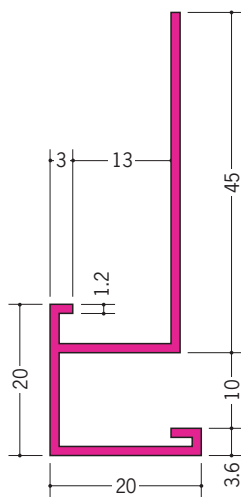

31084 DOL-1209
2m/各50本入
右ページの全色あり

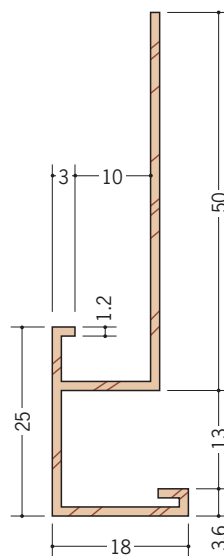

31089 DOL-1212
2m/各50本入
右ページの全色あり

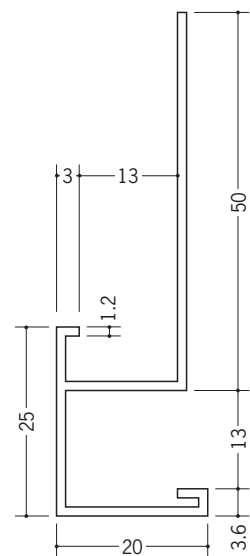

見切縁と出隅・入隅・コ型・H型ジョイナーの
カラーコーディネートが可能です。



ビニール カラー見切縁

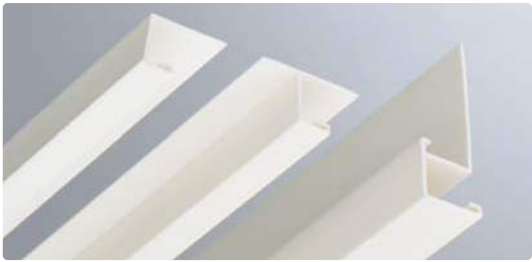

オフホワイト

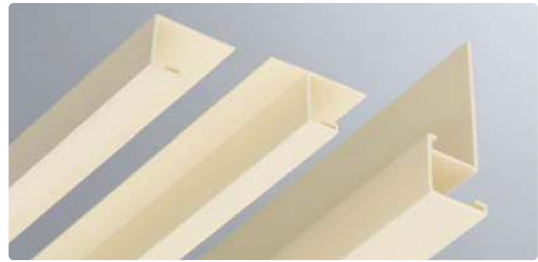

アイボリー

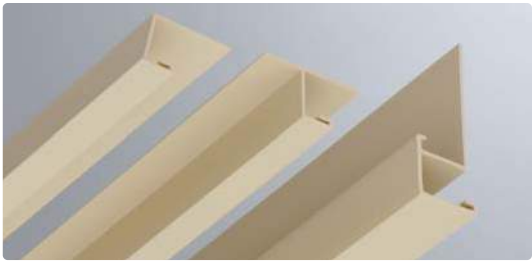

ベージュ

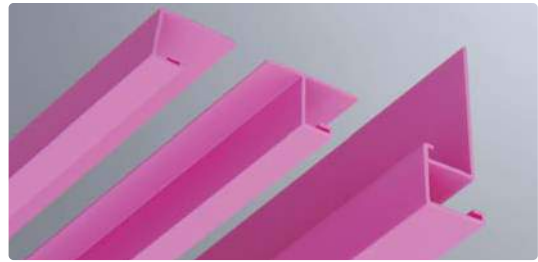

ピンク

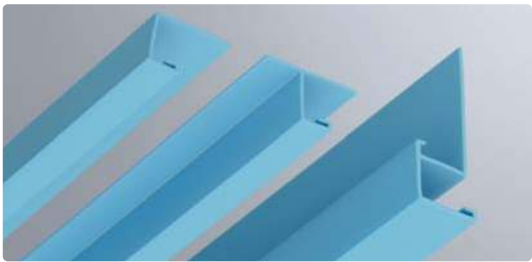

ブルー

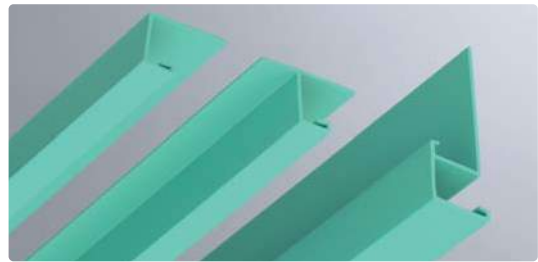

グリーン



ワインレッド



グレー



ブラウン

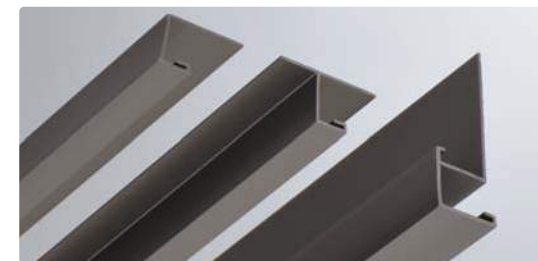

コスモブラック



木目調

ビニール カラージョイナー コ型・H型

32001 GC-3.5カラー
2.73m/各150本入
右ページの全色あり

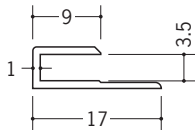

32002 GC-4.5カラー
2.73m/各150本入
右ページの全色あり

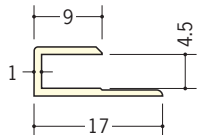

32003 GC-5.5カラー
2.73m/各100本入
右ページの全色あり

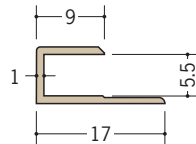

32004 GC-6.5カラー
2.73m/各100本入
右ページの全色あり

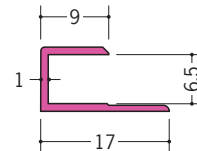

32005 GC-8.5カラー
2.73m/各100本入
右ページの全色あり

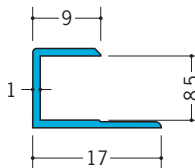

32006 GC-9.5カラー
2.73m/各100本入
右ページの全色あり

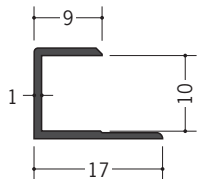

32007 GC-12.5カラー
2.73m/各100本入
右ページの全色あり

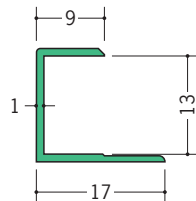

32008 HG-3.5カラー
2.73m/各100本入
右ページの全色あり

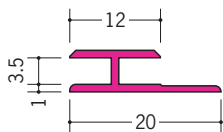

32009 HG-4.5カラー
2.73m/各100本入
右ページの全色あり

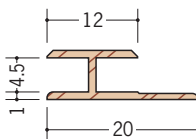

32010 HG-5.5カラー
2.73m/各100本入
右ページの全色あり

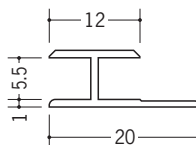

32011 HG-6.5カラー
2.73m/各100本入
右ページの全色あり

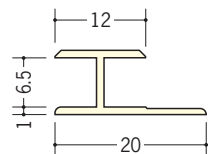

32012 HG-8.5カラー
2.73m/各100本入
右ページの全色あり

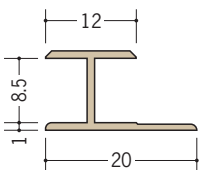

32013 HG-9.5カラー
2.73m/各100本入
右ページの全色あり

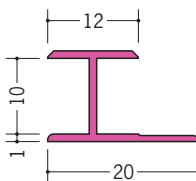

32014 HG-12.5カラー
2.73m/各50本入
右ページの全色あり

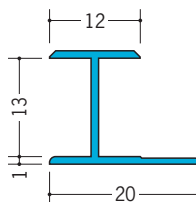

コ型・H型ジョイナーと
見切縁・出隅・入隅ジョイナーの
カラーコーディネートが可能です。



ビニール カラージョイナー コ型・H型



オフホワイト



アイボリー



ベージュ



ピンク

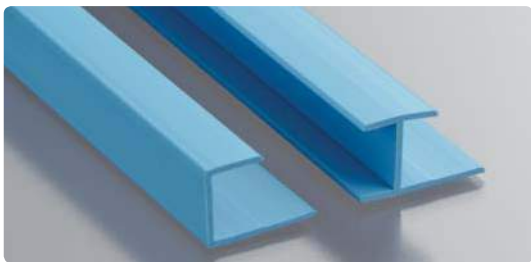

ブルー

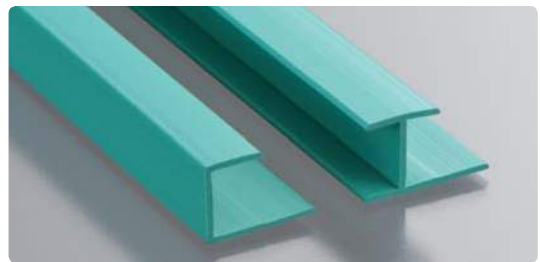

グリーン



ワインレッド

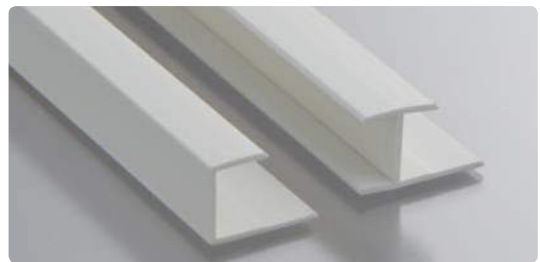

グレー



ブラウン

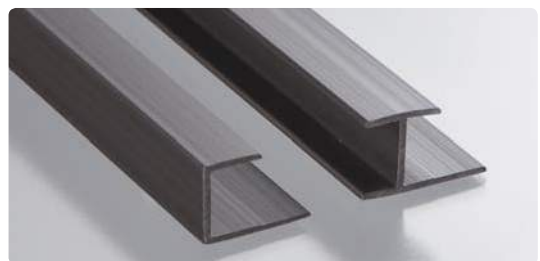

コスモブラック



木目調

ビニール カラージョイナー 出隅・入隅

35015 カラー出隅 3
2.73m/各100本入
右ページの全色あり

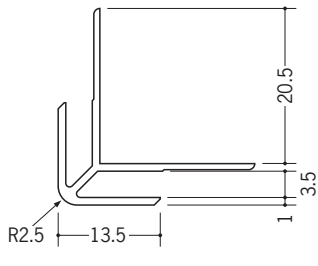

35016 カラー出隅 4
2.73m/各100本入
右ページの全色あり

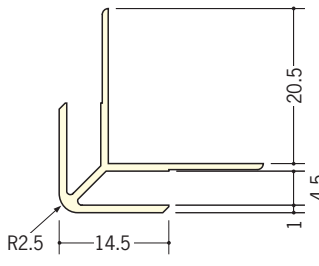

35017 カラー出隅 5
2.73m/各50本入
右ページの全色あり

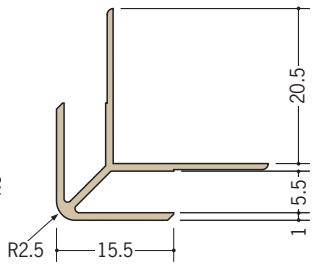

35018 カラー出隅 6
2.73m/各50本入
右ページの全色あり

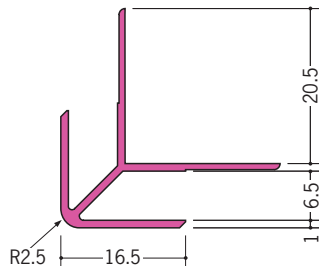

35019 カラー出隅 8
2.73m/各50本入
右ページの全色あり

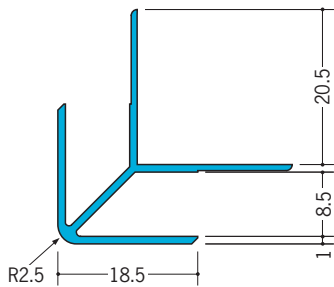

35020 カラー出隅 9
2.73m/各50本入
右ページの全色あり

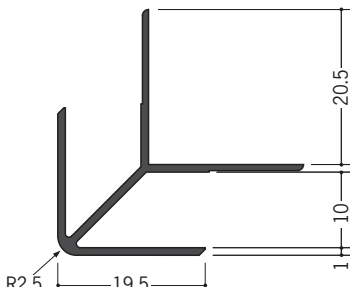

35021 カラー出隅 12
2.73m/各50本入
右ページの全色あり

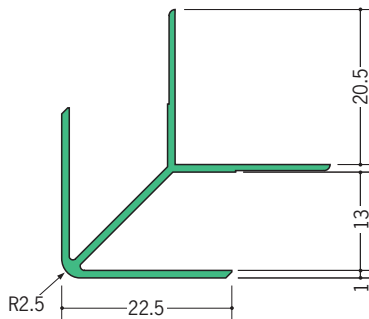

35022 カラー入隅 3
2.73m/各100本入
右ページの全色あり

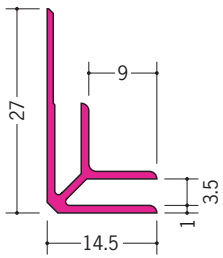

35023 カラー入隅 4
2.73m/各100本入
右ページの全色あり

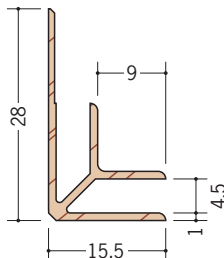

35024 カラー入隅 5
2.73m/各50本入
右ページの全色あり

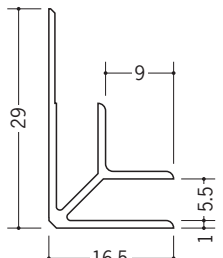

35025 カラー入隅 6
2.73m/各50本入
右ページの全色あり

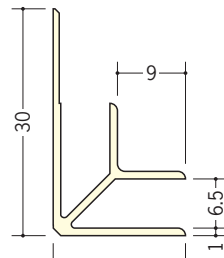

35026 カラー入隅 8
2.73m/各50本入
右ページの全色あり

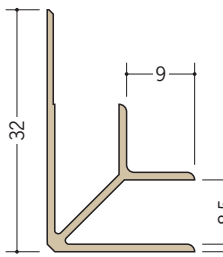

35027 カラー入隅 9
2.73m/各50本入
右ページの全色あり

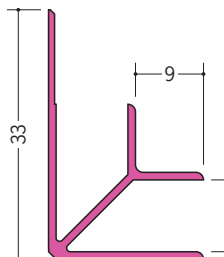

35028 カラー入隅 12
2.73m/各40本入
右ページの全色あり

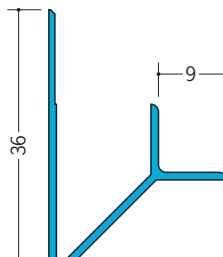

ビニール カラージョイナー 出隅・入隅

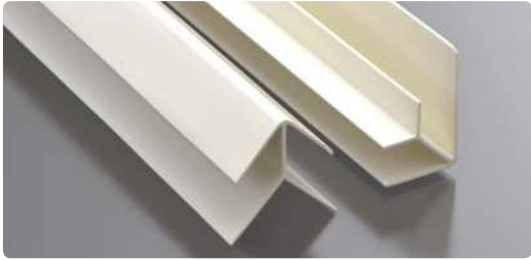

オフホワイト



アイボリー



ベージュ



ピンク

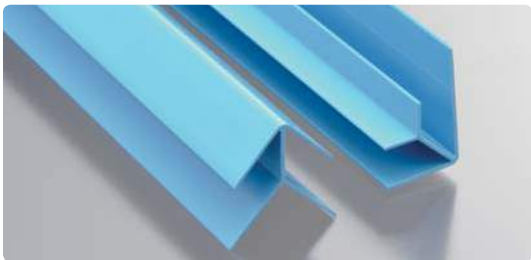

ブルー



グリーン



ワインレッド

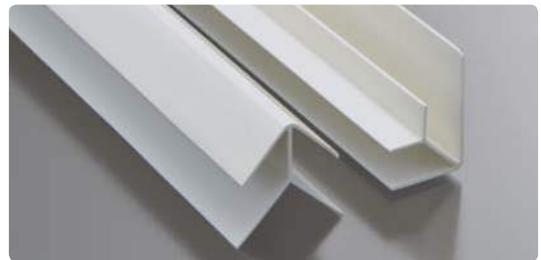

グレー

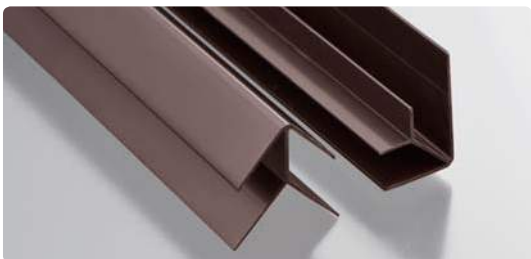

ブラウン



コスモブラック

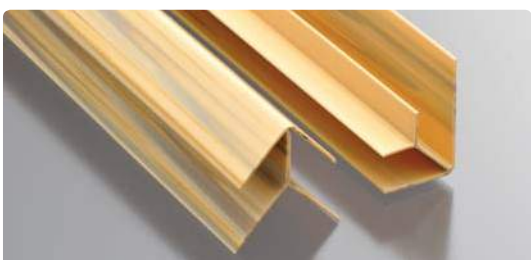

木目調

ビニール カラージョイナー 出入隅

35231 カラーフリージョイナーFOL-7
2.5m/各50本入
右ページの全色あり

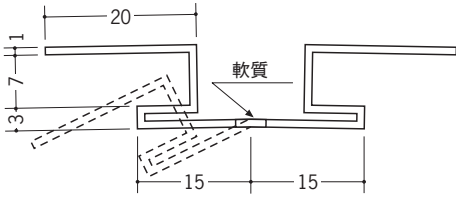

35233 カラーフリージョイナーFOL-10
2.5m/各50本入
右ページの全色あり

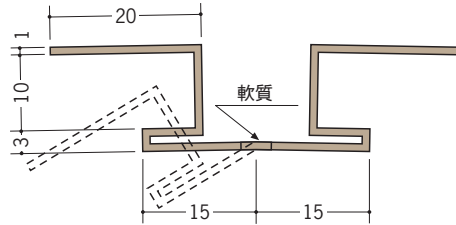

35234 カラーフリージョイナーFOL-13
2.5m/各40本入
右ページの全色あり

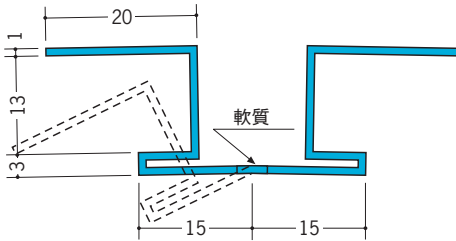

カラーフリージョイナーは
出隅で135°程度まで
角度自在です。

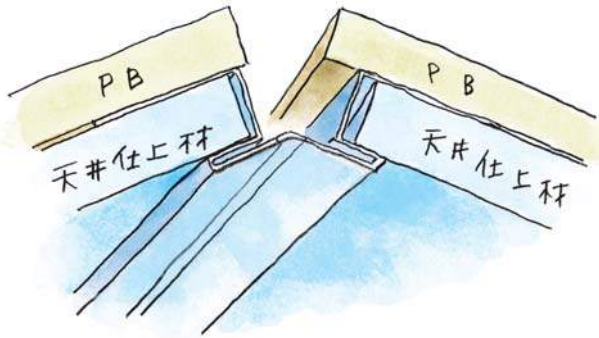

ビニール カラージョイナー 出入隅

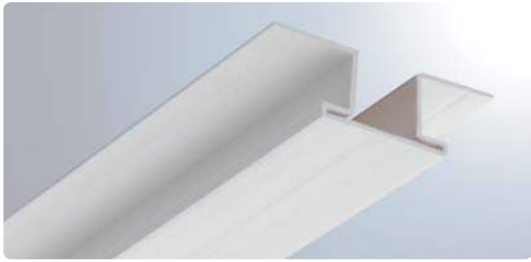

オフホワイト



アイボリー



ベージュ



ピンク

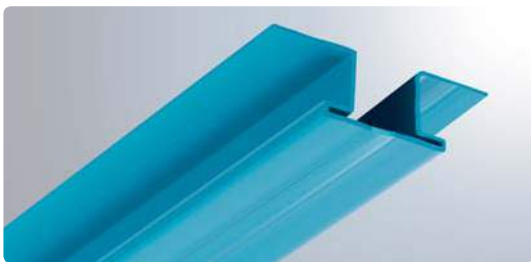

ブルー

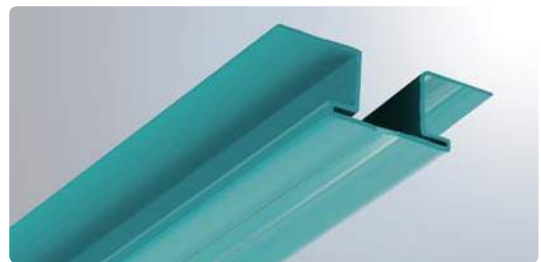

グリーン



ワインレッド

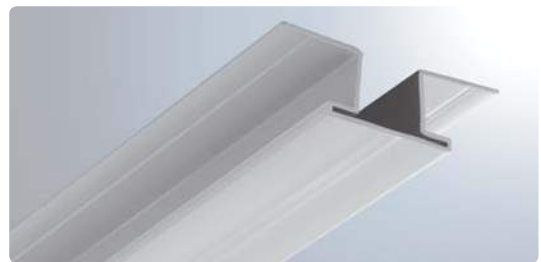

グレー



ブラウン

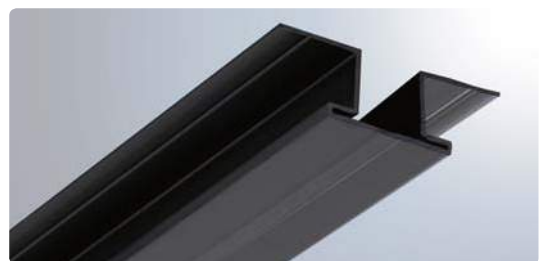

コスモブラック



木目調

ビニール カラーアングル

36131 カラーフリーアングル20
2.5m/各75本入
右ページの全色あり

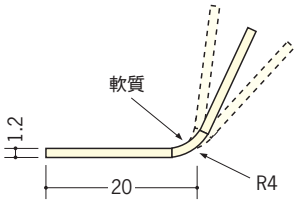

36401 カラーアングル10
2.73m/各250本入
右ページの全色あり

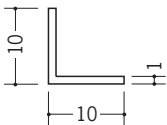

36402 カラーアングル15
2.73m/各150本入
右ページの全色あり

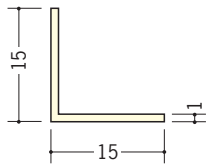

36403 カラーアングル20
2.73m/各100本入
右ページの全色あり

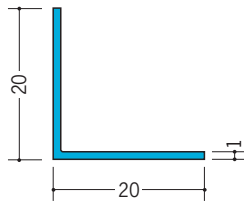

36404 カラーアングル25
2.73m/各100本入
右ページの全色あり

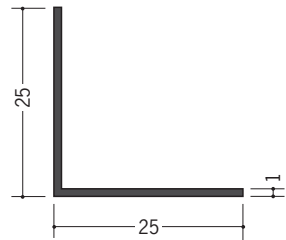

36405 カラーアングル30
2.73m/各70本入
右ページの全色あり

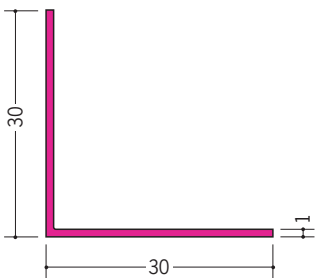

36408 カラーアングル50
2.73m/各30本入
右ページの全色あり

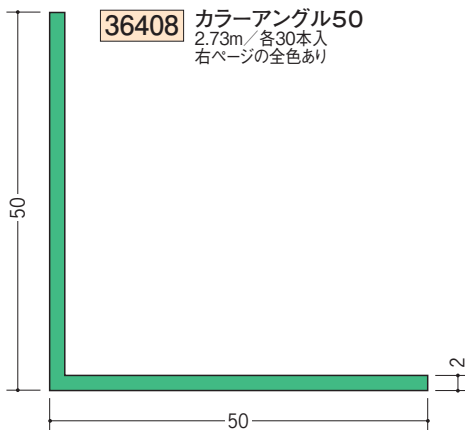

36501 カラーソフトアングル3R20×20
2.5m/軟質ビニール/各50本入
右ページの全色あり

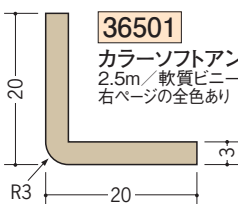

36502 カラーソフトアングル3R25×25
2.5m/軟質ビニール/各40本入
右ページの全色あり

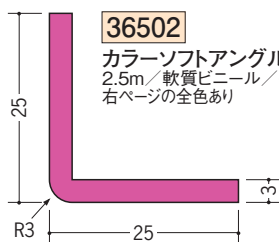

36503 カラーソフトアングル3R30×30
2.5m/軟質ビニール/各30本入
右ページの全色あり

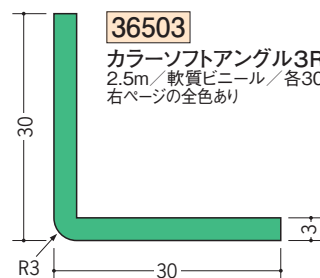

36504 カラーソフトアングル3R50×50
2.5m/軟質ビニール/各20本入
右ページの全色あり

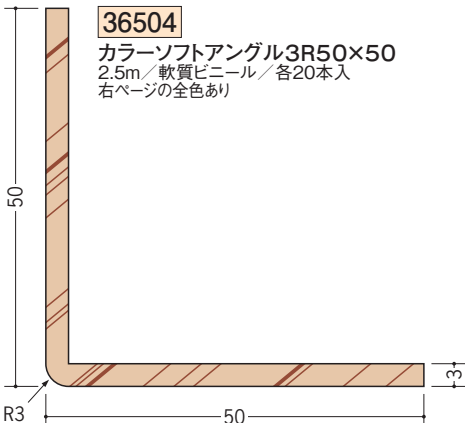

44107 マルチボンド ネオ
(ノズル2個付)
・1kgアルミパック/ホワイト
12本入



F☆☆☆☆ JIS A5537

44109 マルチボンド ネオチューブ
・200gチューブ/ホワイト
10本入



44108 マルチボンド ネオCT
・320mlカートリッジ/ホワイト
20本入



※カラーソフトアングルの接着には、マルチボンドネオをご使用下さい。

ビニール カラーアングル



オフホワイト

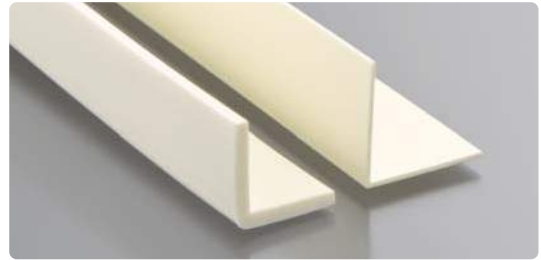

アイボリー

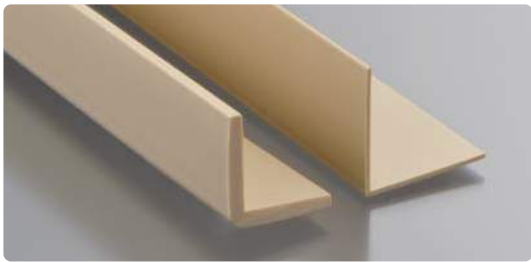

ベージュ



ピンク



ブルー

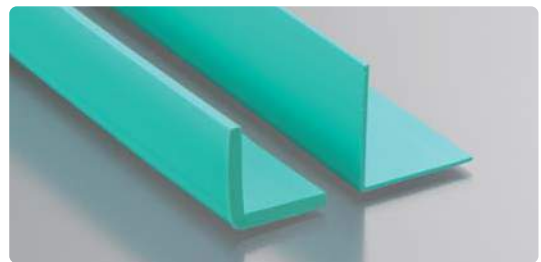

グリーン



ワインレッド

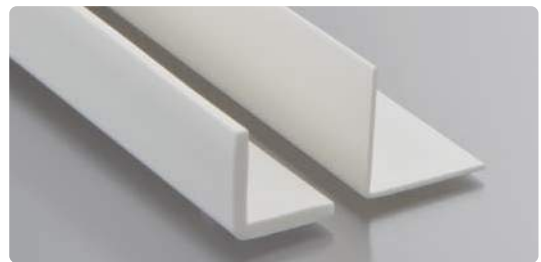

グレー



ブラウン



コスモブラック



木目調

ビニール カラー巾木

09052

ビニールカラー貼り巾木60
2m/下記全色あり/各20本入

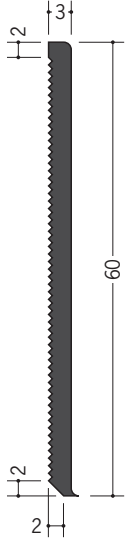

09053

ビニールカラー貼り巾木75
2m/下記全色あり/各20本入

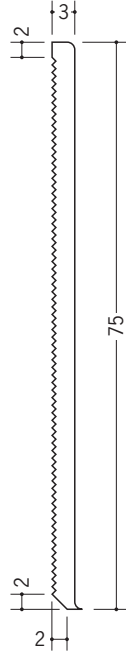

09057

ビニールカラー貼り巾木100
2m/下記全色あり/各20本入

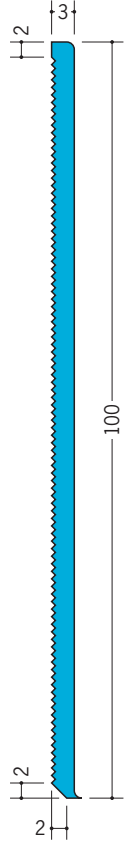

カラー見切、カラージョイナー等との
カラーコーディネートが可能です。

貼り巾木は、
硬質巾木です。

貼り巾木は、
豊富な色
(全11色)を
取り揃えました。



貼り巾木カラー



オフホワイト



アイボリー



ベージュ



ピンク



ブルー



グリーン



ワインレッド



グレー



ブラウン



コスモブラック



木目調

ビニール 柵目調アングル

36312 木目アングル20出隅用
2.5m/柵目調/50本入

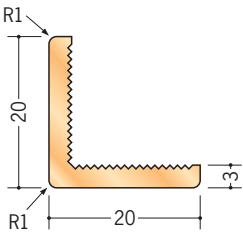

36313 木目アングル25出隅用
2.5m/柵目調/50本入

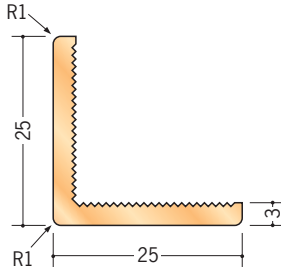

36314 木目アングル30出隅用
2.5m/柵目調/30本入

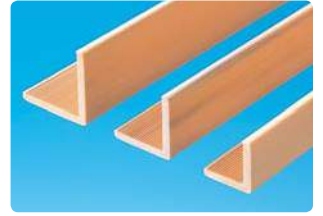
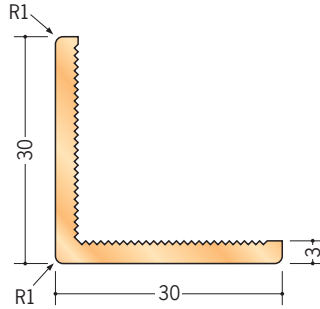

36211 木目アングル15入隅用
2.5m/柵目調/50本入

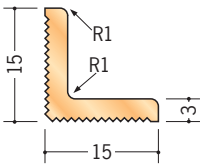

36212 木目アングル20入隅用
2.5m/柵目調/50本入

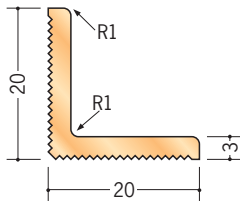

36213 木目アングル25入隅用
2.5m/柵目調/50本入

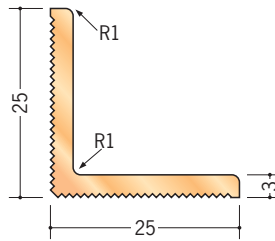

36221 木目入隅9×12
2.5m/柵目調/200本入

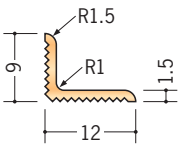

36222 木目入隅12
2.5m/柵目調/200本入

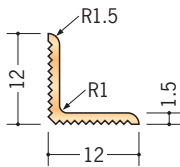

36224 木目入隅12×24
2.5m/柵目調/100本入

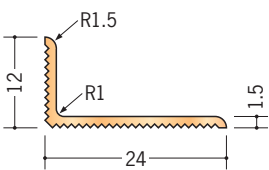

36225 木目入隅24
2.5m/柵目調/100本入

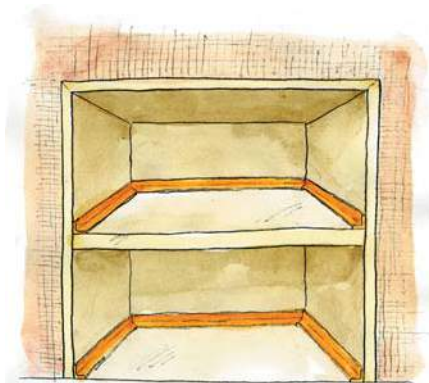
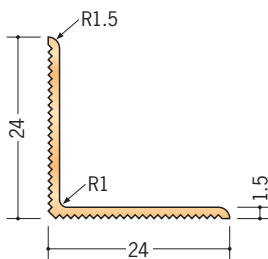

木目入隅は、押入れの
雑巾ずりとして、
ご使用下さい。



浴室天井材 湯らっくす JOH

天井用

40037 湯らっくす JOH-100 1.82m(18枚入) 3m(12枚入) / ビニール製
 オフホワイト・アイボリー・ベージュ・ピンク・ブルー・コスモブラック・グリーン・ワインレッド・木目調 / t=1.0

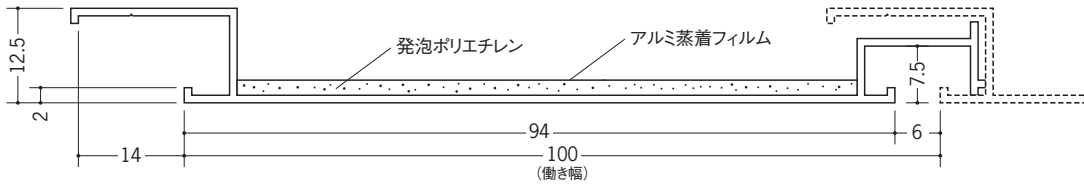

40038 湯らっくす JOH-150 1.82m(12枚入) 3m(9枚入) / ビニール製
 オフホワイト・アイボリー・ベージュ・ピンク・ブルー・コスモブラック・グリーン・ワインレッド・木目調 / t=1.2

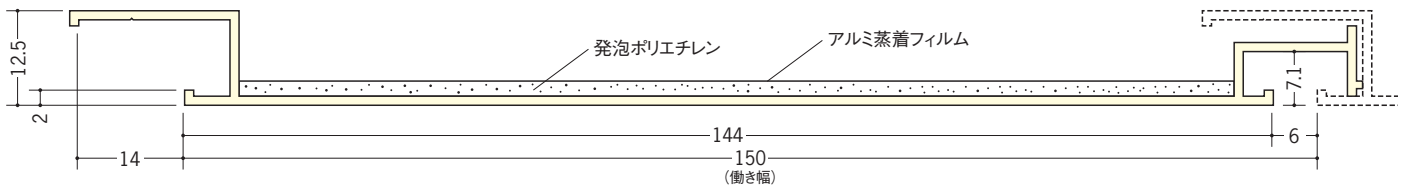

40039 湯らっくす JOH-752 1.82m(12枚入) 3m(9枚入) / ビニール製
 オフホワイト・アイボリー・ベージュ・ピンク・ブルー・コスモブラック・グリーン・ワインレッド・木目調 / t=1.2

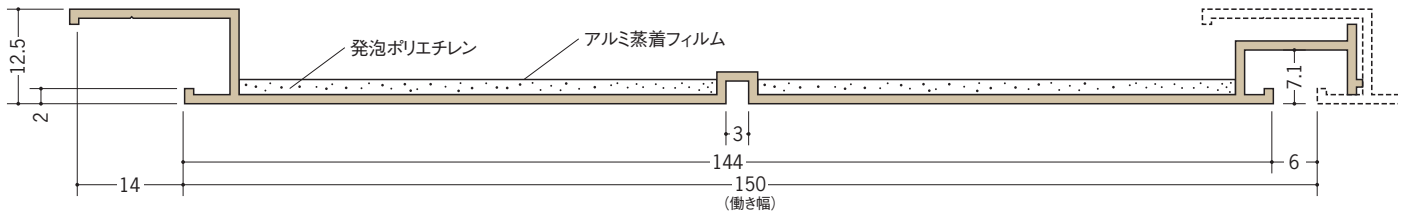

40040 湯らっくす JOH-200 1.82m(9枚入) 3m(9枚入) / ビニール製
 オフホワイト・アイボリー・ベージュ・ピンク・ブルー・コスモブラック・グリーン・ワインレッド・木目調 / t=1.4

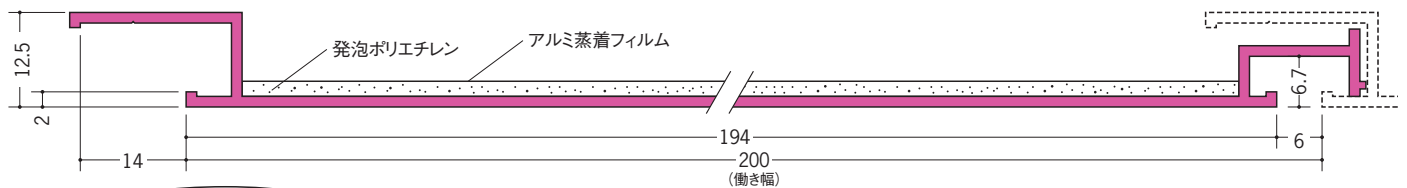

JOHは天井専用
EOUは壁・天井兼用です。

JOHは、目地部に
奥行きがあります。

タイプとカラーの
コンビネーションが
自由にお選び
いただけます。
P24~25

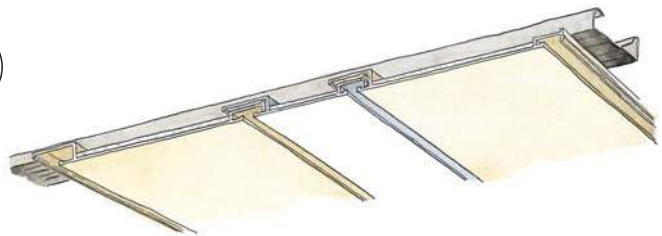

台紙サンプル帳 作成中



湯らっくす

浴室壁・天井材 湯らっくす EOU

壁・天井兼用

40201 湯らっくす EOU-100M(目地あり) 3m(18枚入)／ビニール製
オフホワイト・アイボリー・ベージュ・ピンク・ブルー・グリーン・ワインレッド・木目調／t=1.0



40202 湯らっくす EOU-150F(目地なし) 3m(9枚入)／ビニール製
オフホワイト・アイボリー・ベージュ・ピンク・ブルー・グリーン・ワインレッド・木目調／t=1.1

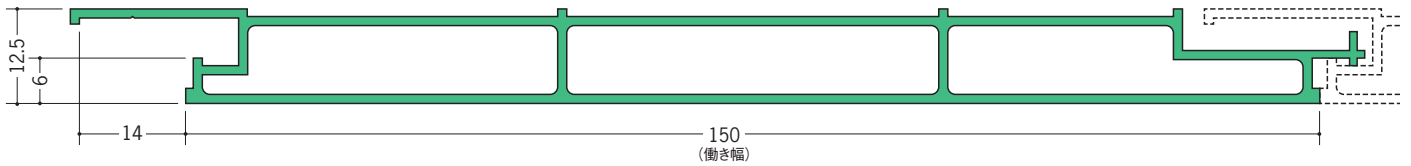

40203 湯らっくす EOU-200M(目地あり) 3m(9枚入)／ビニール製
オフホワイト・アイボリー・ベージュ・ピンク・ブルー・グリーン・ワインレッド・木目調／t=1.2

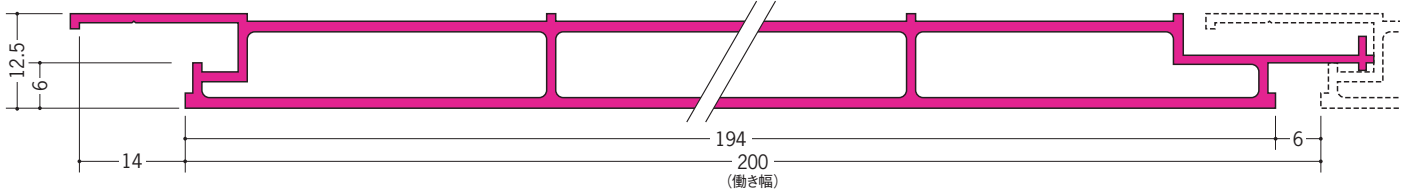

40204 湯らっくす EOU-300F(目地なし) 3m(5枚入)／ビニール製
オフホワイト・アイボリー・ベージュ・ピンク・ブルー・グリーン・ワインレッド・木目調／t=1.3

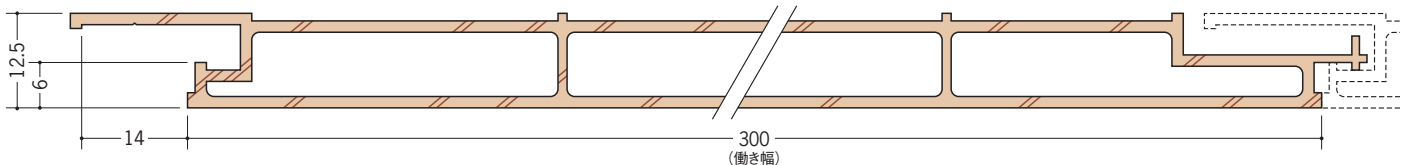

湯らっくす JOH・EOUカラー



オフホワイト



アイボリー



ベージュ



ピンク



ブルー



コスモブラック (EOUは除く)



グリーン



ワインレッド



木目調

浴室天井・壁材 湯らっくす JOH・EOU用部材

40060 湯らっくす JOH・EOU用廻り縁
 2m/ビニール製/オフホワイト・アイボリー
 ベージュ・ピンク・ブルー・コスモブラック
 グリーン・ワインレッド・木目調/各40本入

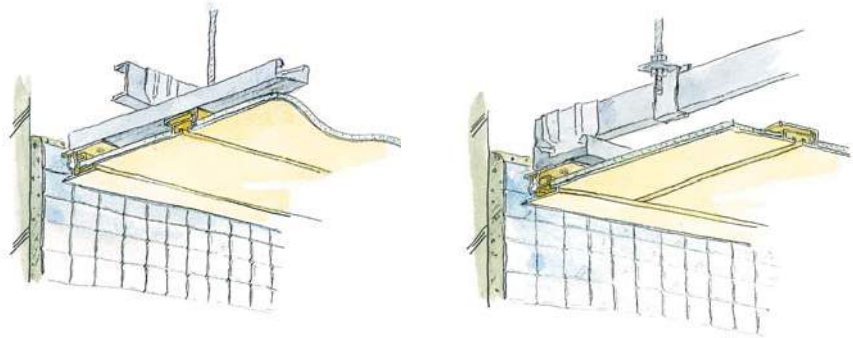
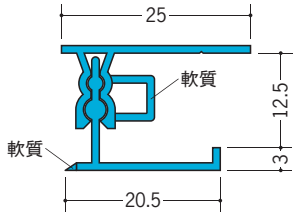

40080 湯らっくす JOH・EOU用ジョイント
 2m/ビニール製/オフホワイト・アイボリー
 ベージュ・ピンク・ブルー・コスモブラック
 グリーン・ワインレッド・木目調/各40本入

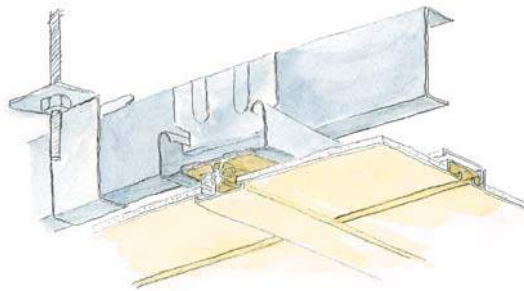
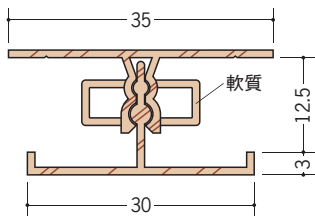

40010 湯らっくす JOH・EOU用勾配継手
 2m/ビニール製/オフホワイト・アイボリー・ベージュ・ピンク・ブルー
 コスモブラック・グリーン・ワインレッド・木目調/各40本入

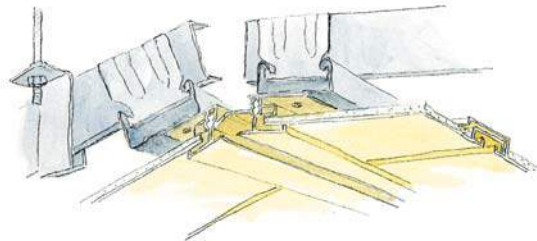
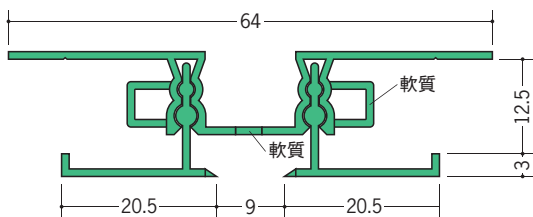

廻り縁・ジョイント・勾配継手は、
JOH・EOU兼用です。

勾配継手は、
出隅で135°程度まで、
角度自在です。



台紙サンプル帳 作成中



湯らっくす

浴室壁・天井材 湯らっくす EOU用部材

40231 湯らっくす EOU用出隅
 3m/ビニール製/オフホワイト・アイボリー
 ベージュ・ピンク・ブルー・グリーン
 ワインレッド・木目調/各40本入

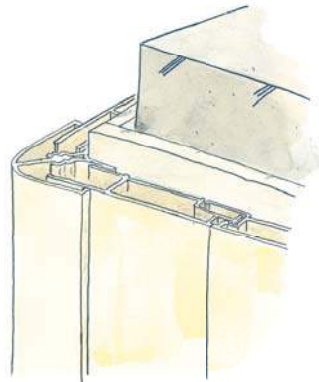
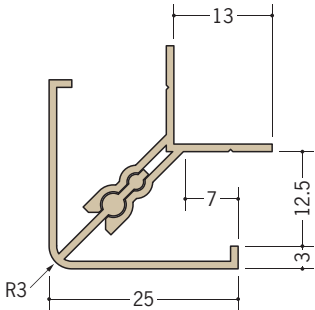

EOU用出隅と入隅は、
 JOHの下り壁部分にも、
 使用できます。

40232 湯らっくす EOU用入隅
 3m/ビニール製/オフホワイト・アイボリー
 ベージュ・ピンク・ブルー・グリーン
 ワインレッド・木目調/各25本入

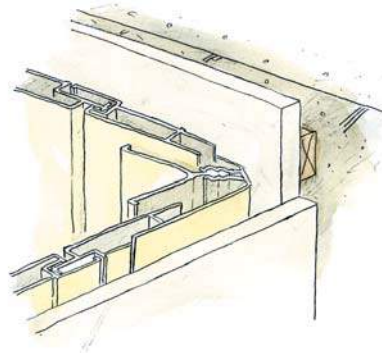
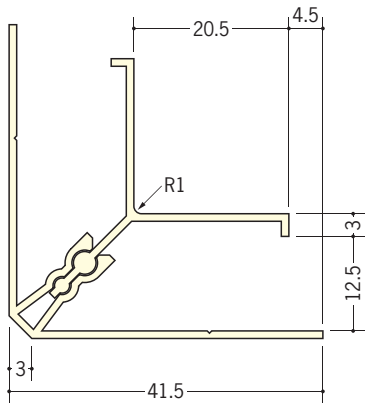

40233 湯らっくす EOU用水切
 2m/ビニール製/オフホワイト・アイボリー
 ベージュ・ピンク・ブルー・グリーン
 ワインレッド・木目調/各30本入

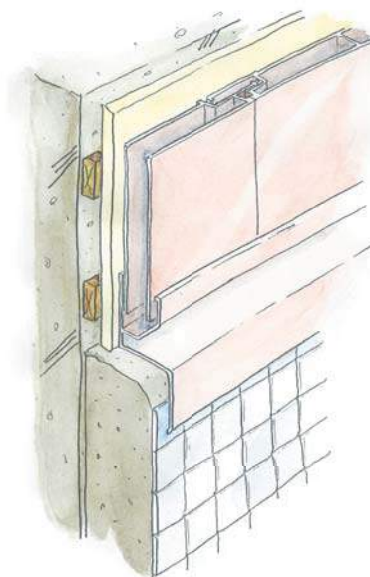
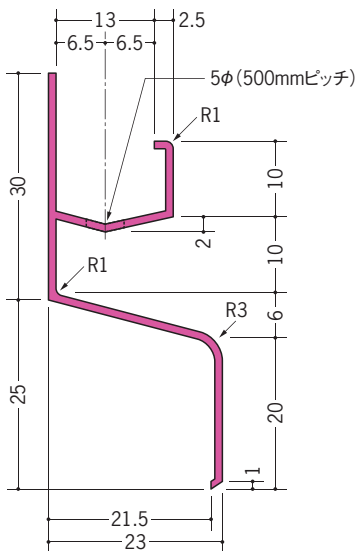

浴室天井材 湯らっくすコンビネーション

JOHタイプコンビネーション



JOH-752+JOH-200(オフホワイト)



JOH-100+JOH-200(ピンク)



JOH-100+JOH-200+JOH-752(ブルー)



JOH-200+JOH-100(木目調)

カラーコンビネーション



ブルー+オフホワイト(JOH-100)



ベージュ+グリーン(JOH-100)



ワインレッド+オフホワイト(JOH-100)



この他にも色々な
コンビネーションが
可能です。

タイプ&カラーコンビネーション



オフホワイト+アイボリー(JOH-752 + JOH-200)



ブルー+アイボリー(JOH-100+JOH-200+JOH-752)



アイボリー+ブルー(JOH-100 + JOH-200)



ワインレッド+オフホワイト(JOH-100+JOH-200)

浴室壁・天井材 湯らっくす コンビネーション

EOU タイプ&カラーコンビネーション



型の組み合わせは、目地ありタイプ同士 (EOU-100M・EOU-200M)・目地なしタイプ同士 (EOU-150F・EOU-300F) になります。

ビニール天井・壁用点検口枠

GS 天井・壁用



特注サイズも承ります。

9色(8mm用は5色)の
カラーを揃えました。
お好みの色を
お選び下さい。



6 mm用

コード	品名	カラー	入数	製品 芯×芯寸法	製品 外×外寸法	下地材 開口寸法	仕上げ材 開口寸法	内ふたボード カット寸法
61180	GS150-6	全9色	40台入	150×150	182×182	118×118	168×168	129×129
61183	GS200-6	全9色	40台入	200×200	232×232	168×168	218×218	179×179
61184	GS250-6	全9色	40台入	250×250	282×282	218×218	268×268	229×229
61185	GS300-6	全9色	40台入	300×300	332×332	268×268	318×318	279×279
61186	GS450-6	全9色	40台入	450×450	482×482	418×418	468×468	429×429
64030	GS306-6	全9色	40台入	300×600	332×632	268×568	318×618	279×579

8 mm用

コード	品名	カラー	入数	製品 芯×芯寸法	製品 外×外寸法	下地材 開口寸法	仕上げ材 開口寸法	内ふたボード カット寸法
61193	GS150-8	全5色	35台入	150×150	182×182	118×118	168×168	129×129
61194	GS200-8	全5色	35台入	200×200	232×232	168×168	218×218	179×179
61195	GS250-8	全5色	35台入	250×250	282×282	218×218	268×268	229×229
61196	GS300-8	全5色	35台入	300×300	332×332	268×268	318×318	279×279
61197	GS450-8	全5色	35台入	450×450	482×482	418×418	468×468	429×429
61198	GS306-8	全5色	35台入	300×600	332×632	268×568	318×618	279×579

納まり・寸法押え、
カラーバリエーションは、
次のページで紹介
しています。



9.5 mm用

コード	品名	カラー	入数	製品 芯×芯寸法	製品 外×外寸法	下地材 開口寸法	仕上げ材 開口寸法	内ふたボード カット寸法
61181	GS150-9	全9色	30台入	150×150	182×182	118×118	168×168	129×129
61090	GS200-9	全9色	30台入	200×200	232×232	168×168	218×218	179×179
61092	GS250-9	全9色	30台入	250×250	282×282	218×218	268×268	229×229
61094	GS300-9	全9色	30台入	300×300	332×332	268×268	318×318	279×279
61096	GS450-9	全9色	30台入	450×450	482×482	418×418	468×468	429×429
64031	GS306-9	全9色	30台入	300×600	332×632	268×568	318×618	279×579

12.5 mm用

コード	品名	カラー	入数	製品 芯×芯寸法	製品 外×外寸法	下地材 開口寸法	仕上げ材 開口寸法	内ふたボード カット寸法
61182	GS150-12	全9色	25台入	150×150	182×182	118×118	168×168	129×129
61091	GS200-12	全9色	25台入	200×200	232×232	168×168	218×218	179×179
61093	GS250-12	全9色	25台入	250×250	282×282	218×218	268×268	229×229
61095	GS300-12	全9色	25台入	300×300	332×332	268×268	318×318	279×279
61097	GS450-12	全9色	25台入	450×450	482×482	418×418	468×468	429×429
64032	GS306-12	全9色	25台入	300×600	332×632	268×568	318×618	279×579

別冊カタログがあります



HATCH

15 mm用

コード	品名	カラー	入数	製品 芯×芯寸法	製品 外×外寸法	下地材 開口寸法	仕上げ材 開口寸法	内ふたボード カット寸法
64033	GS150-15	全9色	20台入	150×150	182×182	118×118	168×168	129×129
64034	GS200-15	全9色	20台入	200×200	232×232	168×168	218×218	179×179
64035	GS250-15	全9色	20台入	250×250	282×282	218×218	268×268	229×229
64036	GS300-15	全9色	20台入	300×300	332×332	268×268	318×318	279×279

ビニール 天井・壁用点検口枠

GS カラーバリエーション



オフホワイト



アイボリー



ベージュ



ピンク(8mm用は除く)



ブルー(8mm用は除く)



コスモブラック

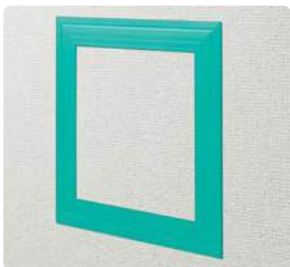

グリーン(8mm用は除く)



ワインレッド(8mm用は除く)



木目調

開閉方法は、
28ページに掲載
しています。



GS 納まり・寸法押え

天井仕様の場合

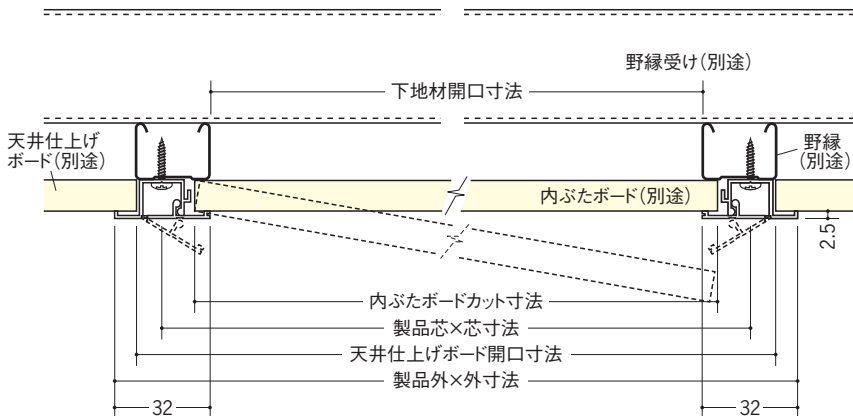

内ぶたボード(別途)のみを取り外し点検するタイプです。

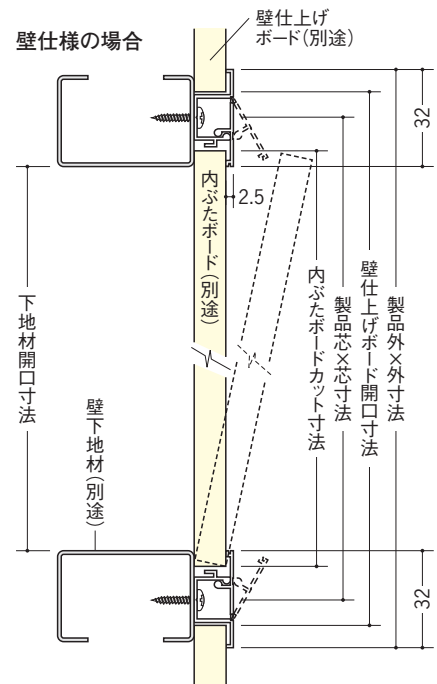

内ぶたボード(別途)のみを取り外し点検するタイプです。

ビニール天井・壁用点検口枠 開閉方法

GS (天井・壁用) の開閉方法

開け方



①「マイナスドライバー」を枠の内側の溝に差し込みます。 ※仕上げ材をキズつけないように注意して下さい。



②「マイナスドライバー」を枠の外側に向けて、押しながら下に向けて「枠の1辺」が開きます。



③内ぶたボードを手でしっかりと押さえながら枠の全て(4辺)を開きます。(1辺を開くと残りの3辺は開き易くなります) ※内ぶたボードをしっかり手で押さえないと落下する恐れがありますのでくれぐれも注意して下さい。



④点検口枠を4辺とも開いたら内ぶたボードを手でしっかり押さえ取り外して下さい。 ※ボードが落下する恐れがありますので十分注意して下さい。

閉め方



①点検後は内ぶたボードを点検口枠に正確にセットし、パチッと音がするまで確実に閉めて下さい。



②点検口の4辺全てが確実に閉まっているかを確認して下さい。

壁の場合も同様の方法で開閉して下さい。



アルミカラー



アルミ アクリルペイント・ブラック&ホワイトメタックスコ型見切縁	30ページ
アルミ ブロンズメタックスコ型見切縁	31ページ
アルミ アクリルペイント・ブラック&ホワイトメタックス目透かし型見切縁	32ページ
アルミ ブロンズメタックス目透かし型見切縁	33ページ
アルミ アクリルペイントメタックス下がり壁用見切縁	34ページ
アルミ ブラック&ホワイトメタックス下がり壁用見切縁	35ページ
アルミ ブロンズメタックス下がり壁用見切縁	36ページ
アルミ+ビニール コーナー保護アングル	37ページ
アルミ アクリルペイントメタックスジョイナーコ型	38ページ
アルミ アクリルペイントメタックスジョイナーH型	39ページ
アルミ アクリルペイントメタックスジョイナー出隅	40ページ
アルミ アクリルペイントメタックスジョイナー入隅	41ページ
アルミ アクリルペイントメタックスアングル出隅用	42ページ
アルミ アクリルペイントメタックスアングル入隅用	43ページ
アルミ ブラック&ホワイトメタックスアングル	44ページ
アルミ ブロンズメタックスアングル	45ページ
アルミ ブラック&ホワイト・ブロンズメタックスアングル	46ページ
アルミ ブラック&ホワイト・ブロンズメタックス平角	47ページ
アルミ ブラック&ホワイト・ブロンズメタックス角パイプ	48ページ
アルミ ブラック&ホワイト・ブロンズメタックスチャンネル	49ページ
カラービス・ステイプル	50・51ページ
シーリング剤	52ページ

アルミ アクリルペイント・ブラック&ホワイトメタックス コ型見切縁

29070 アルミA型7APカラー
3m/パニラホワイト
カスタムブラック

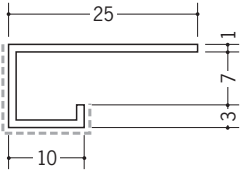

29068 アルミA型8APカラー
3m/パニラホワイト
カスタムブラック

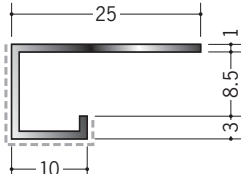

29160 アルミA型9.5(小)
岩綿板用APカラー
3m/パニラホワイト

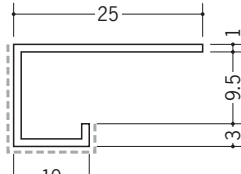

29071 アルミA型10(小)APカラー
3m/パニラホワイト
カスタムブラック

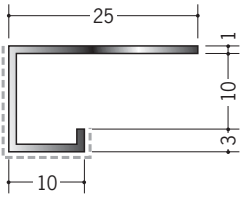

29161 アルミA型12(岩綿板用)
APカラー
3m/パニラホワイト

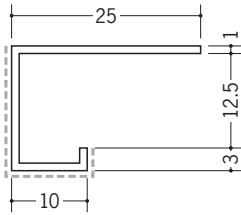

29072 アルミA型12.5APカラー
3m/パニラホワイト
カスタムブラック

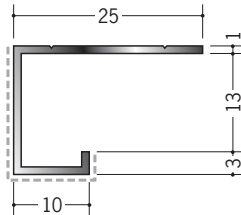

APカラーはアクリル樹脂系の
塗料で焼付塗装しております。
-----部分が塗装面です。

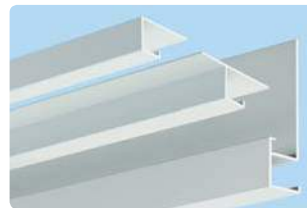

パニラホワイト

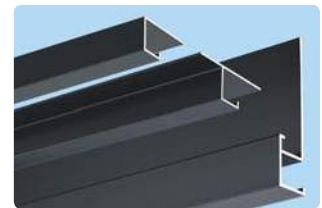

カスタムブラック

アクリルペイント見切縁は、「建築用アルミニウム合金材料 焼付け塗装標準仕様書」の仕様に基づいて焼付け塗装を行っています。

51115 アルミA型7BWカラー
3m/ホワイトアルマイト1
電解ブラック

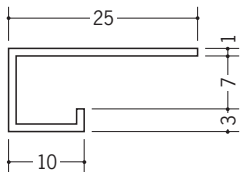

51118 アルミA型8BWカラー
3m/ホワイトアルマイト1
電解ブラック

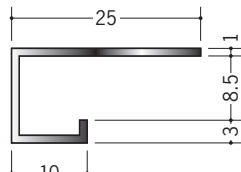

29162 アルミA型9.5(小)
岩綿板用BWカラー
3m/ホワイトアルマイト1

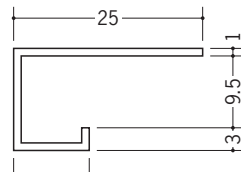

BWカラーは
ホワイトアルマイト・
電解ブラックとも
全面に着色して
あります。

51117 アルミA型10(小)BWカラー
3m/ホワイトアルマイト1
電解ブラック

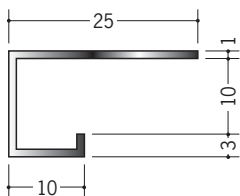

29163 アルミA型12(岩綿板用)
BWカラー
3m/ホワイトアルマイト1

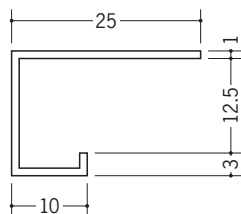

51119 アルミA型12.5BWカラー
3m/ホワイトアルマイト1
電解ブラック

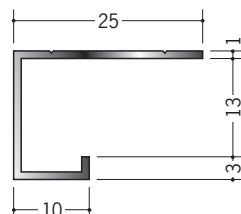

両端の断面は、
着色後長さカット
しているため、
アルミの素地の
色(シルバー)です。

51120 アルミA型16BWカラー
3m/ホワイトアルマイト1
電解ブラック

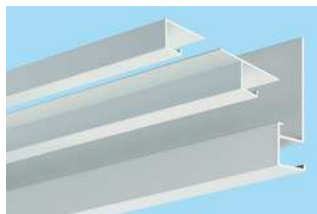
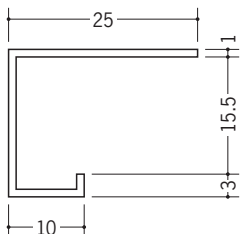

ホワイトアルマイト1

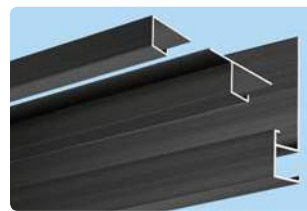

電解ブラック

アルミ ブロンズメタックス コ型見切縁

28001 アルミA型7BRカラー
3m/ 電解ステンカラー
電解ライトブロンズ
電解ダークブロンズ

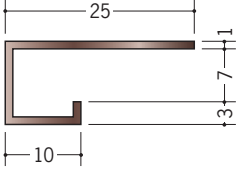

28002 アルミA型10(小)BRカラー
3m/ 電解ステンカラー
電解ライトブロンズ
電解ダークブロンズ

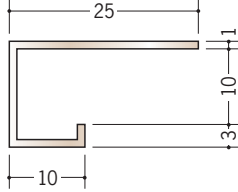

28003 アルミA型12.5BRカラー
3m/ 電解ステンカラー
電解ライトブロンズ
電解ダークブロンズ

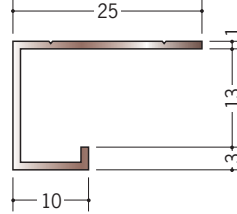

28004 アルミA型16BRカラー
3m/ 電解ステンカラー
電解ライトブロンズ
電解ダークブロンズ

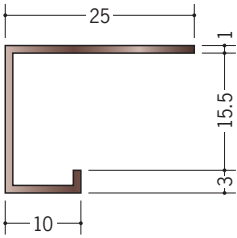

両端の断面は、着色後長さカットしているため、アルミの素地の色(シルバー)です。

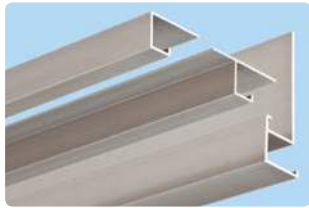

電解ステンカラー

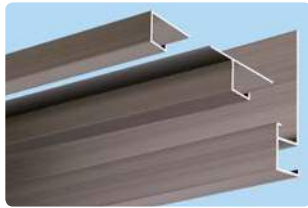

電解ライトブロンズ

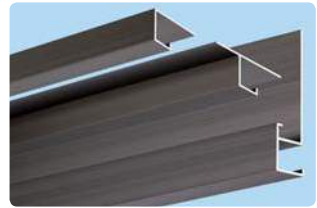

電解ダークブロンズ

アルミ アクリルペイント・ブラック&ホワイトメタックス 目透かし型見切縁

29073 アルミCS-7AP カラー
3m/バニラホワイト
カスタムブラック

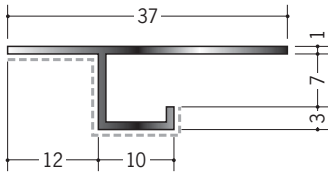

29069 アルミCS-8AP カラー
3m/バニラホワイト
カスタムブラック

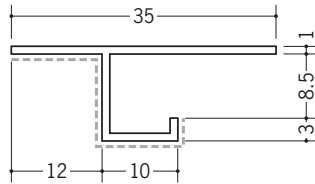

29074 アルミCS-10AP カラー
3m/バニラホワイト
カスタムブラック

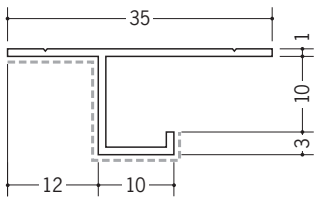

29075 アルミCS-13AP カラー
3m/バニラホワイト
カスタムブラック

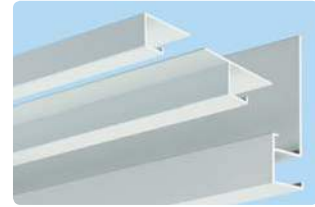
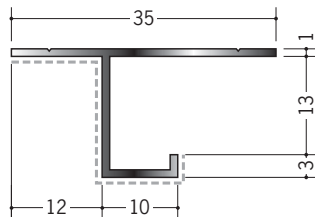

バニラホワイト

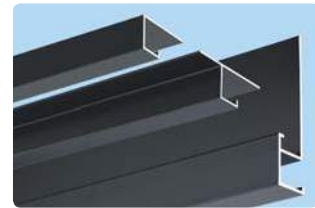

カスタムブラック

APカラーはアクリル樹脂系の
塗料で焼付塗装しております。
-----部分が塗装面です。



アクリルペイント見切縁は、「建築用アルミニウム合金材料 焼付け塗装標準仕様書」の仕様に基づいて焼付け塗装を行っています。

51153 アルミCS-7BW カラー
3m/ホワイトアルマイト1
電解ブラック

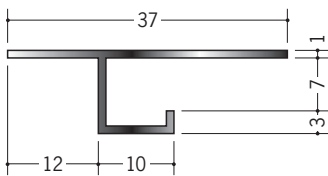

51152 アルミCS-8BW カラー
3m/ホワイトアルマイト1
電解ブラック

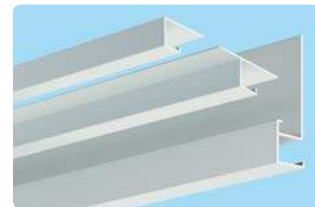
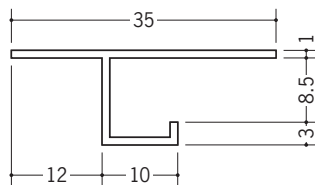

ホワイトアルマイト1

51172 アルミCS-10BW カラー
3m/ホワイトアルマイト1
電解ブラック

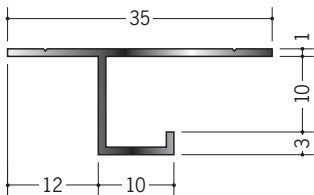

51173 アルミCS-13BW カラー
3m/ホワイトアルマイト1
電解ブラック

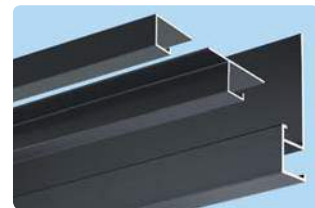
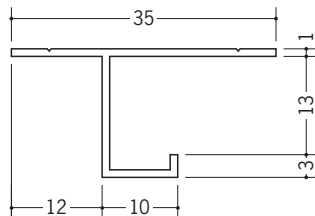

電解ブラック

51174 アルミCS-16BW カラー
3m/ホワイトアルマイト1
電解ブラック

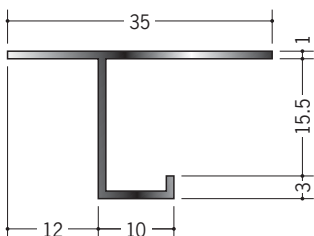

BWカラーは
ホワイトアルマイト・
電解ブラックとも全面に
着色しております。



両端の断面は、着色後
長さカットしているため、
アルミの素地の色
(シルバー)です。

アルミ ブロンズメタックス 目透かし型見切縁

28005 アルミCS-7BRカラー
3m/電解ステンカラー
電解ライトブロンズ
電解ダークブロンズ

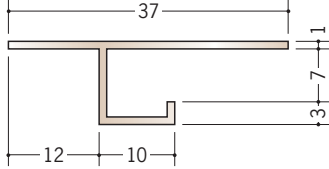

28006 アルミCS-10BRカラー
3m/電解ステンカラー
電解ライトブロンズ
電解ダークブロンズ

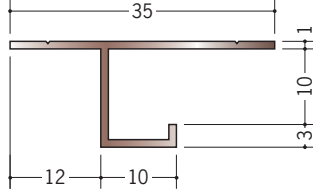

28007 アルミCS-13BRカラー
3m/電解ステンカラー
電解ライトブロンズ
電解ダークブロンズ

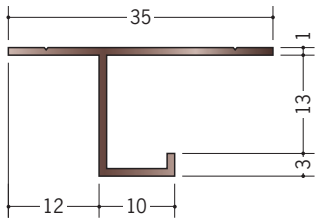

28008 アルミCS-16BRカラー
3m/電解ステンカラー
電解ライトブロンズ
電解ダークブロンズ

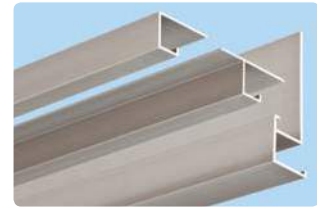
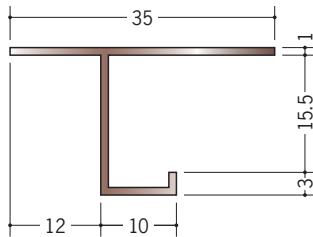

電解ステンカラー

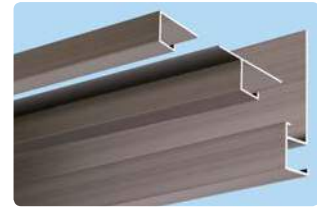

電解ライトブロンズ

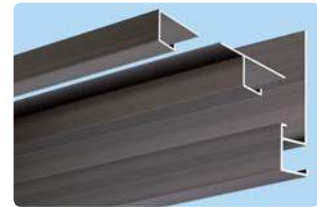

電解ダークブロンズ

両端の断面は、着色後
長さカットしているため、
アルミの素地の色
(シルバー)です。



アルミ アクリルペイントメタックス 下がり壁用見切縁

29080 アルミD型27APカラー
3m/バニラホワイト
カスタムブラック

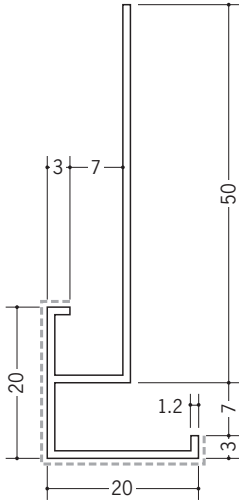

29076 アルミD型22APカラー
3m/バニラホワイト
カスタムブラック

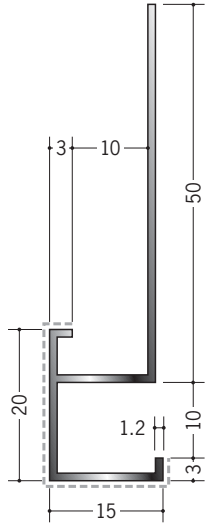

29078 アルミD型28APカラー
3m/バニラホワイト
カスタムブラック

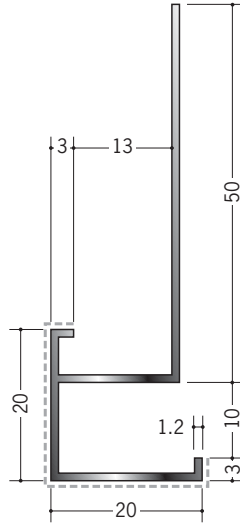

29077 アルミD型16APカラー
3m/バニラホワイト
カスタムブラック

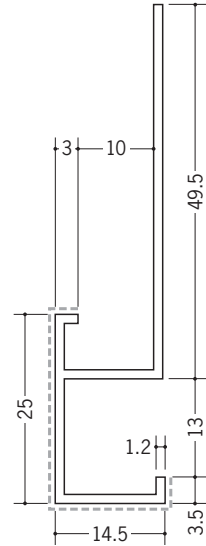

アクリル樹脂系の塗料で
焼付塗装しております。
-----部分が塗装面です。

29079 アルミD型17APカラー
3m/バニラホワイト
カスタムブラック

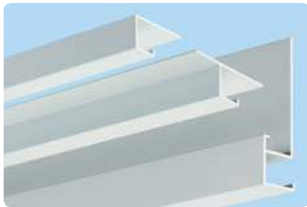
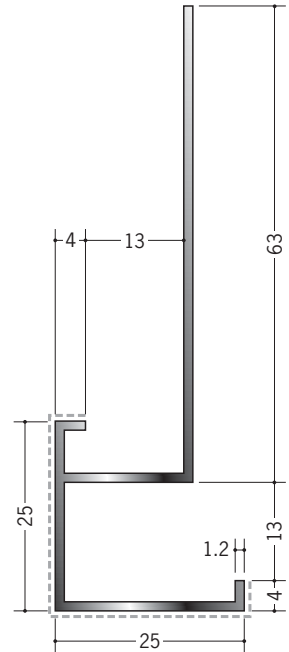

バニラホワイト

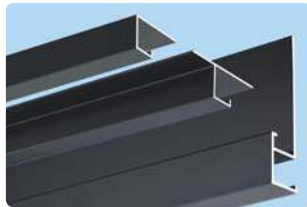

カスタムブラック



29151 アルミD型33APカラー
3m/バニラホワイト

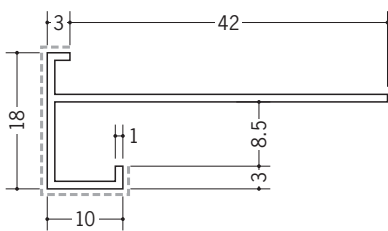

29152 アルミD型31.5 (岩綿板用)
APカラー
3m/バニラホワイト

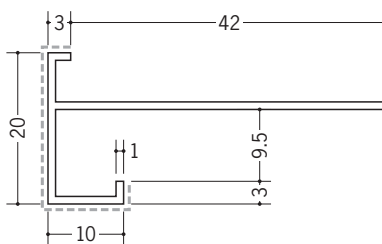

29149 アルミD型31APカラー
3m/バニラホワイト

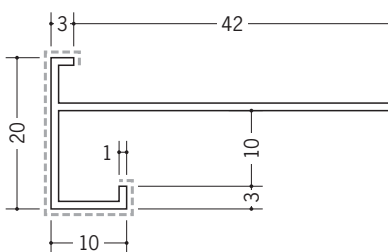

29153 アルミD型32.5 (岩綿板用)
APカラー
3m/バニラホワイト

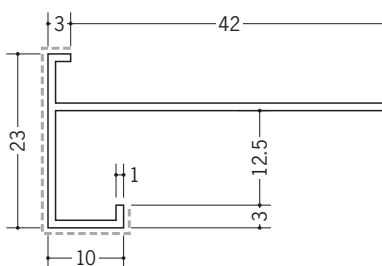

29150 アルミD型32APカラー
3m/バニラホワイト

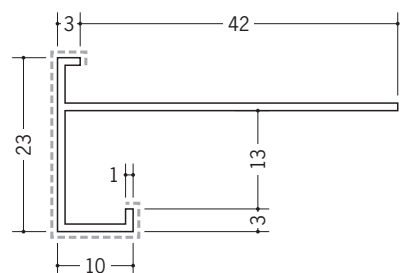

アルミ ブラック&ホワイトメタックス 下がり壁用見切縁

52184 アルミD型27BWカラー
3m/ホワイトアルマイト1
電解ブラック

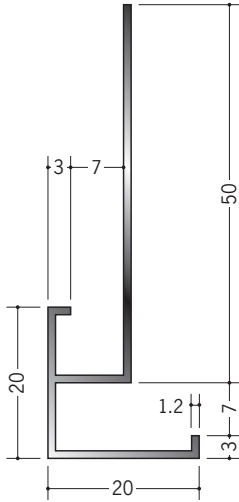

52192 アルミD型22BWカラー
3m/ホワイトアルマイト1
電解ブラック

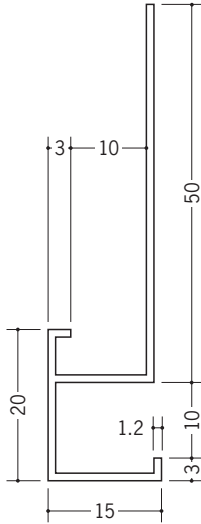

52183 アルミD型16BWカラー
3m/ホワイトアルマイト1
電解ブラック

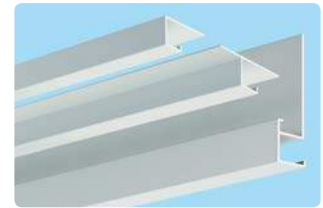
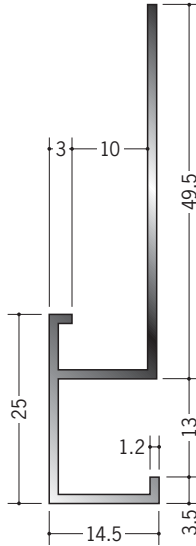

ホワイトアルマイト1

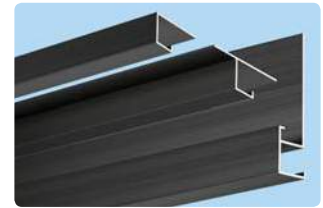

電解ブラック

52197 アルミD型28BWカラー
3m/ホワイトアルマイト1
電解ブラック

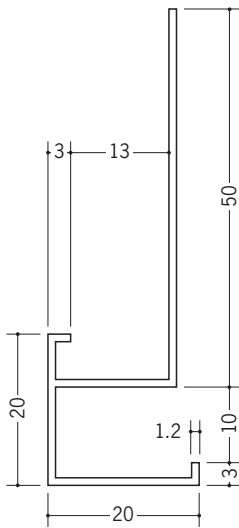

52185 アルミD型17BWカラー
3m/ホワイトアルマイト1
電解ブラック

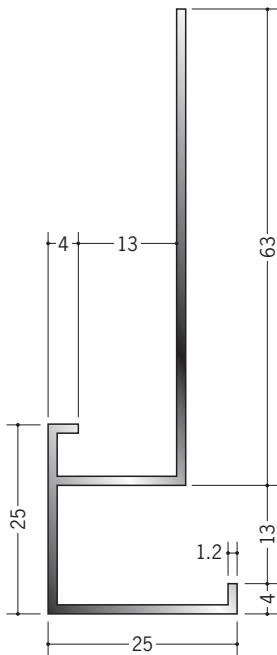

ホワイトアルマイト・
電解ブラックとも
全面に着色しております。

両端の断面は、着色後
長さカットしているため、
アルミの素地の色
(シルバー)です。



29154 アルミD型33BWカラー
3m/ホワイトアルマイト4

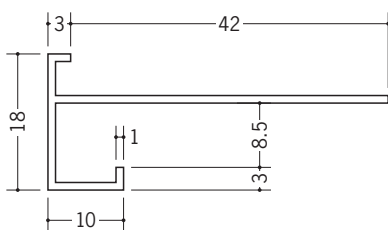

29155 アルミD型31.5 (岩綿板用)
BWカラー
3m/ホワイトアルマイト4

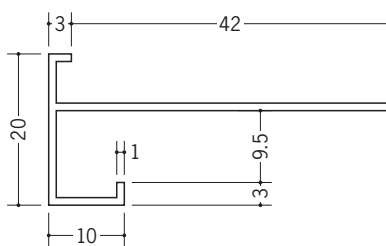

29156 アルミD型32.5 (岩綿板用)
BWカラー
3m/ホワイトアルマイト4

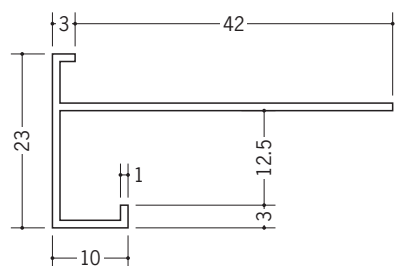

ホワイトアルマイト1と4では、多少色調が異なります。

アルミ ブロンズメタックス 下がり壁用見切縁

28013 アルミD型27BRカラー
3m/電解ステンカラー
電解ライトブロンズ
電解ダークブロンズ

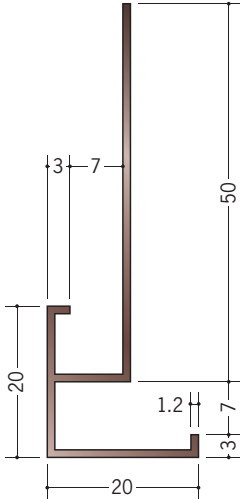

28009 アルミD型22BRカラー
3m/電解ステンカラー
電解ライトブロンズ
電解ダークブロンズ

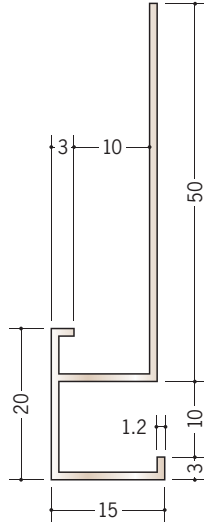

28010 アルミD型16BRカラー
3m/電解ステンカラー
電解ライトブロンズ
電解ダークブロンズ

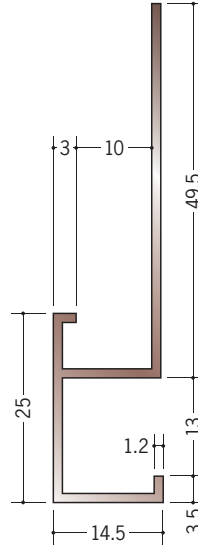

28011 アルミD型28BRカラー
3m/電解ステンカラー
電解ライトブロンズ
電解ダークブロンズ

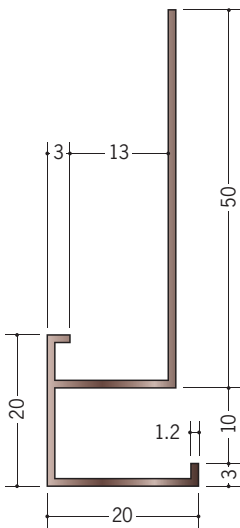

28012 アルミD型17BRカラー
3m/電解ステンカラー
電解ライトブロンズ
電解ダークブロンズ

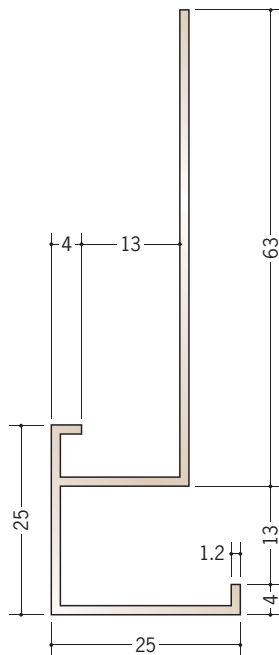

電解ステンカラー

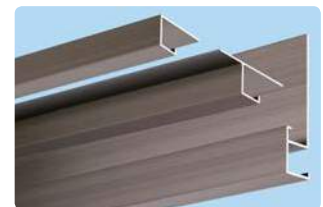

電解ライトブロンズ

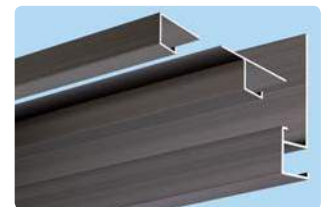

電解ダークブロンズ

アルミ+ビニール コーナー保護アングル

09006 クッションガード L-65
 1m/イエロー・ブラック・オフホワイト・アイボリー
 コンクリート用ビス(4×25) 10本入
 2m/イエロー・ブラック・オフホワイト・アイボリー
 コンクリート用ビス(4×25) 20本入
 ベース金具:アルミ/カバー:軟質ビニール

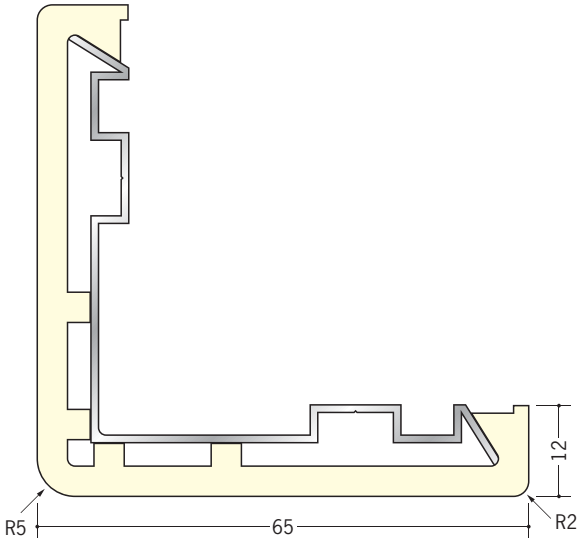

イエロー



ブラック



オフホワイト



アイボリー

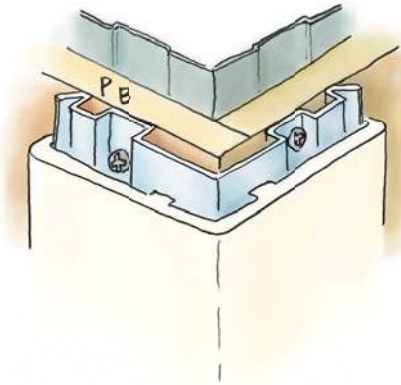
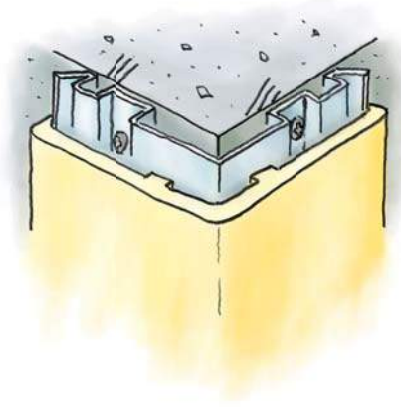

09008 クッションガード L-80
 1m/イエロー・ブラック・オフホワイト・アイボリー
 コンクリート用ビス(4×25) 10本入
 2m/イエロー・ブラック・オフホワイト・アイボリー
 コンクリート用ビス(4×25) 20本入
 ベース金具:アルミ/カバー:軟質ビニール

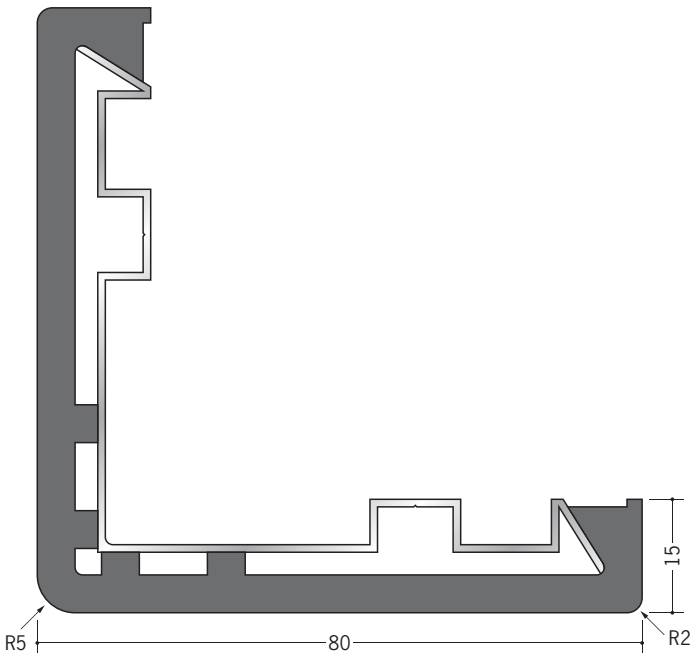

09012 クッションガード L-65用キャップ
 t=2.0mm/イエロー・ブラック・
 オフホワイト・アイボリー

09013 クッションガード L-80用キャップ
 t=2.0mm/イエロー・ブラック・
 オフホワイト・アイボリー



実物の色はカタログ上の色と多少異なります。
 あらかじめご了承ください。

アルミ アクリルペイントメタックスジョイナー コ型

54250

アルミ3BCカラー
2.73m / パニラホワイト
マロンアイボリー
カスタムブラック

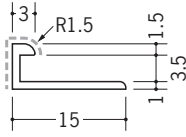

54251

アルミ4BCカラー
2.73m / パニラホワイト
マロンアイボリー
カスタムブラック

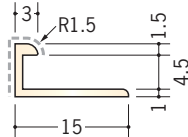

54252

アルミ6BCカラー
2.73m / パニラホワイト
マロンアイボリー
カスタムブラック

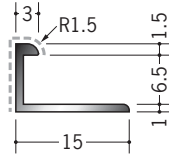

54253

アルミ8BCカラー
2.73m / パニラホワイト
マロンアイボリー
カスタムブラック

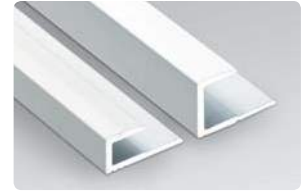
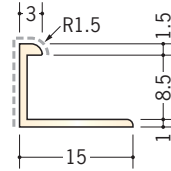

パニラホワイト

54200

アルミ3CAカラー
2.73m / パニラホワイト
カスタムブラック

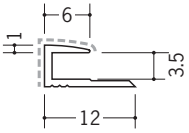

54201

アルミ4CAカラー
2.73m / パニラホワイト
カスタムブラック

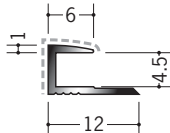

54202

アルミ5CAカラー
2.73m / パニラホワイト
カスタムブラック

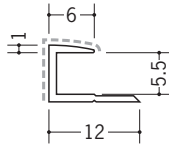

54203

アルミ6CAカラー
2.73m / パニラホワイト
カスタムブラック

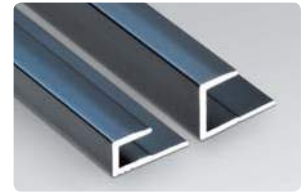
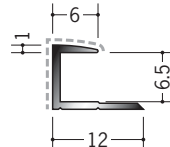

カスタムブラック

54204

アルミ8CAカラー
2.73m / パニラホワイト
カスタムブラック

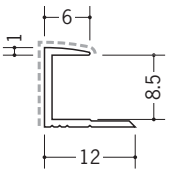

54205

アルミ9CAカラー
2.73m / パニラホワイト
カスタムブラック

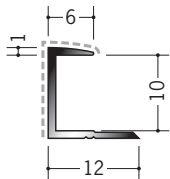

54206

アルミ10CAカラー
2.73m / パニラホワイト
カスタムブラック

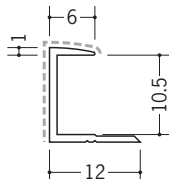

54207

アルミ12CAカラー
2.73m / パニラホワイト
カスタムブラック

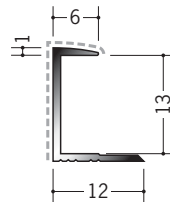

54208

アルミ15CAカラー
2.73m / パニラホワイト
カスタムブラック

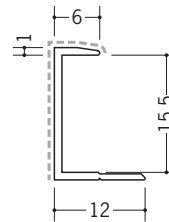

54230

アルミ3.5CS カラー
2.73m / パニラホワイト
カスタムブラック

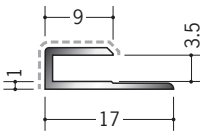

54231

アルミ4.5CS カラー
2.73m / パニラホワイト
カスタムブラック

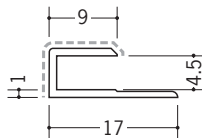

54232

アルミ5.5CS カラー
2.73m / パニラホワイト
カスタムブラック

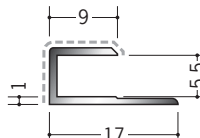

54233

アルミ6.5CS カラー
2.73m / パニラホワイト
カスタムブラック

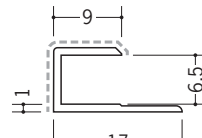

54234

アルミ8.5CS カラー
2.73m / パニラホワイト
カスタムブラック

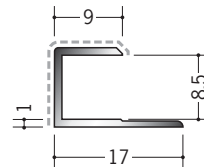

54235

アルミ9.5CS カラー
2.73m / パニラホワイト
カスタムブラック

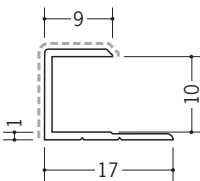

54236

アルミ10.5CS カラー
2.73m / パニラホワイト
カスタムブラック

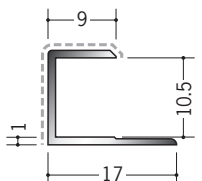

54237

アルミ12.5CS カラー
2.73m / パニラホワイト
カスタムブラック

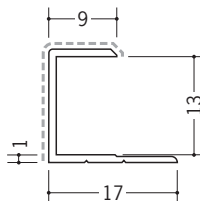

54238

アルミ15.5CS カラー
2.73m / パニラホワイト
カスタムブラック

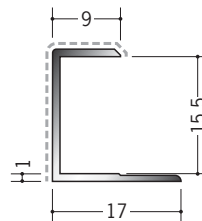

3BC~8BCには、パニラ
ホワイト・カスタムブラック
他にもマロンアイボリー
もあります。

アクリル樹脂系の
焼付塗装です。

----- 部分が塗装面です。



アクリルペイントメタックスジョイナーは、「建築用アルミニウム合金材料
焼付け塗装標準仕様書」の仕様に基づいて焼付け塗装を行っています。

アルミ アクリルペイントメタックスジョイナー H型

54210 アルミ3HAカラー
2.73m / バニラホワイト
カスタムブラック

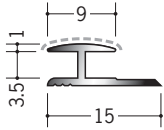

54211 アルミ4HAカラー
2.73m / バニラホワイト
カスタムブラック

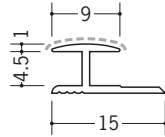

54212 アルミ5HAカラー
2.73m / バニラホワイト
カスタムブラック

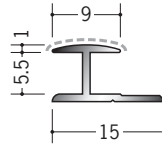

54213 アルミ6HAカラー
2.73m / バニラホワイト
カスタムブラック

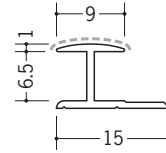

54214 アルミ8HAカラー
2.73m / バニラホワイト
カスタムブラック

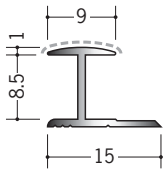

54215 アルミ9HAカラー
2.73m / バニラホワイト
カスタムブラック

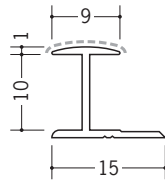

54216 アルミ10HAカラー
2.73m / バニラホワイト
カスタムブラック

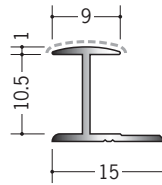

54217 アルミ12HAカラー
2.73m / バニラホワイト
カスタムブラック

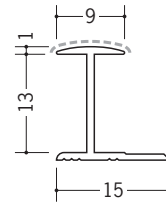

54218 アルミ15HAカラー
2.73m / バニラホワイト
カスタムブラック

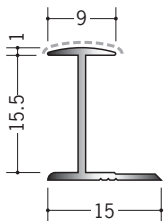

アクリル樹脂系の
焼付塗装です。



----- 部分が塗装面です。

54239 アルミ3.5HS カラー
2.73m / バニラホワイト
カスタムブラック

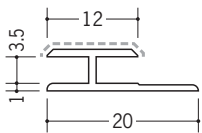

54240 アルミ4.5HS カラー
2.73m / バニラホワイト
カスタムブラック

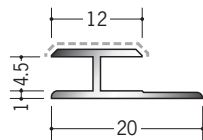

54241 アルミ5.5HS カラー
2.73m / バニラホワイト
カスタムブラック

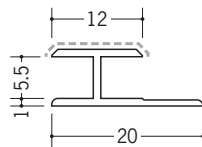

54242 アルミ6.5HS カラー
2.73m / バニラホワイト
カスタムブラック

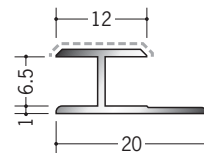

54243 アルミ8.5HS カラー
2.73m / バニラホワイト
カスタムブラック

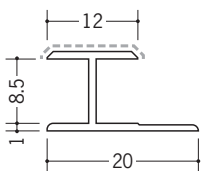

54244 アルミ9.5HS カラー
2.73m / バニラホワイト
カスタムブラック

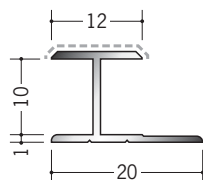

54245 アルミ10.5HS カラー
2.73m / バニラホワイト
カスタムブラック

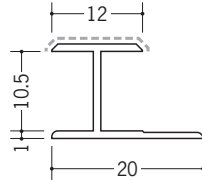

54246 アルミ12.5HS カラー
2.73m / バニラホワイト
カスタムブラック

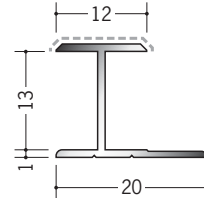

54247 アルミ15.5HS カラー
2.73m / バニラホワイト
カスタムブラック

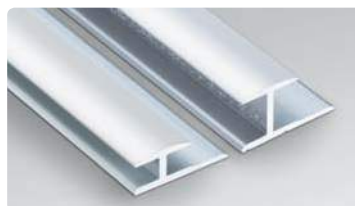
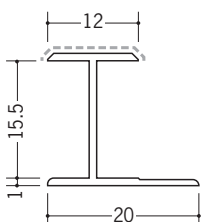

バニラホワイト

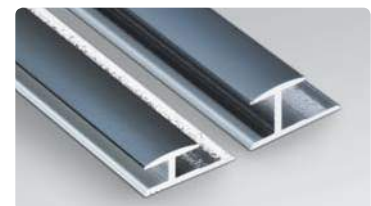

カスタムブラック

アクリルペイントメタックスジョイナーは、「建築用アルミニウム合金材料 焼付け塗装標準仕様書」の仕様に基づいて焼付け塗装を行っています。

アルミ アクリルペイントメタックスジョイナー 出隅

50120 アルミ3ADカラー
2.73m / バニラホワイト
カスタムブラック

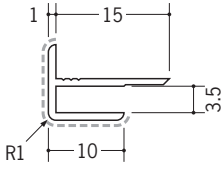

50121 アルミ4ADカラー
2.73m / バニラホワイト
カスタムブラック

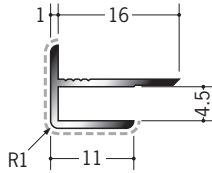

50122 アルミ5ADカラー
2.73m / バニラホワイト
カスタムブラック

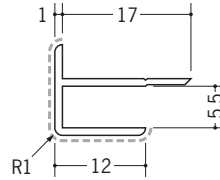

50123 アルミ6ADカラー
2.73m / バニラホワイト
カスタムブラック

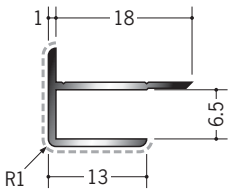

50124 アルミ8ADカラー
2.73m / バニラホワイト
カスタムブラック

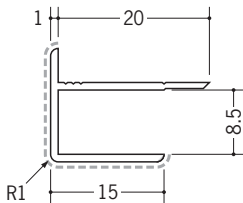

50125 アルミ9ADカラー
2.73m / バニラホワイト
カスタムブラック

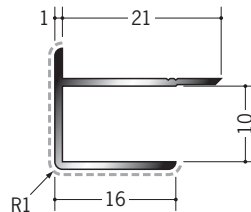

50126 アルミ10ADカラー
2.73m / バニラホワイト
カスタムブラック

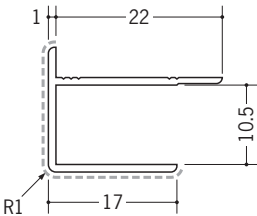

50127 アルミ12ADカラー
2.73m / バニラホワイト
カスタムブラック

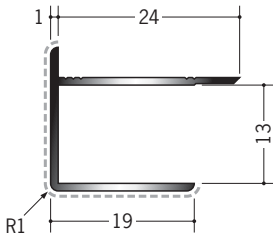

50128 アルミ15ADカラー
2.73m / バニラホワイト
カスタムブラック

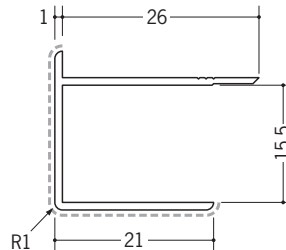

バニラホワイト

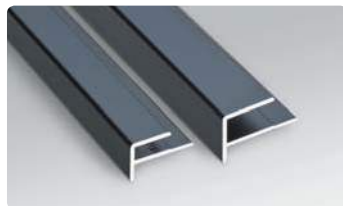

カスタムブラック

アクリル樹脂系の
焼付塗装です。

----- 部分が塗装面です。



アクリルペイントメタックスジョイナーは、「建築用アルミニウム合金材料
焼付け塗装標準仕様書」の仕様に基づいて焼付け塗装を行っています。

アルミ アクリルペイントメタックスジョイナー 入隅

50130 アルミ3ABカラー
2.73m / パニラホワイト
カスタムブラック

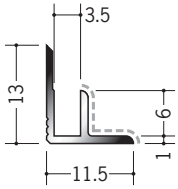

50131 アルミ4ABカラー
2.73m / パニラホワイト
カスタムブラック

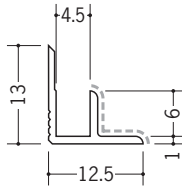

50132 アルミ5ABカラー
2.73m / パニラホワイト
カスタムブラック

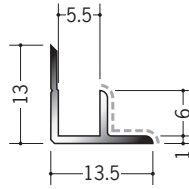

50133 アルミ6ABカラー
2.73m / パニラホワイト
カスタムブラック

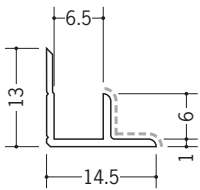

50134 アルミ8ABカラー
2.73m / パニラホワイト
カスタムブラック

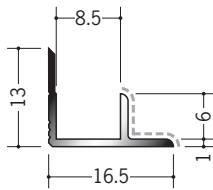

50135 アルミ9ABカラー
2.73m / パニラホワイト
カスタムブラック

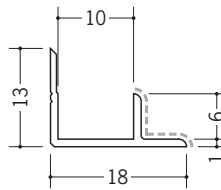

50136 アルミ10ABカラー
2.73m / パニラホワイト
カスタムブラック

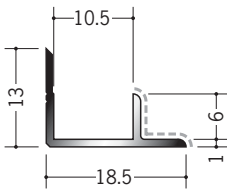

50137 アルミ12ABカラー
2.73m / パニラホワイト
カスタムブラック

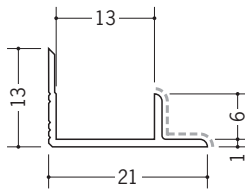

50138 アルミ15ABカラー
2.73m / パニラホワイト
カスタムブラック

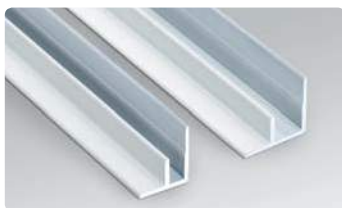
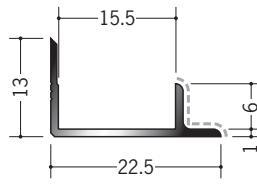

パニラホワイト

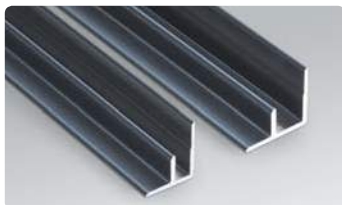

カスタムブラック



----- 部分が塗装面です。

アクリル樹脂系の
焼付塗装です。

アクリルペイントメタックスジョイナーは、「建築用アルミニウム合金材料 焼付け塗装標準仕様書」の仕様に基づいて焼付け塗装を行っています。

アルミ アクリルペイントメタックス アングル 出隅用

29081 アルミカラーアングル
L2R20×20 出隅用
3m/パニラホワイト
カスタムブラック

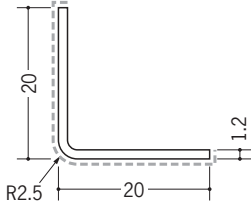

29082 アルミカラーアングル
L2R25×25 出隅用
3m/パニラホワイト
カスタムブラック

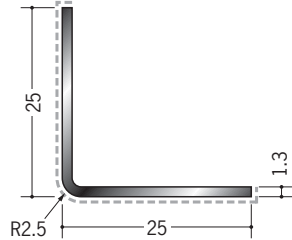

出隅用

29083 アルミカラーアングル
1.2×10×10 出隅用
3m/パニラホワイト
カスタムブラック

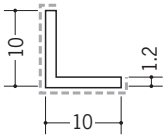

29084 アルミカラーアングル
1.2×12×12 出隅用
3m/パニラホワイト
カスタムブラック

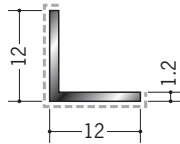

29085 アルミカラーアングル
1.2×15×15 出隅用
3m/パニラホワイト
カスタムブラック

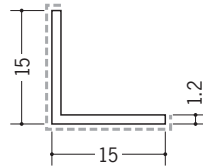

29086 アルミカラーアングル
1.4×20×20 出隅用
3m/パニラホワイト
カスタムブラック

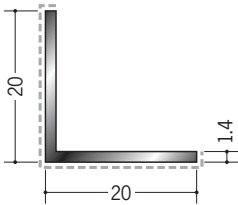

29087 アルミカラーアングル
1.5×25×25 出隅用
3m/パニラホワイト
カスタムブラック

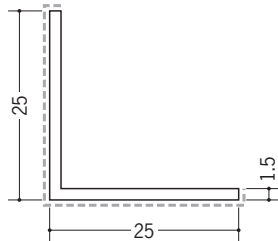

29088 アルミカラーアングル
1.5×30×30 出隅用
3m/パニラホワイト
カスタムブラック

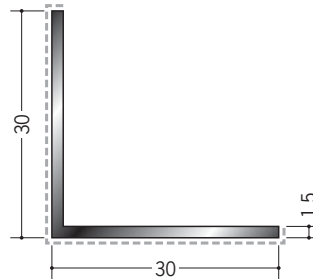

29089 アルミカラーアングル
2×50×50 出隅用
3m/パニラホワイト
カスタムブラック

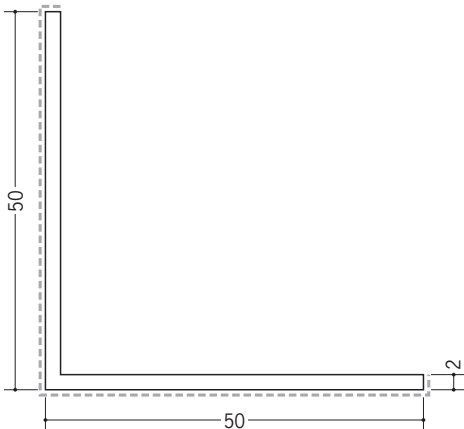

----- 部分が
焼付塗装面です。

アクリル樹脂系の
焼付塗装です。



アクリルペイントアングルは、「建築用アルミニウム合金材料 焼付け塗装標準仕様書」の仕様に基づいて焼付け塗装を行っています。

アルミ アクリルペイントメタックス アングル 入隅用

29091 アルミカラーアングル
L2R20×20入隅用
3m/バニラホワイト
カスタムブラック

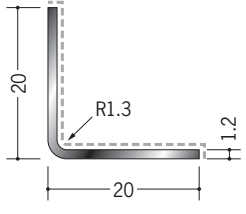

29092 アルミカラーアングル
L2R25×25入隅用
3m/バニラホワイト
カスタムブラック

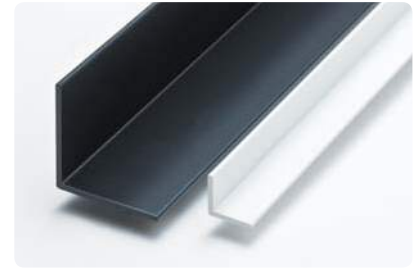
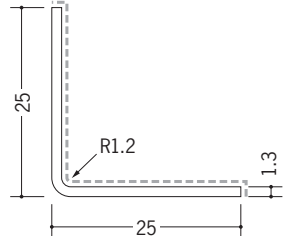

入隅用

29093 アルミカラーアングル
1.2×10×10入隅用
3m/バニラホワイト
カスタムブラック

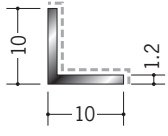

29094 アルミカラーアングル
1.2×12×12入隅用
3m/バニラホワイト
カスタムブラック

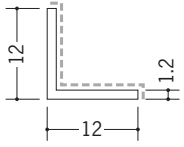

29095 アルミカラーアングル
1.2×15×15入隅用
3m/バニラホワイト
カスタムブラック

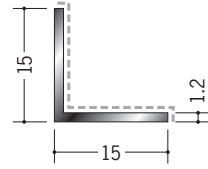

29096 アルミカラーアングル
1.4×20×20入隅用
3m/バニラホワイト
カスタムブラック

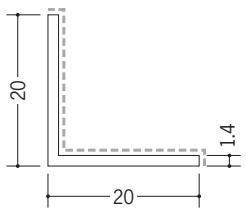

29097 アルミカラーアングル
1.5×25×25入隅用
3m/バニラホワイト
カスタムブラック

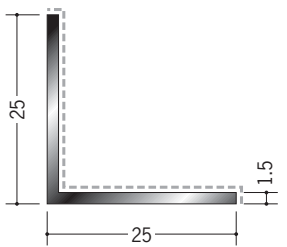

29098 アルミカラーアングル
1.5×30×30入隅用
3m/バニラホワイト
カスタムブラック

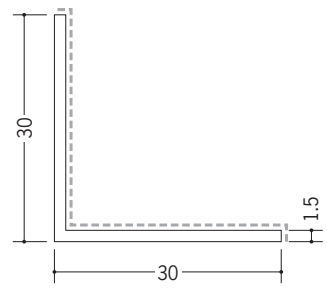

29099 アルミカラーアングル
2×50×50入隅用
3m/バニラホワイト
カスタムブラック

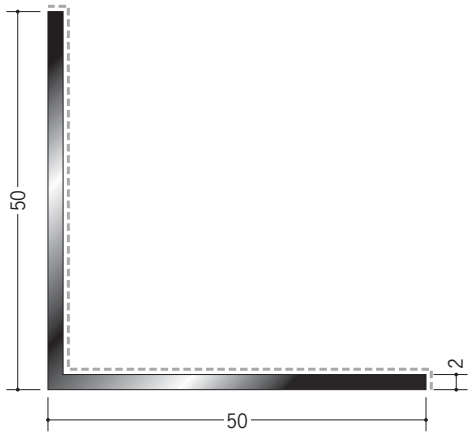

----- 部分が
焼付塗装面です。

アクリル樹脂系の
焼付塗装です。



アクリルペイントアングルは、「建築用アルミニウム合金材料 焼付け塗装標準仕様書」の仕様に基づいて焼付け塗装を行っています。

アルミ ブラック&ホワイトメタックス アングル

55094 アルミカラーアングル
L2R20×20BW
3m/ホワイトアルマイト1
電解ブラック

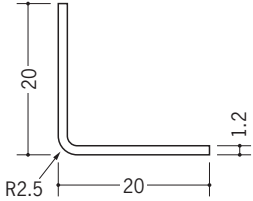

55095 アルミカラーアングル
L2R25×25BW
3m/ホワイトアルマイト1
電解ブラック

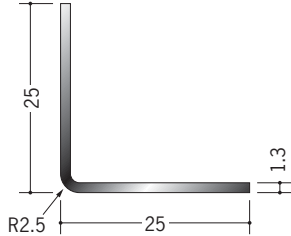

ホワイトアルマイト1

55088 アルミカラーアングル
1.2×10×10BW
3m/ホワイトアルマイト1
電解ブラック

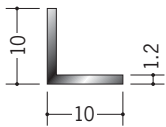

55089 アルミカラーアングル
1.2×12×12BW
3m/ホワイトアルマイト1
電解ブラック

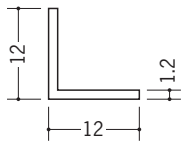

55090 アルミカラーアングル
1.2×15×15BW
3m/ホワイトアルマイト1
電解ブラック

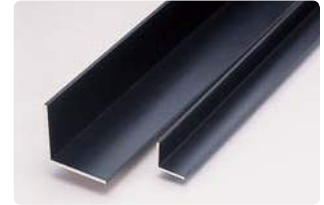
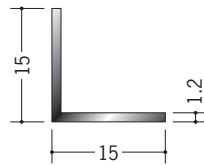

電解ブラック

55091 アルミカラーアングル
1.4×20×20BW
3m/ホワイトアルマイト1
電解ブラック

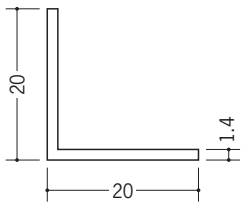

55092 アルミカラーアングル
1.5×25×25BW
3m/ホワイトアルマイト1
電解ブラック

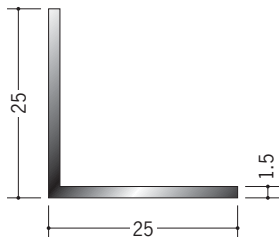

55093 アルミカラーアングル
1.5×30×30BW
3m/ホワイトアルマイト1
電解ブラック

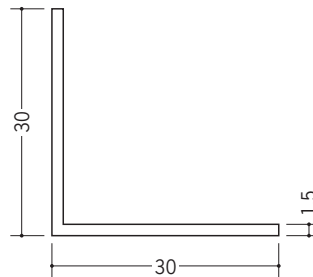

55097 アルミカラーアングル
1.5×40×40BW
3m/ホワイトアルマイト1
電解ブラック

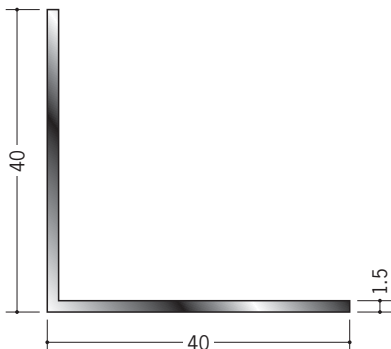

55096 アルミカラーアングル
2×50×50BW
3m/ホワイトアルマイト1
電解ブラック

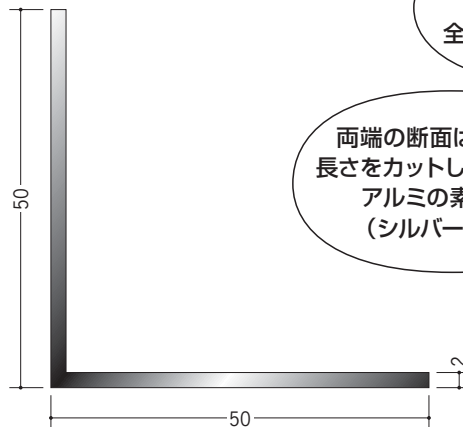

ホワイトアルマイト・
電解ブラックとも
全面に着色してあります。

両端の断面は、着色後
長さをカットしているため、
アルミの素地の色
(シルバー)です。



アルミ ブロンズメタックス アングル

28015 アルミカラーアングル
L2R20×20BR
3m/電解ステンカラー
電解ライトブロンズ
電解ダークブロンズ

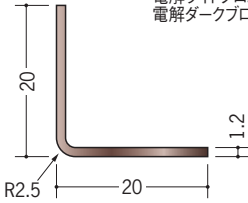

28016 アルミカラーアングル
L2R25×25BR
3m/電解ステンカラー
電解ライトブロンズ
電解ダークブロンズ

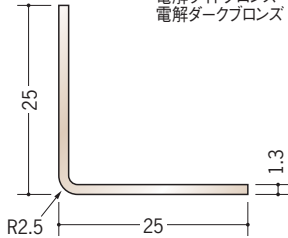

28017 アルミカラーアングル
L2R10×10BR
3m/電解ステンカラー
電解ライトブロンズ
電解ダークブロンズ

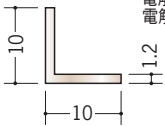

28018 アルミカラーアングル
L2R12×12BR
3m/電解ステンカラー
電解ライトブロンズ
電解ダークブロンズ

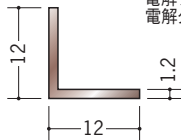

28019 アルミカラーアングル
L2R15×15BR
3m/電解ステンカラー
電解ライトブロンズ
電解ダークブロンズ

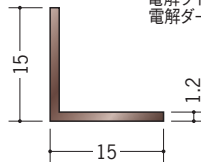

28020 アルミカラーアングル
L4R20×20BR
3m/電解ステンカラー
電解ライトブロンズ
電解ダークブロンズ

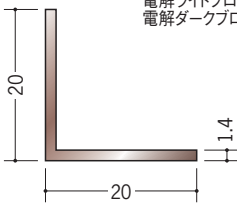

28021 アルミカラーアングル
L5R25×25BR
3m/電解ステンカラー
電解ライトブロンズ
電解ダークブロンズ

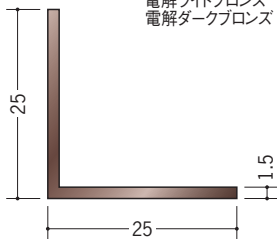

28022 アルミカラーアングル
L5R30×30BR
3m/電解ステンカラー
電解ライトブロンズ
電解ダークブロンズ

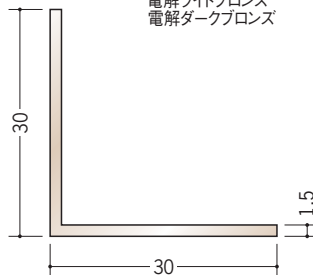

28023 アルミカラーアングル
L2R50×50BR
3m/電解ステンカラー
電解ライトブロンズ
電解ダークブロンズ

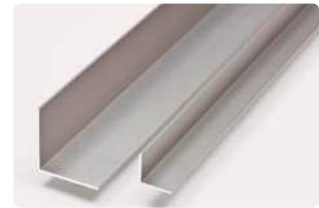
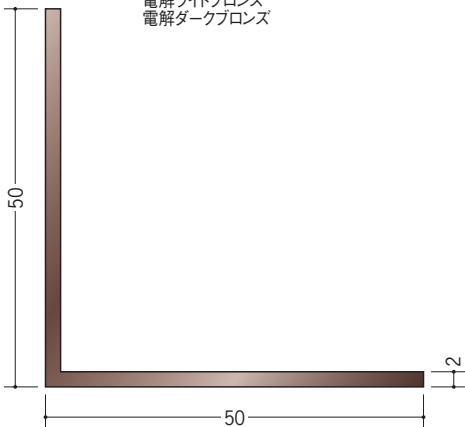

電解ステンカラー



電解ライトブロンズ



電解ダークブロンズ

電解ステンカラー・
電解ライトブロンズ・
電解ダークブロンズとも
全面に着色してあります。

両端の断面は、着色後
長さをカットしているため、
アルミの素地の色
(シルバー)です。



アルミ ブラック&ホワイト・ブロンズメタックス アングル

28050 アルミカラーアングル
1.2×10×20BW
3m/ホワイトアルマイト1
電解ブラック

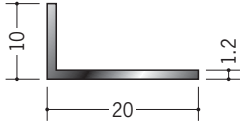

28051 アルミカラーアングル
1.2×10×30BW
3m/ホワイトアルマイト1
電解ブラック

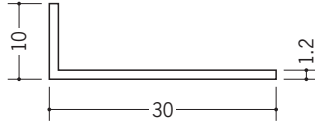

ホワイトアルマイト1

28052 アルミカラーアングル
1.5×15×20BW
3m/ホワイトアルマイト1
電解ブラック

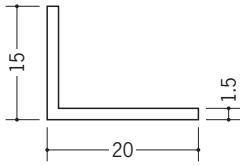

28053 アルミカラーアングル
1.5×15×30BW
3m/ホワイトアルマイト1
電解ブラック

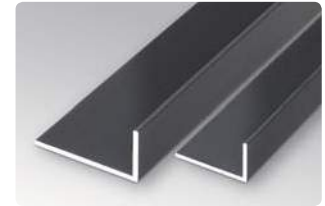
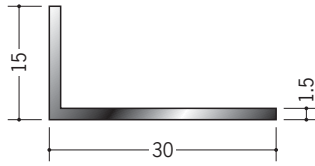

電解ブラック

28054 アルミカラーアングル
1.5×20×40BW
3m/ホワイトアルマイト1
電解ブラック

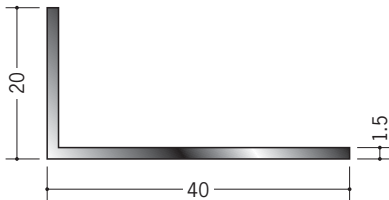

ホワイトアルマイト・
電解ブラックとも
全面に着色してあります。

両端の断面は、着色後
長さをカットしているため、
アルミの素地の色
(シルバー)です。



29101 アルミカラーアングル
1.2×10×20BR
3m/電解ステンカラー
電解ライトブロンズ
電解ダークブロンズ

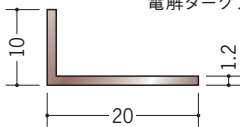

29102 アルミカラーアングル
1.2×10×30BR
3m/電解ステンカラー
電解ライトブロンズ
電解ダークブロンズ

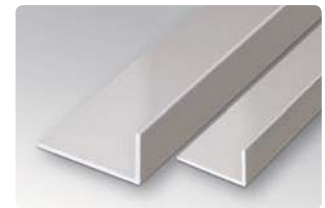
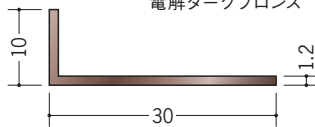

電解ステンカラー

29103 アルミカラーアングル
1.5×15×20BR
3m/電解ステンカラー
電解ライトブロンズ
電解ダークブロンズ

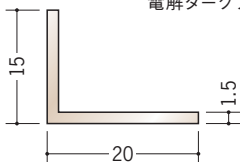

29104 アルミカラーアングル
1.5×15×30BR
3m/電解ステンカラー
電解ライトブロンズ
電解ダークブロンズ

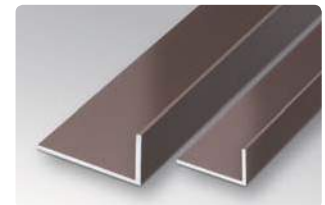
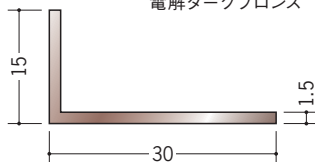

電解ライトブロンズ



電解ダークブロンズ

両端の断面は、着色後
長さをカットしているため、
アルミの素地の色
(シルバー)です。



電解ステンカラー・
電解ライトブロンズ・
電解ダークブロンズとも
全面に着色してあります。

アルミ ブラック&ホワイト・ブロンズメタックス 平角

28059

アルミ平角 2×10BW
2m/ホワイトアルマイト1
電解ブラック

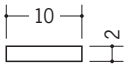

28060

アルミ平角 3×10BW
2m/ホワイトアルマイト4
電解ブラック4

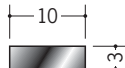

28061

アルミ平角 3×15BW
2m/ホワイトアルマイト1
電解ブラック

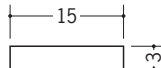

ホワイトアルマイト1

28062

アルミ平角 3×20BW
2m/ホワイトアルマイト1
電解ブラック



28063

アルミ平角 3×25BW
2m/ホワイトアルマイト1
電解ブラック

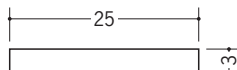

28064

アルミ平角 3×30BW
2m/ホワイトアルマイト1
電解ブラック

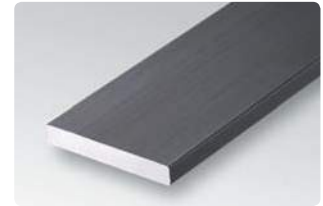

電解ブラック

28065

アルミ平角 3×40BW
2m/ホワイトアルマイト1
電解ブラック

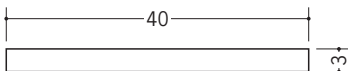

ホワイトアルマイト・
電解ブラックとも
全面に着色してあります。

両端の断面は、着色後
長さをカットしているため、
アルミの素地の色
(シルバー)です。

29110

アルミ平角 3×10BR
2m/電解ステンカラー
電解ライトブロンズ
電解ダークブロンズ

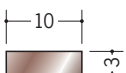

29111

アルミ平角 3×15BR
2m/電解ステンカラー
電解ライトブロンズ
電解ダークブロンズ

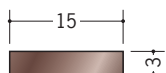

29112

アルミ平角 3×20BR
2m/電解ステンカラー
電解ライトブロンズ
電解ダークブロンズ



電解ステンカラー

29113

アルミ平角 3×25BR
2m/電解ステンカラー
電解ライトブロンズ
電解ダークブロンズ

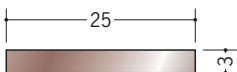

29114

アルミ平角 3×30BR
2m/電解ステンカラー
電解ライトブロンズ
電解ダークブロンズ

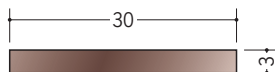

電解ライトブロンズ

29115

アルミ平角 3×40BR
2m/電解ステンカラー
電解ライトブロンズ
電解ダークブロンズ



電解ステンカラー・
電解ライトブロンズ・
電解ダークブロンズとも
全面に着色してあります。

両端の断面は、着色後
長さをカットしているため、
アルミの素地の色
(シルバー)です。



電解ダークブロンズ

アルミ ブラック&ホワイト・ブロンズメタックス 角パイプ

28075

アルミカラー角パイプ
1×10×10BW
2.5m/ホワイトアルマイト1
電解ブラック

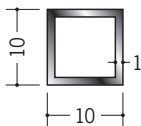

28070

アルミカラー角パイプ
1.2×12×12BW
2.5m/ホワイトアルマイト1
電解ブラック

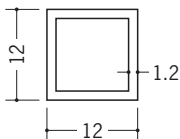

28072

アルミカラー角パイプ
2×20×20BW
2.5m/ホワイトアルマイト1
電解ブラック

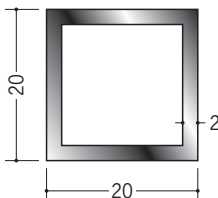

28073

アルミカラー角パイプ
2.5×25×25BW
2.5m/ホワイトアルマイト1
電解ブラック

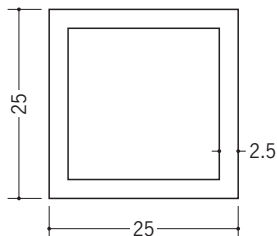

28071

アルミカラー角パイプ
1.2×10×15BW
2.5m/ホワイトアルマイト1
電解ブラック

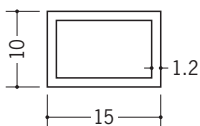

28074

アルミカラー角パイプ
2.5×20×40BW
2.5m/ホワイトアルマイト1
電解ブラック

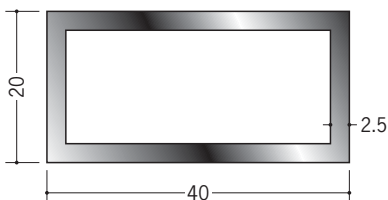

ホワイトアルマイト1



電解ブラック

両端の断面は、着色後
長さをカットしているため、
アルミの素地の色
(シルバー)です。



ホワイトアルマイト・
電解ブラックとも
全面に着色してあります。

29122

アルミカラー角パイプ
2×20×20BR
2.5m/電解ステンカラー・
電解ライトブロンズ・
電解ダークブロンズ

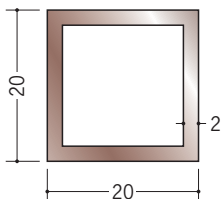

29123

アルミカラー角パイプ
2.5×25×25BR
2.5m/電解ステンカラー・
電解ライトブロンズ・
電解ダークブロンズ

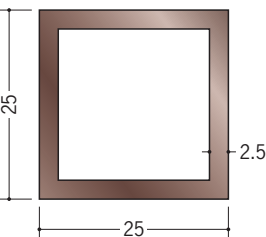

電解ステンカラー・
電解ライトブロンズ・
電解ダークブロンズとも
全面に着色してあります。



電解ステンカラー



電解ライトブロンズ



29121

アルミカラー角パイプ
1.2×10×15BR
2.5m/電解ステンカラー・
電解ライトブロンズ・
電解ダークブロンズ

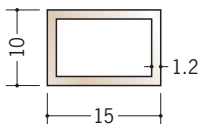

29124

アルミカラー角パイプ
2.5×20×40BR
2.5m/電解ステンカラー・
電解ライトブロンズ・
電解ダークブロンズ

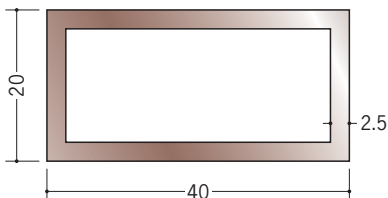

両端の断面は、
着色後長さを
カットしているため、
アルミの素地の色
(シルバー)です。



電解ダークブロンズ

アルミ ブラック&ホワイト・ブロンズメタックス チャンネル

28081 アルミカラーチャンネル
2×15×15BW
2m/ホワイトアルマイト1
電解ブラック

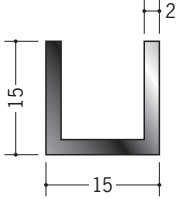

28082 アルミカラーチャンネル
2×20×20BW
2m/ホワイトアルマイト1
電解ブラック

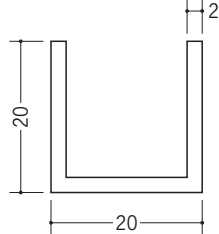

ホワイトアルマイト1

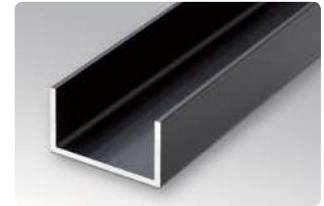

電解ブラック

ホワイトアルマイト・
電解ブラックとも
全面に着色してあります。

28084 アルミカラーチャンネル
2×35×20BW
2m/ホワイトアルマイト1
電解ブラック

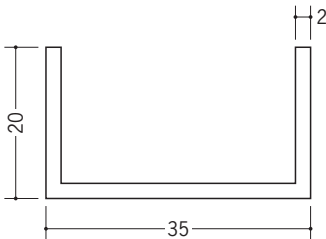

28083 アルミカラーチャンネル
2×25×25BW
2m/ホワイトアルマイト1
電解ブラック

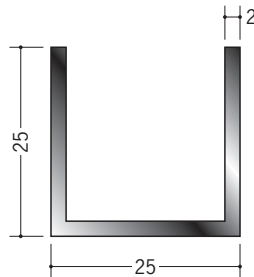

両端の断面は、
着色後長さを
カットしているため、
アルミの素地の色
(シルバー)です。

29131 アルミカラーチャンネル
2×15×15BR
2m/電解ステンカラー
電解ライトブロンズ
電解ダークブロンズ

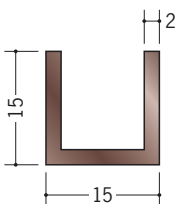

29132 アルミカラーチャンネル
2×20×20BR
2m/電解ステンカラー
電解ライトブロンズ
電解ダークブロンズ

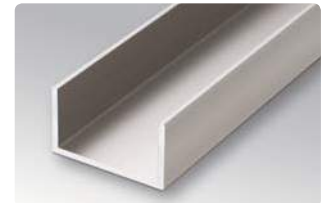
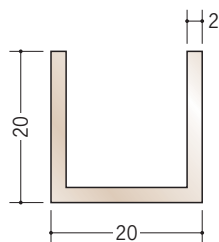

電解ステンカラー

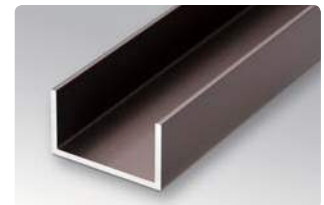

電解ライトブロンズ



電解ダークブロンズ

電解ステンカラー・
電解ライトブロンズ・
電解ダークブロンズとも
全面に着色してあります。

29134 アルミカラーチャンネル
2×35×20BR
2m/電解ステンカラー
電解ライトブロンズ
電解ダークブロンズ

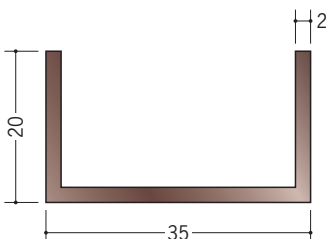

29133 アルミカラーチャンネル
2×25×25BR
2m/電解ステンカラー
電解ライトブロンズ
電解ダークブロンズ

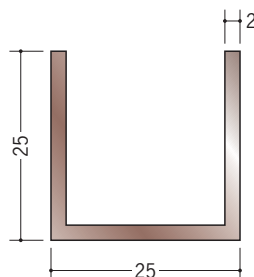

両端の断面は、
着色後長さを
カットしているため、
アルミの素地の色
(シルバー)です。

カラービス・ステイプル

軽量下地用 カラー

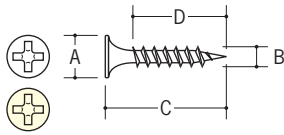

軽量下地+岩綿板

S-1ZC 梨地は、直貼りボードの色調になじみ、ビス頭が目立ちにくくなります。



コード	品名	A	B	C	D	入数(小箱)	ケース(大箱)	摘要
66051	S-1C	7	3	20	16	1000本	20小箱入	ホワイト
66187	S-1ZC 梨地	7	3	20	16	1000本	20小箱入	ホワイト
66054	S-3C	8	3.5	22	17.5	1000本	20小箱入	ホワイト
66154	S-4C	8	3.5	25	20	1000本	10小箱入	ホワイト
66155	S-5C	8	3.5	32	27	1000本	10小箱入	ホワイト
66201	S-11C	7	3	20	16	1000本	20小箱入	クリーム
66098	S-22C	8	3.5	22	17.5	1000本	20小箱入	クリーム
66156	S-25C	8	3.5	25	20	1000本	10小箱入	クリーム
66206	S-32C	8	3.5	32	27	1000本	10小箱入	クリーム

軽量下地用 フレキ カラー

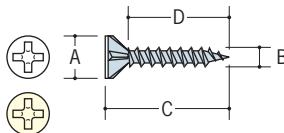

軽量下地+カラーフレキボード
カラーケイカル板

コード	品名	A	B	C	D	入数(小箱)	ケース(大箱)	摘要
66067	S-1FC	7	3	20	17.5	1000本	20小箱入	ホワイト
66068	S-3FC	8	3.5	22	18.6	1000本	10小箱入	ホワイト
66157	S-4FC	8	3.5	25	21.6	1000本	10小箱入	ホワイト
66207	S-5FC	8	3.5	32	28.6	1000本	10小箱入	ホワイト
66099	S-22FC	8	3.5	22	18.6	1000本	10小箱入	クリーム
66158	S-25FC	8	3.5	25	21.6	1000本	10小箱入	クリーム
66159	S-32FC	8	3.5	32	28.6	1000本	10小箱入	クリーム

軽量下地用 ステンレス フレキ

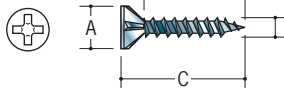

軽量下地+フレキボード
ケイカル板

コード	品名	A	B	C	D	入数(小箱)	ケース(大箱)	摘要
66195	SFS-20W	7	3	20	17.5	1000本	10小箱入	ホワイト
66196	SFS-22W	7	3.5	22	18.6	1000本	10小箱入	ホワイト

軽量下地用 ナベ小頭 カラー

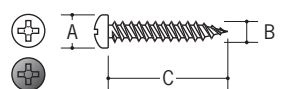

軽量下地+ピクチャーレール(カラー)
カラー鋼板

コード	品名	A	B	C	入数(小箱)	ケース(大箱)	摘要
66136	SON ホワイト(袋入り)	5.5	3.5	22	200本/袋	—	ホワイト
66137	SON ブラック(袋入り)	5.5	3.5	22	200本/袋	—	ブラック
66138	SON-L32 ホワイト(袋入り)	5.5	3.5	32	200本/袋	—	ホワイト
66139	SON-L32 ブラック(袋入り)	5.5	3.5	32	200本/袋	—	ブラック

軽量下地用 ナベ頭 カラー

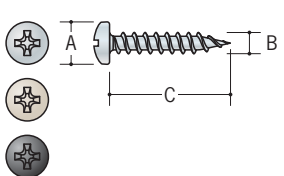

軽量下地+スバンドレル

コード	品名	A	B	C	入数(小箱)	ケース(大箱)	摘要
66177	NSP-20・NS	7	3.5	20	200本/袋	—	ネオシルバー
66178	NSP-20・SL	7	3.5	20	200本/袋	—	ネオステンカラー
66179	NSP-20・CB	7	3.5	20	200本/袋	—	カスタムブラック

カラービス・ステイプル

鉄板用 カラー

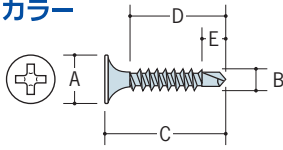

鉄板 (鉄骨) + 石こうボード

コード	品名	A	B	C	D	E	入数 (小箱)	ケース (大箱)	適用板厚	摘要
66386	J-20C ホワイト	8	3.8	20	14.5	4	1000本	20小箱入	2.3mmまで	ホワイト
66387	J-25C ホワイト	8	3.8	25	19.5	4	1000本	10小箱入	2.3mmまで	ホワイト

木下地用 カラー

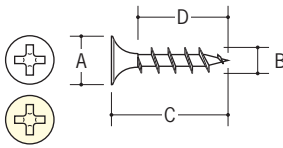

木下地 + 岩綿板

コード	品名	A	B	C	D	入数 (小箱)	ケース (大箱)	摘要
66077	S-2WC	8	3.8	25	19	1000本	10小箱入	ホワイト
66078	S-3WC	8	3.8	28	22	1000本	10小箱入	ホワイト
66213	S-4WC	8	3.8	32	26	1000本	10小箱入	ホワイト
66214	S-25WC	8	3.8	25	18	1000本	10小箱入	クリーム
66215	S-28WC	8	3.8	28	22	1000本	10小箱入	クリーム

カラーステイプル

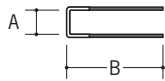

コード	品名	A	B	入数 (小箱)	ケース (大箱)	摘要
66121	413JK	4	13	5000発	30小箱入	ホワイト
66020	416JK	4	16	5000発	20小箱入	ホワイト
65097	419JK	4	19	5000発	20小箱入	ホワイト
66116	419JK クリーム	4	19	5000発	20小箱入	クリーム
66117	419JK ブラック	4	19	5000発	20小箱入	ブラック
66118	419JK グレー	4	19	5000発	20小箱入	グレー
65098	422JK	4	22	5000発	20小箱入	ホワイト
66021	425JK	4	25	5000発	15小箱入	ホワイト

ステンレス カラーステイプル

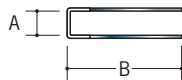

コード	品名	A	B	入数 (小箱)	ケース (大箱)	摘要
66031	416SJK ステン	4	16	5000発	20小箱入	ホワイト
66029	419SJK ステン	4	19	5000発	20小箱入	ホワイト
66030	422SJK ステン	4	22	5000発	20小箱入	ホワイト

シーリング剤

■ シーリング剤

44122 コークボンド

- 500g チューブ
ホワイト・アイボリー・ベージュ
各 30本入



F☆☆☆☆

アクリル樹脂系水性エマルジョン形シーリング剤
クロス施工時の隙間シールや天井・壁・柱の隙間充てん、
各種ボード類の充てん補修に適しています。塗料の上塗りが可能です。



ホワイト



アイボリー



ベージュ



キャップがねじ込み式
なので外れることなく中身の
乾燥を防ぎ最後まで無駄なく
使用できます。

実物の色はカタログ上の色と多少異なります。
あらかじめご了承ください。

アルミカラー天井点検口



アルミ 天井点検口カラー額縁タイプ	54ページ
アルミ 天井点検口カラー 目地タイプ・外額×内目地タイプ・気密タイプ	55ページ
技術資料	56ページ
メンテナンス	57ページ

アルミ 天井点検口 カラー

■ 額縁タイプ

■ Superリ-フVS カラー 4方向開閉可能

ホワイト系



VW(バニラホワイト)



MS(スノーホワイト)



WA(ホワイトアルマイト2)

ブロンズ系



NS(ネオシルバー)



SL(ネオステンカラー)



LC(ライトブロンズ)



DC(ダークブロンズ)



CB(カスタムブラック)

ツートーン



ツートーンCV
(外枠カスタムブラック・内枠バニラホワイト)



ツートーンWB
(外枠バニラホワイト・内枠カスタムブラック)

木目調



木目調(桎目柄)

別冊カタログがあります



HATCH

アルミ 天井点検口 カラー

■ 目地タイプ

■ ソーフ目地タイプ1 カラー 4方向開閉可能



WA (ホワイトアルマイト2)



CB (カスタムブラック)

■ ソーフ目地タイプ2 カラー 4方向開閉可能



WA (ホワイトアルマイト2)



CB (カスタムブラック)

■ ソーフ目地タイプ3 カラー 4方向開閉可能



WA (ホワイトアルマイト2)



CB (カスタムブラック)

■ 外額×内目地タイプ

■ ソーフ額×目地 カラー 4方向開閉可能



WA (ホワイトアルマイト2)



CB (カスタムブラック)

■ 気密タイプ

■ ソーフ気密 カラー



WA (ホワイトアルマイト2)



CB (カスタムブラック)

技術資料

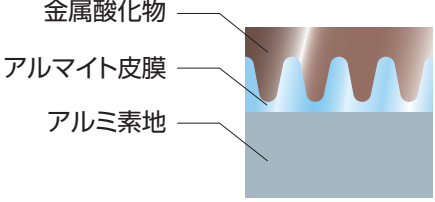
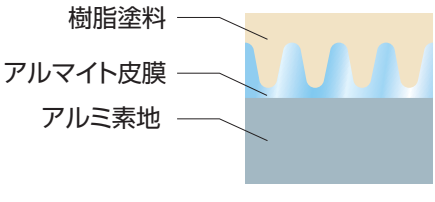
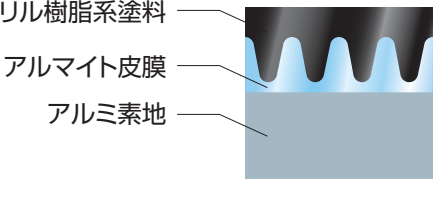
 <p>金属酸化物 アルマイト皮膜 アルミ素地</p>	<p>2次電解着色 (ブラック&ホワイトメタックスのブラック) (ブロンズメタックス)</p> <p>陽極酸化処理後、金属塩を含む電解液中で直流電解し、皮膜の孔中に金属酸化物を析出させることにより着色する方法。</p>
 <p>樹脂塗料 アルマイト皮膜 アルミ素地</p>	<p>電着ホワイト (ブラック&ホワイトメタックスのホワイト)</p> <p>水性塗料中に被塗物を浸漬し、対極との間に直流電圧を印加し、被塗物表面に樹脂塗料を析出させる方法。</p>
 <p>アクリル樹脂系塗料 アルマイト皮膜 アルミ素地</p>	<p>アクリル樹脂系焼付塗装 (アクリルペイントメタックス)</p> <p>アクリル樹脂系塗料を被塗物に吹き付け、熱風乾燥炉で乾燥させる方法。</p>

メンテナンス

■ビニール製品

- 塩化ビニールは静電気を帯びて、空気中のホコリ等を付着させ易くします。
軽い汚れの場合は、雑巾等に水を含ませて拭いてください。
- 汚れが強い場合は、中性洗剤を含ませて汚れをとり、再度水拭きしてください。
カラ拭きは、静電気を発生させますので好ましくありません。
- 洗剤は、中性洗剤をご使用ください。
カビ取り剤やシンナー・アルコールは、塩化ビニール製品の変色や変質を起こす原因になりますので使用しないでください。

■アルミ製品

- 布に水または温水を浸し拭き取ってください。
- 水または温水で汚れが落ちない場合は、中性洗剤を使用し拭き取ってください。
- 表面の水分及び洗剤は、よく拭き取ってください。
- 強酸性や強アルカリ性洗剤（漂白剤等）を使用すると変色・腐食の恐れがあるので避けてください。
- 研磨剤入り洗剤・金属タワシ等の使用は避けてください。
表面仕上げや塗装を傷つける恐れがあります。



美観を保つ為には、
こまめに清掃を行う事がポイントです。



本社：〒171-0021 東京都豊島区西池袋1丁目11-1
メトロポリタンプラザビル17F
TEL(03)5992-6411 FAX(03)5992-6422

札幌営業所：〒003-0873 札幌市白石区米里3条2丁目1-41
TEL(011)871-6411 FAX(011)871-6412

東北営業所：〒983-0043 仙台市宮城野区萩野町3丁目13-4
TEL(022)236-6411 FAX(022)236-6412

千葉営業所：〒260-0001 千葉市中央区都町2丁目19-7
TEL(043)234-5351 FAX(043)234-5352

北関東営業所：〒331-0823 さいたま市北区日進町3丁目678-1
TEL(048)661-3611 FAX(048)661-3612

東京営業所：〒171-0021 東京都豊島区西池袋1丁目11-1
TEL(03)5992-6411 FAX(03)5992-6422

西関東営業所：〒196-0004 東京都昭島市緑町3丁目16-9
TEL(042)542-6444 FAX(042)542-6430

横浜営業所：〒224-0037 横浜市都筑区茅ヶ崎南3丁目15-16
TEL(045)949-5211 FAX(045)949-1322

名古屋営業所：〒454-0818 名古屋市中川区松葉町3丁目61
TEL(052)363-4711 FAX(052)363-4712

北陸営業所：〒921-8005 金沢市間明町1丁目234
TEL(076)291-6877 FAX(076)291-6779

大阪営業所：〒564-0043 大阪府吹田市南吹田5丁目22-22
TEL(06)6339-1471 FAX(06)6339-1474

神戸営業所：〒657-0845 神戸市灘区岩屋中町2丁目2-15
TEL(078)805-4811 FAX(078)881-8322

四国営業所：〒760-0078 高松市今里町1丁目30-17
TEL(087)802-0211 FAX(087)837-6333

広島営業所：〒733-0001 広島市西区大芝2丁目5-14
TEL(082)239-6511 FAX(082)239-6500

福岡営業所：〒812-0042 福岡市博多区豊2丁目4-62
TEL(092)431-7011 FAX(092)431-7010

工場：〒335-0035 埼玉県戸田市笹目南町13-21
物流センター **TEL(048)422-5111** FAX(048)422-5118

★ブルー館 ★オレンジ館 ★メロン館

創建 SSS / 緊急連絡センター
☎0120-33-6411(土曜日AM9:00~PM3:00)

ホームページアドレス <http://www.soken-sss.co.jp>

E-mailアドレス soken.dv@lime.ocn.ne.jp

お問い合わせ先